

# تاريخ شرفى الأردن وقبايلها

تأليف  
اللفتنانت كولونيل فرديريك ج. بيك

تعريب  
بهاء الدين طوقان

الكتبة  
للنشر والتوزيع

جميع الحقوق محفوظة

الطبعة الأولى

١٩٩٨م - ١٤١٩هـ



الملكة الأردنية الهاشمية

عمّان / وسط البلد

خلف مطعم القدس

ص.ب ٧٧٧٢ - هاتف ٦٣٨٦٨٨

فاكس ٦٥٧٤٤٥

انه المؤلف هو وعده مسئول عما ورد  
في هذا الكتاب من الحقائق والاراء  
وليس لهذا الكتاب أية صفة رسمية

ليت تحفق الأرياح فيه  
أحبّ إليّ من قصر منيف  
ولبس عباءة وتقر عيني  
أحبّ إليّ من لبس الشفوف

« ميسون ابنة مجدل الكلية »



صاحب السمو الأمير عبد الله بن الحسين أمير شرقي الأردن



الى صاحب السمو

الأمر عبد الله

أمير شرفي الأردن

## كلمة تناء

أقدم شكري في الدرجة الأولى الى السيد بهاء الدين طوقان ، أحد موظفي الجيش العربي . فقد أخذ على عاتقه جهود ترجمة هذا المؤلف وتصحيحه . وزيادة على ذلك فقد قرأ في سبيله عدداً وافراً من الكتب والمخطوطات العربية .

ولا بد لي من الاعتراف بأنني مدين للمرحوم سمو الأمير شاكر وللزعيم كلوب بك ولوكيل القائد صدقي بك القاسم ولوكيل القائد بهجت بك ، طباره ولوكيل القائد محمد بك جانبك وللرئيس السيد عبد الرحمن الجمل وللملازم أول السيد طارق الجندي وللملازم أول السيد راضي عناب وللملازم أول السيد عبد الرحمن علاوي وللمتصرف مسلم بك العطار وللمستر هورس فيلد وللمستر ا.س . كر كبر ايد وللشيخ فؤاد باشا الخطيب وللشيخ حديثه الخريشه وللأمير فايز الشهاني وللآنسة بروفين جواد بك والسيدة اميليا دباس والسيد الياس عازر وللآنسة ماري بصطجيان .

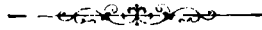



# بِسْمِ اللَّهِ الرَّحْمَنِ الرَّحِيمِ

## المقدمة

لا شك أن شرقي الأردن أهلة بالسكان منذ أزمنة عريقة في القدم وان لم يزل قسم كبير من تاريخها القديم مجهولاً . فوفرة الآثار وانتشار بقايا ما قبل التاريخ التي اكتشفها وصورها من الجو الجروب كابتن ريز Group Captain Rees V. C., A. D. C . . . etc . من قوة الطيران الملكية لدليل قاطع وبرهان ساطم على أن الإنسان قد عاش في هذه البلاد منذ الآف من السنين .

ويكاد لا يكون هناك ذكر للبلاد التي تعرف الآن بشرقي الأردن في التاريخ الذي خلفته الامبراطوريات العظمى التي نهضت بين أيام فرعون مصر الأولين وخروج الاسرائيليين . فالجيوش المصرية والحثية والاشورية في اجتياحها سوريا وفلسطين كانت تتبع طريقاً واحداً معينة مبتعدة عن سلسلة الجبال التي تمتد غربى شرقي الأردن . لكن يجب أن لا يذهب بنا الظن إلى ان بناء الامبراطوريات القديمة كانوا عماءة عن الحقيقة الراهنة التي ادركها سياسيو العصر الحاضر وهي أن الأمن والسلام في سوريا وفلسطين وسيناء متوقفان على أحوال شرقي الأردن وشئونها ودرجة استقرارها . ومن المحتمل ايضاً أن رجال الحرب القدماء كانوا يعلمون أنه

حين تكون سوريا وفلسطين في قبضتهم يسهل الاستيلاء على شرقي الاردن من الجهة الشمالية المفتوحة الأبواب . ومع ذلك لا يمكن الجزم الى أي حد فتح حكام سوريا وفلسطين هذه البلاد أو خضعت لسلطانهم لندرة ما اكتشف من آثارها حتى الآن .

ومع أننا نحبط خبط عشواء في ضبط تاريخ شرقي الاردن قبل عام ١٢٠٠ ق . م . لكن الأمل وطيد ان لا تكون الوثائق والمعالم التاريخية منقودة بكاملها بل أنها في باطن الأرض وتحت الانقراض وفي الخرائب التي تغطي سطح هذه البلاد تقريباً .

تقدر أن نعين مقدمات تطبه شرقي الاردن من أعمال الحفريات من وفرة الخرائب والطول المبعثرة هنا وهناك إذ قلما تخلو قرية مأهولة اليوم، من معالم المدنية الغابرة وآثارها .

ومنذ قرن تقريباً ومصر الشاغل الأعظم لعلماء التاريخ والآثار وقد حولوا جهودهم مؤخراً الى سوريا وفلسطين والعراق . اما شرقي الاردن التي قلما اصابها نصيب من هذا الاعتناء لم تزل أرضها بكرّاً تنتظر معاول الأثريين وجهودهم وعسى أن لا يطول بها هذا الأنتظار .

عمان في شهر آب عام ١٩٣٤ فردريك . ج . بيك

## كلمة المغرب

أعتقد أنني أضع بين أيدي أبناء وطني أول تاريخ شامل عن هذه البقعة من الأرض المعروفة اليوم بشرق الأردن وأنا على يقين من أنهم سيجدون تاريخاً حقيقياً بالجمع والتدوين لأهميته ولذته معاً.

إن عطوفة الفريق ف. ج. بيك باشا كان في كتابه هذا مؤلفاً زهيراً يتوخى الحقائق التاريخية ويمحصها بعيداً عن التفرض والعصية وبذلك فند أسدى للتاريخ وللأمة العربية خدمة جليلة جدرة بالأعجاب والتقدير.

ومن دواعي السرور والابتهاج أن يتم وضع « تاريخ شرقي الأردن وقبائلها » في عهد صاحب السمو الأمير عبد الله، سيد هذه البلاد، راجين أن تبلغ في ظله الكريمة درجة تجعل صحائفها لامعة وضياءة في جبين التاريخ.

عمان | غرة ذي الحجة عام ١٣٥٣  
الموافق لشهر آذار عام ١٩٣٥

بهاء الدين طوقان

## سواد الكتاب

### - « الجزء الأول » -

تاريخ شرقي الأردن

الفصل الأول - شرقي الأردن منذ عصور ما قبل التاريخ حتى غزو

الأشوريين ٣ - ٢٣

الفصل الثاني - آشور وبابل وفارس ٢٤ - ٣٥

الفصل الثالث - اليونان ٣٦ - ٤٥

الفصل الرابع - الرومان ٤٦ - ٦٥

الفصل الخامس - شرقي الأردن في أواخر العصر الروماني ٦٦ - ٨٢

الفصل السادس - الفتح الإسلامي ٨٣ - ١١٥

الفصل السابع - الصليبيون ١١٦ - ١٥٢

الفصل الثامن - المماليك ١٥٣ - ١٦٠

الفصل التاسع - العثمانيون ١٦١ - ١٩٢

الفصل العاشر - الحرب العظمى وما بعدها ١٩٣ - ٢٠٧

### - « الجزء الثاني » -

قبائل شرقي الأردن

تمهيد ٢١١ - ٢١٢

الفصل الأول - قبائل منطقة البادية ٢١٣ - ٢٣٨

الفصل الثاني - قبائل منطقة البلقاء ٢٣٩ - ٢٧٠

الفصل الثالث - قبائل منطقة عجلون ٢٧١ - ٣٤١

الفصل الرابع - قبائل منطقة الكرك ٣٤٣ - ٣٥٩

الفصل الخامس - قبائل منطقة معان ٣٦٠ - ٣٦٦

الفصل السادس - الشركس والشيشان والتركمانيون والبهائيون ٣٦٧ - ٣٧٤

ملحق الفهرس الهجائي ٣٨١

## مصادر الكتاب

- القرآن الكريم .
- التوراة .
- البلاذري — فتوح البلدان .
- محمد كرد علي — خطط الشام .
- ابن قتيبة — كتاب الممارف .
- سيرة ابن هشام .
- طبقات ابن سعد .
- الطبري — تاريخ الرسل والملوك .
- تاريخ ابن عساکر .
- تاريخ اليعقوبي .
- مصطفى بك مجيب — حياة الاسلام .
- عبد الوهاب النجار — الخلفاء الراشدون .
- السيوطي — الخلفاء امراء المؤمنين .
- الكرخي — مسالك الممالك .
- البشاري — أحسن التقاسيم في معرفة الاقاليم .
- الخضري — محاضرات تاريخ الامم الاسلامية .
- ابن الطنطقي — الفخري .
- جر جي زيدان — تاريخ العرب قبل الاسلام .
- ياقوت الحموي — معجم البلدان .
- مسند ابن حنبل .
- القلقشندي — صبح الأعشى .

- القائمشندي — نهاية الأرب في معرفة قبائل العرب .  
الأزدي — الجزء الأول من كتاب الاشتقاق .  
البصري — فتوح الشام .  
الجزء الحادي عشر من تاريخ مصنف مجهول وهو له كتاب نساب  
الاشراف واخبارهم للبلاذري .  
ابن الفقيه — كتاب البلدان .  
ابن رسته — المجلد السابع من كتاب الاعلاق النفيسة .  
الدمشقي — كتاب نخبة الدهر في عجائب البر والبحر .  
البكري — كتاب معجم ما استمعجم .  
حروب ابراهيم باشا في سوريا والاناضول مؤلف مجهول .  
السويدي — سبائك الذهب في معرفة قبائل العرب .  
ابن فضل الله العمري — مسالك الأبصار في ممالك الأمصار .  
ابن خردادة — المسالك والممالك .  
جمال أحمد بن مهنا الحسني — عمدة الطالب في انساب آل ابي طالب  
ابن دجيلان — تاريخ امراء البلد الحرام .  
امرائيل ولفنسون — تاريخ اليهود في جزيرة العرب .  
أحمد بيلي — سيرة صلاح الدين الايوبي .  
محمد فريد ابو حديد — صلاح الدين الايوبي .  
أحمد أمين — فجر الاسلام .  
خير الدين الزركلي — الأعلام .  
المسعودي — مروج الذهب .

- Olmstead: History of Palestine and Syria .  
 Hogarth: History of Arabia.  
 H. G. wells: The Outline of History.  
 A. Musil: Arabia Deserta.  
 A. Musil: Palmyrena.  
 A. Musil: The Northern Hijaz.  
 A, Musil: Edom.  
 W. F. Lynch: The River Jordan and the Dead Sea.  
 W. F. Lynch: U. S. Expedition To The River Jordan and  
 Dead Sea.  
 Libby and Hoskins: The Jordan Valley and Petra  
 J. L. Burchardt: Travels In Syria And The Holy Land.  
 J. L. Burchardt: Notes on Bedouins and wahabis.  
 Flinders Petrie: Syria and Egypt From Tel-El-Amarina Letters.  
 Brestead: A History of The Ancient Egyptians.  
 G. Adam Smith: Atlas of Historical Geography of The Holy  
 Land. .  
 G. Adam Smith: Historical Geography of The Holy Land.  
 G. Chulumberger: Renaud De Chatillon.  
 Robinson: Sarcophagus of an Ancient Civilization,  
 H. R. Hall: The Ancient History of The Near East.  
 C. R. Conder: Heth and Moab.  
 C. R. Conder: Judas Maccabaeus.  
 L. Oliphant: The Land of Gilead.  
 Tristram: The Land of Moab.  
 Forder: Petrea, Perea and Phoenicia.  
 Bouchier: Syria as A Roman Province.  
 O' Leary: Arabia Before Mohammed.  
 C. Doughty: Arabia.  
 Warmington: The Commerce Between The Roman Empire  
 And India.  
 Mommsen: History of Rome.  
 Mommsen: The Provinces of The Roman Empire.  
 Peake: Commentary On The Bible.  
 Bury: Students' Roman History.  
 G. Bell: Palace And Mosque of Ukhaider.  
 Gibbon: Decline And Fall of The Roman Empire.

- McMichael: History of The Arabs In The Sudan.  
 R. A. Nicholson: A Litrary History of The Arabs  
 G. Le Strange: Palestine Under The Moslems.  
 Muir: The Life of Mohammed.  
 Muir The Caliphate: Rise, Decline And Fall.  
 Muir: The Memelukes or Slave Dynasty of Egypt.  
 Amir Ali: A Short History of The Saracens  
 Stephenson: The Crusaders In The East.  
 A. Kennedy: Petra.  
 Stanley Lane Poole: Saladine.  
 Stanley Lane Poole: A History of Egypt.  
 Niebuhr: Travels In Arabia.  
 Rostovetzeff: The social And Economic History of The Roman  
 Empire.  
 E. H. Palmer: The Desert of The Exodus.  
 Schumacher: Abila, Pella And Northern Ajloun.  
 Sprenger: The Campaign of Aelius Gallus.  
 K. A. C. Kreswell: Early Moslem Architecture.  
 Irby And Mangles: Travels.  
 A. Forders: In Brigando Hands And Turkish Prisons.  
 Finley: History of The Byzantine Empire.  
 Palestine Exploration Fund Quarterly Statement.  
 Journal of Egyptian Archeology.  
 Quarterly of The Department of Antiquities In Palestine,  
 The Jewish Quarterly Review.  
 Encychlopedia Britanica.  
 Encychlopedia of Islam.  
 The Holy Bible.  
 The Holy Qoran.  
 Gaudefroy De Mombynes: La Syrie A L' Epoque Des  
 Mamelukes.  
 M. J. De Goeje: Memoir Sur Le Conquête De La Syrie,  
 Volney: Voyage En Syrie et En Egypte.  
 Review Biblique.

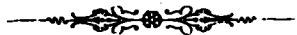



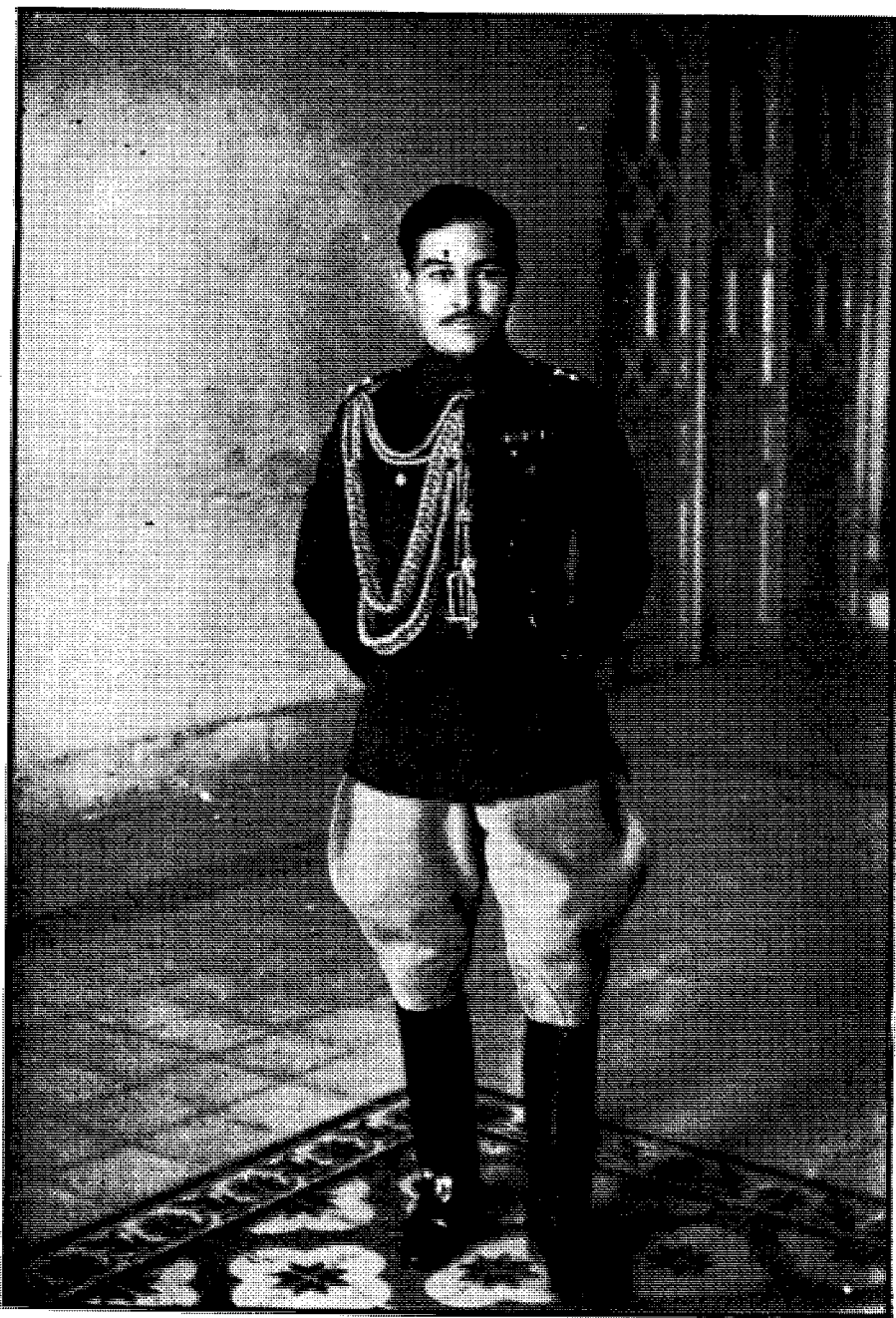

صاحب السمو الأمير نايف



- ١ -

الجزء الاول



تاريخ

شرقي الاردن





## الفصل الاول

### شرفى الاردن منذ ازمة ما قبل التاريخ حتى غزو الاسوريين

شرفى الاردن بوضعها السيامي الحاضر هي إحدى اقسام البلاد العربية ، <sup>حدود شرق الاردن</sup> تمتد جنوبي وادي اليرموك وجبل الدروز ، ويحيط بها من الغرب نهر الاردن والبحر الميت وخط وهمي يمتد من وسط وادي عربه حتى خليج العقبة . وتشتمل من الشرق على جبل الطيبق، أما وادي السرحان فانه خارج عن حدودها الشرقية . ويحدها من الجنوب خط وهمي يمتد من مسافة كيلو مترين جنوبي العقبة إلى مسافة كيلو مترين جنوبي قلعة المدورة .

\*\*\*

في سنة ١٩٢٧ و ١٩٢٨ قامت بعثة الآثار التابعة لجامعة اكسفورد ببعض <sup>ازمنة ما قبل التاريخ</sup> البحث والتنقيب شمالي جزيرة العرب وتوصلت إلى نتائج تاريخية قيمة . فقد جاء في التقرير الذي وضعه المستر هنري فيلد Henry Field عن أعمال هذه البعثة أن « الظواهر الأركيولوجية والجيولوجية تدل على أن البادية كانت في زمن من الأزمان خصبة التربة غزيرة المياه حتى انها لتعول عدداً كبيراً من البداية المستقرين في ازمنة ما قبل التاريخ » .

زارت البعثة قصر البرقع وباير وقصر الأزرق وسارت في طريق عمان — جنداد فعثرت في جميع هذه الاماكن على أحجار صوانية من بقايا العصور

الحجرية عملت بها أيد بشرية . ومنذ خمسين سنة وجد المستر سي . دوتي C. Daughty في معان وجبال الشراة كثيرا من نوع هذه الاحجار . ويشاهد الآن كثير من بقايا الأبنية الحجرية في أرض حرة الراجل البركانية كما يشاهد أسوار وجدران عديدة في البادية تدل على كثرة سكنها قديماً . وعثر قرب بقايا هذه الأبنية الخربة على أدوات صوانية من العصر النيوليثي Neolithic ( منذ عشرة آلاف أو إثني عشر الف سنة )، كما أنه وجد مثل هذه الأدوات في وادي باير مما يعود إلى العصر الشيليني Chilean ( أي منذ مئة الف إلى أربعمئة الف سنة ) . واكتشف في جهات أخرى حجارة من العصر المسترياني Mousterian ( أي منذ قريب من عشرين الف سنة ) فوفرة آثار الأزمته التي قبل التاريخ جعلت المستر فيلد يقول « أعتقد أن شمالي بادية العرب تقع على إحدى الخطوط الرئيسية للهجرة بين الشرق والغرب وان مواطن ما قبل التاريخ الأصلية تمتد من شمالي شرقي العراق إلى الصين » . إن بقايا أبنية ما قبل التاريخ الواقعة على مقربة من عمان تدل على درجة الحضارة في تلك العصور العريقة في القدم ومن هندستها يظهر ما بلغ إليه القدماء من فن التحصين إذ أن مداخل تلك الأبنية قد شيدت بشكل يجعل الكتف الايمن للعدو المهاجم، وهو الكتف الذي لا يقه الترس، عرضة لسلاح المدافعين (١) .

.....

سكانت شرقي لاردن القدماء  
لا نعلم يقيناً من هم سكان شرقي الأردن في عصور ما قبل التاريخ، ولكن ما لا جدال فيه أن الساميين قد غزوا هذه البلاد واستوطنوها منذ عصور قديمة جداً . ومن المسلم به أيضاً أن جزيرة العرب كانت وطن الأمم السامية القديمة ومنها هاجروا لضيق الأرض بهم أو حباً بالفتوح والتوسع إلى العراق وسوريا وشرقي الأردن وفلسطين، بل قد يكون إلى مصر أيضاً .

تقول الاساطير ان بعض أما كن من بلاد شرقي الأردن كان يسكنها العالقة ( الرفاثيون ) ويقال أن عوج ملك باشان كان من بقايا هؤلاء العالقة وان سريره الحديدي في ربة عمون كان طوله اربعة عشر قدماً وعرضه ستة اقدم ( ٢ ) . وكان يقطنها ايضاً اقوام يدعون بالأميين والعناقين والزمزميين ، هم ايضاً فيما يقال من العالقة ( ٣ ) .

لا تشير المراجع العربية الى هؤلاء العالقة ولكن ورد فيها ان سكان شرقي الأردن عرب منذ القديم . وتنقسم العرب الى ثلاثة اقسام تختلف في اللهجة وتجتمع في اصل واحد وهو - ام بن نوح .

(١) العرب العاربة او العرب البائدة (٤) .

(٢) عرب الجنوب او القحطانيون ( انظر الملحق الاول ) . اصلهم من اليمن وتنازلوا من قحطان المعروف بالتوراة يقطان . هاجروا من اليمن الى جميع بلاد العرب حيث اسسوا دولاً وامارات لعبت دوراً هاماً في التاريخ العربي ولما جاء الاسلام دب بينهم الاتقسام والتلاشي .

(٣) العرب المستعربة او العدنانيون او الاسماعيليون نسبة الى اسماعيل بن ابراهيم عليها السلام . وقد برزت اهمية العدنانيين في الجزيرة منذ عهد النبي ( صلعم ) ( انظر الملحق الاول ) .

ان اسباب هجرة القبائل العربية في جزيرتهم تكاد تكون واحدة في جميع ادوارها وهو ان ازدياد عدد السكان كان يزيد في حاجتهم الى ارضين يفلحونها

٢- التثنية الاصحاح الثالث العدد ١١

٣- « » الثاني

٤- عرفنا اسما بعض هذه الاقوام من القصص والاشعار منهم (١) عاد في الاحقاف (٢) تمود في الحجر المعروفة بمدائن صالح في وادي القرى (٣) اميم في البادية الشرقية (٤) طابيل في يثرب (٥) طسم وجديس في اليمامة (٦) بطون العالقة التي كانت في شرقي الأردن والحجاز وتمامه وفلسطين ورواي بطرا ويقال ان المشرع حمورابي من اعقابهم . ( انا مدين هذه المعلومات للشيخ فؤاد باشا الخطيب ) .

ويزرعونها فاخذت حياتهم تبدل من زراعة إلى بدوية فرحلوا عن أرض اليمن الغنية ووديان حضرموت الخصب إلى السهول التي في أواسط الجزيرة العربية ولما ضيق عليهم من هاجر بعدهم ساروا شمالاً حتى بلغوا الهلال الخصيب. وهكذا ظل سير هذه الهجرة مستمراً وقتاً طويلاً الأمر الذي دعا أحد الثقات لأن يقول بأنه لا يوجد الآن قبيلة في نجد من القبائل التي كانت تقيم فيها العهد النبي (٥) .

ولقد كان سيل هذه الهجرة البدوية الجارف الذي لم يتقطع في أي زمن من الأزمان من أعقد المشاكل وأخطر المسائل التي جبهت كل حكومة كانت مسؤولة عن ادارة أرض الهلال الخصيب وشماله، ولعل الدولة الرومانية قدوققت إلى درء هذا الخطر بتعميدها الطرق الحربية وبنائها القلاع والحصون مدة ستماية سنة ولكنها تفهقرت أخيراً أمام تيار الاسلام الجارف فوصل العرب إلى شواطئ الهندوس وأسوار الصين شرقاً واحتلوا شمالي افريقيا واسبانيا وجزءاً من فرنسا غرباً .

أسست القبائل السامية التي نزحت إلى الهلال الخصيب دولاً لعبت دوراً عظيماً في التاريخ . من هذه القبائل الفتيهون الذين توطنوا في سواحل سوريا وأصبحوا أمة بحرية شقت سفنها عباب البحار حتى الجزائر البريطانية، والبرانيون الذين سكنوا شرقي الأردن وفلسطين بين ١٩٠٠ و ١٤٠٠ قبل الميلاد والاباط الذين أسسوا دولتهم المعروفة في جنوب شرقي الأردن وبسطوا سلطانهم على البلاد المجاورة .

لم يقف سيل هذه الهجرة حتى يومنا هذا فقد كانت عشائر الروله تقطن





الناقة الحنون -



أرض زيزياء منذ ثلاثين سنة وفي صيف عام ١٩١٤ م . كانت ضاربة خيامها في الصحراء حول ثمد واليوم تسكن البادية السورية ، ويلاحظ الآن أن بعض القبائل البدوية قد تحضرت قليلا بعد تركها تربية الأبل التي تعتبر من ضروريات البدوي وميزاته واصبحت تتكل على الزراعة والفلاحة وتربية الماشية لتأمين قوتها . فبنو حسن مثلا أكبر شاهد على تلك الميول لهجرهم الحياة البدوية على حين أن بني خالد وبني صخر لم يصلوا الى هذه الدرجة من التحضر بعد .

لا نعلم تماماً درجة الحضارة التي بلغها سكان شرقي الأردن القدماء ولكن مما لا ريب انهم كانوا يعيشون ومواشيهم في البرية، ثم توصلوا تدريجياً الى وضع الحواجز الحجرية لمنع تجول الماشية ليلا وحمايتها من الوحوش الضارية .

.....

يقال ان الفيلة كانت تعيش في سوريا والعراق حوالي عام ١٢٠٠ ق.م. وأن الحيوانات الاسود كانت تعيش فيها في اوائل العصر المسيحي . ذكرها أبوت دانيال Abbot Danial سنة ١١٠٠ ب . م وبولونير Poloner في سنة ١٤٢١ ب . م . ويقال انها ظلت في الازرق حتى اوائل العصر الثامن عشر . ويروي ابن الامبراطور ديسيوس Dicus ( ٤٤٩ — ٥٢١ ب . م ) أنى بكمية كبيرة من الفيلة من أفريقيا وأطلقها في الحدود الشرقية ارهاباً للبدو ( ٦ ) .

وفي سنة ١٨٤٧ م . بينما كان أحد السواح ذاهباً بزورق من بحيرة طبريا الى البحر الميت شاهد على الشواطئ أثر برائن بعض الوحوش الضارية كالأسد والنمر ولكنه لم يميزها جيداً (٧) . وفي عام ١٩٠٢ م . شاهد ايضاً سائحان اثر اقدم دبية في الغابة التي بين بطرا والشوبك (٨) . ولا يزال في شرقي الأردن قليل

—٦ Musil; Palmyrena, 1928 P. 212 & 247

W. F. Lynch: The River Jordan and The Dead Sea 1852 P. 156 ٧

Libby and Hoskins; The Jordan Valley & Petra 1905 P. 36 —٨

لا اثر الان لهذه الحيوانات ولا اعرف احدا صدف له ان رأى دبا في تلك الجهات .

من الفهود الصغيرة وعدد وافر من الذئاب والضباع، وقد اصطيده التمساح من نهر الزرقاء في سنة ١٨٧٨م (٩).

ولما هبط معدل هطول المطر نزح فريق من السكان الى اعالي الجبال حيث تتوفر مياه السيول والجداول وصار فريق آخر بدوياً ينتقل من مكان الى آخر اتجاعاً للكلاء والمرعى، وكانت الكهوف المسكن الاول للذين صعدوا الى الجبال، واليهما يشير النبي ارميا في الاصحاح التاسع والاربعين والعدد السادس عشر مخاطباً ادوم بقوله « قد غرك تخويقك كبرياء قلبك يا ساكن في محاجبي. الصخر المماسك مرتفع الائمة، وان رفعت كسسر عشك فمز. هناك احدرك يقول الرب ». ثم استبدلوا الكهوف بجيم كانت تصنع من جلود الحيوانات اولاً ثم من شعورها.

لم تكن حياة القرية معروفة في العصر الفارسية، وتاريخها لا يمتد على الراجح الى اكثر من بضعة قرون قبل زمن الرومان واليونان. ولا يزال قسم كبير من السكان في وقتنا هذا يفضلون سكنى بيوت الشعر، والبدوى مازال محتفظاً بجيمته فلا يصبو الى سكنى البيت الحجري.

ابتدأت زراعة الحنطة والشعير والدخان والقنب في سوريا منذ عهد قديم جداً وان وجود الحنطة والشعير البري فيها الآن يدل على انها مصدر هذه الحبوب. زد على ذلك ان بلاد شرقي الاردن اشتهرت في التاريخ بمراعيها الخصبه وكرمها المتعددة المثمرة.

ورد في التوراة ان موسى عندما افتتح مديان غنم منها ٦٧٥٠٠٠ رأس معز و ٧٢٠٠٠ ثور و ٦١٠٠٠ حمار (١٠). وكان ميشع ملك مؤاب يملك عدداً

عظيماً من المواشي أعطى منها إلى ملك إسرائيل ١٠٠٠٠٠٠ خروف و ١٠٠٠٠٠٠ كباش ( ١١ ) . وقد خسر الهاجريون سكان جلعاد خمسين الفاً من الجبال ومايتين وخمسين الفاً من المعز والتي حمار في حرب لم يتصروا بها ( ١٢ ) . لا شك أن هذه الأرقام مبالغ فيها ولكنها تدل دلالة صريحة على مبلغ تأثر كتاب تلك المصور من غنى البلاد الأردنية . وقد تغنى السائح بورخارد Burchardt بثروة هذه البلاد الزراعية إذ يقول على لسان أحد الاعراب « أنت لا تجد بلدًا كالبلقاء بخرافها ومعزها » ( ١٣ ) .

وكانت جلعاد فوق ذلك شهيرة بالريحان والمر المكايوي وكانا قديماً يحملان إلى مصر على قوافل الاسماعيليين حيث يستعملان عقاقير للتحنيط ( ١٤ ) . وقديماً كانت شرقي الأردن طريقاً للتجارة فقد كانت البضائع ترد إليها من جنوب البلاد العربية وشرقيها ثم تحمل على إبل سكانها إلى مصر ومنها تشحن إلى روما . فشملت عدداً كبيراً من البدو وسببت قيام بعض المدن ، ولكن هذا المورد تلاشى تدريجياً بعد اكتشاف طريق البحر الأحمر وسقوط التجارة الرومانية . وبعد ظهور الاسلام أصبح أثراً بعد عين . ومع أن الخط الحديدي الحجازي الذي انشئ في اوائل هذا العصر جلب إلى البلاد شيئاً من الاتعاش والرخاء ولكنه قضى على البقية الباقية من القوافل إحدوي وسائط النقل .

.....

لم يكتشف الا القليل من تاريخ شرقي الأردن اثناء حكم السبع سلالات المصريون المصرية الأولى التي ابتدأت بالفرعون مينا حوالي سنة ٣٤٠٠ ق . م . وانتهت بتسنم احسن أول ملوك السلالة الثامنة عشرة عرش المملكة المصرية سنة ١٥٨٠ ق . م .

١١ - الملوك الثاني الاصحاح الثالث والعدد الرابع .

١٣ - اخبار الايام الاول الاصحاح الخامس والعدد ٢١

١٣ - J. L. Burchardt: Travels In Syria & the Holy Land' 1882

P. 369.

١٤ - التكوين الاصحاح ٣٧ والعدد ٢٥ .

تقريباً . لم يكن لهؤلاء الفراعنة أطباع إستعمارية فلم يخرجوا من وادي النيل إلا ما ندر ، وبماذا كانوا يطعمون ما دامت مناجمهم مستمرة في عملها ودلتهم آمنة من الغارات البدوية .

لم يتم أي دليل بعد على احتلال المصريين شرقي الأردن ولكن مما لا ريب فيه أن مدينتهم نفذت إليها ولعل السبب هو الاتصال التجاري بين البلدين . فقد اكتشف في سحاب ناووس مصري يرجع بتاريخه إلى حوالي سنة ١٣٠٠ ق.م. واكتشف قرب الكرك حجر نقش عليه رموز مصرية قديمة لم تحل بعد .

إحتل المصريون القسم الأعظم من سيناء ( حيث يكثر معدن النحاس ) في عهد السلالة الأولى ( ٣٤٠٠ - ٢٩٨٠ ق.م. ) وقد عثر على قارورة فخارية مصرية قرب منجم نحاس قديم يقع شمالي العقبة . ويحتوي وادي الفيضان ، أوفونون كما تسميه التوراة ( في سفر الأعداد الأصحاح ٣٣ والعدد ٤٢ ) الواقع شرقي الشوبك ، على أدوات نحاسية عديدة وبقايا مستعمرة مصرية كبيرة . واكتشف في أدوم جنوب غربي البصرة ، وفي المناعمة الواقعة في وادي عربه عدة أدوات من هذا النوع . وبدون حفر وتنقيب لا يمكن الجزم أن المصريين ارتادوا هذه الأماكن طلباً لمعدن النحاس فقط ، ويقول يوسيبوس سيزاريا Eusebius Ceasaria ( ٢٦٠ - ٣٦٠ م. ) في الانوماستكون Onomasticon ان الحكومة المصرية القديمة كانت ترسل مجرميها الى وادي الفيضان ليحفروا منقبين على النحاس . يتضح اذن أن هذا الوادي اذا لم يكن قد استثمر في عهد فراعنة مصر فقد استثمر في أيام الرومان .

جرد فرعون سيب الاول ( ٢٥٦٠ ق . م ) ثم سيزوستريس الثالث حملات متعددة لمحاربة البدو الذين كانوا يغيرون على شرقي الدلتا وكانت ترجع هذه الحملات الى مصر بعدما تصد هذه الغارات .

ويغلب على الظن انه ابتداء من سنة ٢٠٠٠ ق.م. كان هناك طريق تجارية

منتظمة بين مصر وجنوب شرقي الاردن ، فقد روي ان سينوح أحد القادة المصريين هجر بلاده بعد موت فرعون أمنمحت سنة ١٩٧٠ ق.م. فأتى شرقي الاردن عن طريق السويس وبعد أن مكث فيها ثمانية عشر شهراً غادرها الى فلسطين (١٥) .

لم يبق أي دليل على احتلال الجيوش المصرية للقسم الجنوبي من شرقي الاردن اثناء الفتوحات التي قامت بها السلالة الثامنة عشرة ولكن يغلب على الظن انها أغارت على منطقة عجلون واستولت على قسم منها لتحفظ خط المواصلات بين مصر وشمال سوريا (١٦) .

جاء في السجلات الملكية التي كتبت في عهد اخناتون (١٣٧٥ - ١٣٥٨ ق.م.) والتي اكتشفت في تل العمارنة ذكر ثلاث محلات. الاول يابيشي ولعله يابش جلعاد المعروف حديثاً بالدير في وادي اليابس في منطقة عجلون (١٧) . وقد ظهر أن القائد المصري الذي عهد اليه في ادارة هذه الولاية قد طلب الامداد من سيده في مصر للدفاع عن ولايته ابان الثورات التي انفجرت في ممتلكات الفراغة في آسيا، لكن فرعون لم يلب هذا الطلب فقتل القائد المصري وحاميته . والثاني ادومو ولعله دامية الحديثة أو انه يشير الى الادوميين . والثالث صارقي وهو الزرقاء غالباً .

- 
- ١٥ - Olmstead; History of Palestine and Syria 1931 P. 86  
 ١٦ - Palestine Exploration Fund Quarterly Statement 1877 P. 92  
 يرجع ما ريت بك ان اسماء البلدان الواردة في احصاءات نحو خمس الثالث في طيبة تحتوي على اماكن كانت في عمون ومواب مع ان من المئة والتسعة عشر اسم المدونة لا يشير احد منها الى اي مكان كان في شرقي نهر الاردن . ومن المعلوم ان القدس كانت من ممتلكات مصر المهمة في عهد اخناتون (Breasted: A History of the Ancient Egyptians 1908)  
 ١٧ - لا يرى سيلاه ميرل ان يابش جلعاد هي الدير بل يرجح انها خرائب ميريامين  
 Palestine Exploracion Fund Quarterly Statement 1876. P.178  
 ١٨ - Flinders Petrie; Syria and Egypt from Tel-Amarina Letters.

وحوالي سنة ١٢٢٠ ق.م. كتب احد المصريين ان جماعة من بدو الادوميين  
سروا من وادي طميلات لرعي ماشيتهم بالقرب من برك يشون وبعد ذلك  
بقليل ارسل رعمسيس الثالث (١١٩٨ - ١١٦٧ ق.م.) حملة لاختضاع البدوي  
وادي سعير ولا يعرف هل تعدت هذه الحملة الى شرقي وادي عربيه أم لا (١٩).  
اكتشف في سنة ١٩٣٠ انقاض قرية قديمة شمالي البحر الميت بمكان  
يدعى تل الغزول من بقايا العصر النيوليثي وهذه القرية عبارة عن خرائب  
متمددة الواحدة منها فوق الاخرى وبها علائم مدينة سومرية . ولا شك ان  
هذه المدينة قد غزت شرقي الاردن اثناء فتوحات الملك سرجون العظيم سنة  
٣٠٠٠ ق.م. تقريباً الذي وصل بجيوشه الى شواطئ البحر المتوسط .

تقول الاساطير العبرانية ان كدر لعومر ملك عيلام مع ملوك آخرب  
حارب بارع ملك سدوم وبرشاع ملك عمورة وشنآب ملك أدمه (وهي ادوم  
غالباً) وشمشير ملك صبوئيم وملك بالع قرب زغر واخضعهم جميعاً مدة اثنتي  
عشرة سنة وفي السنة الثالثة عشرة انقضوا عليه فسكر عليهم وغلّبهم في جبلهم  
سعير وهرب من المعركة ملكا سدوم وعمورة . وبينما كانا يجتازان وادي السديم  
(غورالصافي) غرقوا في طينه اللزج (٢٠). وبهذه الصورة طغت المدينة العراقية  
على بلاد شرقي الاردن وحلت محل المدينة المصرية .

تألف في شرقي الاردن اثناء الفترة بين عام ٢٠٠٠ ق . م. والخروج عدة  
دول بعدما كانت منقسمة تقسيماً عشائرياً ( ٢١ ). الاولى من هذه الدول كانت  
جلعاد أو عجلون الآن مع نصف البلقاء حتى الصلت . وقديماً كانت جزءاً  
من بلاد الآموريين الذين انتشروا قبل الخروج بقليل من وادي يبو (الزرقاء)

Breastead: A History of the Ancient Egyptians 1908 P. 316 —١٩  
and 337.

٢٠ - سفر التكوين الاصحاح الرابع عشر

٢١ - S. Adam Smith: Atlas of Historical Geography of the Holy Land



إلى أرنون (الموجب) وأسسوا دولة تحت حكم الملك سيحون . كان هذا التوسع على حساب مملكة عمون الصغيرة التي تضاءلت حتى صارت مقتصرة فقط على عاصمتها ربة عمون . وفي هذا الزمن توسعت مملكة مؤاب من وادي الموجب إلى وادي الحسا جاعلة عاصمتها الربة ( قير حارسه ) ثم انتقلت العاصمة إلى الكرك في عهد الملك ميشم ( ٢٢ ) . أما مملكة أدوم الآرامية فقد كانت ممتدة جنوبي وادي الحسا وتضم جبال وادي عربة والطفيلة والشوبك وبطرا وعاصمتها بصرة وهي البصيرة الحديثة ( ٢٣ ) .

سكان جبل سعير أصلهم حواريون ( أي سكان الكهوف ) ومنهم عيسو ، كان يعيش هناك حينما كان أخوه يعقوب يخدم لابان في فاران آرام ، وكان لعيسو ثلاث زوجات إحدهن كنعانية والثانية حثية والثالثة ابنة إسماعيل بن إبراهيم ويعرف أعقابهن جميعاً بالآدوميين ، ملكوا جبل سعير بعدما اغتصبوه من الحواريين قبل خروج أبناء إسرائيل من مصر .

أما مملكة مديان فقد كانت في جنوبي جبال حسماء وكانت مؤلفة من قبائل بدوية ، لم تمتد هذه القبائل شرقاً إلى أكثر من خط السكة الحديدية الحديثة .

.....

الحيول دخلت الخليل إلى غربي آسيا من إيران سنة ٢٠٠٠ ق.م وحمها الهكسوس معهم إلى مصر ( ٢٤ ) حيث احدثت انقلاباً هائلاً في الفنون الحربية فاخترعت على أثرها المركبات الحربية التي كانت من ضروريات الجيوش المصرية ومميزاته فيما بعد فزاد الطلب عليها من شمالي شرقي الأردن حيث كانت تربي على أرضها

G. Schulumberger: Renaud de Chatillon (4th ed. 1923)P.154 - ٢٢

لم تترك كلمة مؤاب ائرا في شرقي الاردن سوى ان نوطا من الحاربت تحرف في الكرك بحاربت مابا تميزاً لها من حاربت الحوارنه . ولا يزال قليل منها في شمالي الحسا كما ان اهل الطفيلة يستعملونها بكثرة حتى الآن . وتحرف الربة ايضا بربة مابي

Robinson: Sarcophagus of an Ancient Civilization, 1930 P.292 - ٢٣

H. R. Hall: The Ancient History of the Near East, P.213 - ٢٤

الممرعة . ولا تزال تجارة الخيول مع مصر جارية في شرقي الأردن حتى الآن .

.....

عبادة الاقدمين كانت عبادة الأٌحجار هي الدين السائد في عصور ما قبل التاريخ وفي شرقي الأردن كثير من الرجوم والدوائر والهياكل كالتي في كفر خل ، الواقعة شمال شرقي سوف ، وعمان وجرش وقرب جسر دامية ومؤاب ، تدل جميعها على إنتشار هذه العبادة في العالم القديم ( ٢٥ ) على أن أثرها لا يزال باقياً حتى اليوم في جميع اقطار العالم تقريباً ( ٢٦ ) .

وعبد الاٌنباط حجراً أسود علوه أربعة اقدم تقريباً وقاعدته قدامن ولا يزال بعض العرب يحترمونه ويقدمون اليه القرابين على جبل هور «هارون» (٢٧) وقد كان تقديم القرابين من الطقوس الدينية المنتشرة في العالم القديم فيشع عندما كان في أزمة عصبية قدم ابنه البكر ضحية على أسوار قبر حارسة « الكرك» (٢٨) .  
وعدا عبادة الاحجار فقد عبد الاٌلون الاجرام السماوية وبعض الحيوانات  
قبر الحديقة (Garden Tomb) في بطرا يدل على عبادة النجوم وأثر الحية  
(Snake Monument) في طريق جبل هارون يدل على عبادة الثعبان (٢٩) .

كان العبرانيون في الجليل الثالث يفضلون أهل أدوم على أهل مؤاب وعمون

C. R. Conder: Heth and Moab 1889. —٢٥

٢٦— الحجر الاشهب greystone على شواطئ Tweed قادر على زواج العشيقين .

والحجر المنقوب في ابايكروس Applecross يشفي الانسان من اوجاعه اذا ادخل

رأسه فيه ولا يزال الايرلنديون يسمون بحجر سانت بتريك St.Petric في كاشل Casnel

وفي جزيرة الرجل Isle of man كانت القوانين تقرأ على حجر الملك اورري Orry

والحجر الذي في اوركني Orkney يتعاقد عليه الفريقان وظل القانون يعترف به

حتى عام ١٧٨١ . وفي وادي ماعين في شرقي الاردن حجر بالقرب من عين منوة يؤمنه

أكثر سكان تلك الجهات ومعظمهم من المجارمه طالبين منه تحقيق رغباتهم .

Robinson: Sarcophagus of an Ancient Civilization P. 232 —٢٧

٢٨— سفر الملوك الثاني الاصحاح الثالث والعدد ٢٧

Robinson: Sarcophagus of an Ancient Civilization PP.81&104—٢٩

فمنحوم نفس الحقوق والامتيازات التي كانوا يتمتعون بها (٣٠) وذلك للترابنة التي كانت تربطهم (٣١)، فضلا عما كان بينهم من التجانس في المعتقدات لأن دين الاده ميين كان قد تأثر بالثقافة السامية التي كانت منتشرة في سيناء. قبل موسى، أما المؤايون والعمونيون فقد كانت صلة قرابتهم مع العبرانيين بعيدة ودياناتهم مختلفة (٣٢).

لم تتفق الآراء على تعيين الطريق التي سلكها بنو اسرائيل حين خرجوا <sup>مردد بني اسرائيل من شرقي الاردن (الخروج)</sup> من مصر ولا تاريخ ذلك الحادث (٣٣). ولكن مما لا شك فيه انهم بعد خروجهم من مصر قصدوا الجبل المقدس (٣٤) ثم تاهوا في الصحراء أربعين سنة قبل أن يتمكنوا من دخول فلسطين.

٣٠ - سفر التثنية الاصحاح ٢٣ - لم تمتنع هذه القاعدة ابنا امرأة مؤايية من الدخول في الطائفة العبرية كأحد اعضائها فداود مثلا كان حفيد روث المؤايية.  
٣١ - شجرة بيت ابراهيم كما وردت في سفر التكوين.

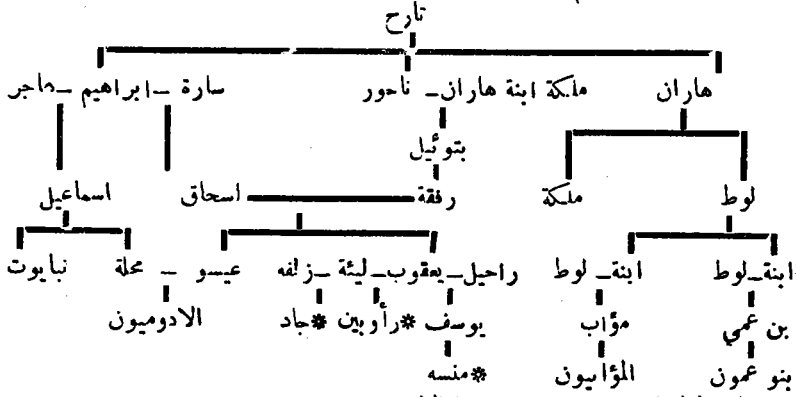

\* الأسباط الثلاثة التي بقيت في شرقي الاردن  
٣٢ - كان المؤايون يعبدون لكعوش والعمونيون ملكوم (انظر الملوك الثاني الاصحاح ٢٣ والعدد ١٣)

٣٣ - سفر الملوك الاول الاصحاح السادس والعدد الاول يقول بان الخروج كان قبل بناء الهيكل (سنة ٩٦٧ ق.م.) بأربعمئة سنة اي عام ١٤٤٧ ق.م. ويقول الاستاذ كارستننج Garstang ان الخروج كان بين سنة ١٤١١ و١٣٧٥ ق.م. اي اما في عهد فرعون امنحوب الثالث او اخناتون.

٣٤ - الأعداد الاصحاح الرابع عشر

أراد موسى بسيره إلى فلسطين أن يسلك طريق وادي عربه والتعب ولكنه وجد مقاومة شديدة فراجع إلى الجنوب . وفي اثناء ذلك مات هارون ودفن في جبل هور « جبل هارون الحديث » بجوار بطرا (٣٥) .  
ولما فشل في محاولته الدخول إلى فلسطين من الجهة الجنوبية لم يكن أمامه إلا أن يأتي إلى شرقي الاردن ليدخل فلسطين من الجهة الشرقية . لهذا طلب من ملك ادوم السماح له بالمرور خلال وادي عربه وما وراءه (٣٦) ، غير ان طلبه قد رفض قفيل راجعاً إلى العقبة ماراً بوادي إثم ومتجنباً حدود ادوم . وبمدا وصل إلى السهول الشرقية سار شمالاً متوخياً الا يصطدم مع ادوم او مؤاب او عمون . ومع ان الاماكن التي مر بها او استراح فيها كثيرة فمن الصعب جداً تعيينها الآن ولكن الاغلب ان يكون قد سلك بعد بلدة عمان طريق الحج الحديثة ، ثم انحرف بعيداً ماراً بيثر بطرا المشهور الذي بنى عليه الرومان بعد ذلك برجاً حربياً ون ثم إلى الجفر فاير ( ٣٧ ) . ولعل باير هي عبي عباريم الواردة في التوراة ، فإذا صح ذلك فتكون ابوت الواردة ايضاً في التوراة إما بطرا او

---

تقول روايات التوراة ان الجبل المقدس يقع جنوبي سينا ويذهب بعض النقاد الى انه في بطرا ويتقدم المجر جارفس انه لا يبعد عن العريش من الجهة الجنوبية . اما الدكتور موزل فيرى انه لا يبعد عن فرضة ضبا على ساحل البحر الاحمر في جنوبي العقبة .

٣٥— لم تتفق الآراء بعد على تعيين موقع جبل هارون بالضبط فالعرب يعتقدون انه في بطرا ولهذا بنوا هناك مزاراً له . اما روبنسون Robinson فيقول في كتابه Sarcophagus of an Ancient Civilization ان جبل هارون الوارد في

التوراة هو جبل مسرا في وادي النقر غربى عين حذب .  
٣٦— سفر العدد الاصحاح ٢٠ والعدد ١٤ - ٢١ . من المحتمل ان يكون طريق الملك الواردة في التوراة هي الطريق التي بين عين حذب والبصرة لأنها اسهل طريق بعد وادي اثم من وادي عربه الى اعالي الجبال ولهذا فالارجح ان موسى فضلها وسلكها .

٣٧— العدد الاصحاح ٢١ والعدد الرابع .  
الارجح ان موسى لم يتوغل جنوباً لان المفروض ان تنتهي حدود مملكة ادوم قبل وادي اثم لتدور الماء في تلك الجبال . ولان وادي اثم كان اسهل واضمن طريق يسلكها فليس من المعقول ان يسلك طريقاً اخرى اشد وعورة واعظم خطراً على شعبه لانه بذلك يكون قد عرض نفسه لجيوش الادوميين .

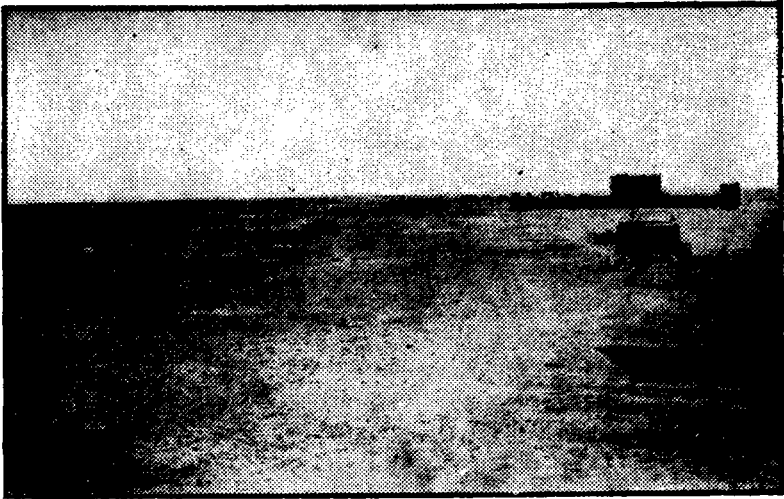

الجفر



الجفر (٣٨) .

ولما وصل إلى نهر أرنون « الموجب » الذي كان الحد الفاصل بين مملكتي الاموريين والمؤابيين أرسل رسلا إلى سيحون ملك الاموريين، وعاصمتهم حسان، يستأذنه بالمرور من مملكته. رفض سيحون ذلك فكان على موسى عندئذ ان يعمل احد شيئين إما ان يرجع من حيث أتى ويسير محاذياً لحدود ادوم الجبلية الممتدة من أرنون « الموجب » إلى ييوق « الزرقاء »، وهذا لم يكن بإمكانه، وإما ان يحارب سيحون .

كانت المعركة في مكان يدعى جهاز « قد تكون ياجوز الحديثة » شمالي شرقي صويلح (٣٩). انتصر بها موسى وصارت مملكة سيحون بقبضته . وبعد ذلك اخفى اسم سيحون من التاريخ ما لم يكن جبل شيجان منسوباً إليه (٤٠). وبعد انتصار جهاز سار الاسرائيليون غرباً إلى شواطئ الاردن حيث استراحوا قليلاً ثم أرسلوا جيشاً لمحاربة عوج ملك باشان، الذي كان يغير على جناحهم الأيمن، وغلبوه في ادرعى « درعا » (٤١) فاستتب لهم السيادة في جلعاد كلها حتى نهر اليرموك، نصفها حكمه ابناه راووين وجاد والنصف الآخر مع مملكة باشان كان لابناء منسه .

قطع الاسرائيليون نهر الاردن وأتوا إلى ارض مؤاب وكان ملكها في

٣٨ — لو ان موسى تبع طريق الماء من وادي اثم لمر بابي السن والوحضا والطاحونه واذرح ووادي الحسا واللجون . كل هذه الاماكن ليست بعيدة عن تخوم مملكتي ادوم ومؤاب الشرقية

L. Oliphant ; The Land of Gilead (1880)

—٣٩

يقول ترسترام Tristram في كتابه The Land of Moab ان الكثيرين يعتقدون انها خزبة السمر. بالقرب من جبل شيجان جنوبي نهر الموجب ولكن لا ياتي باذلة تدعم هذا الرأي . ويرجع فورد Ford في كتابه Petrea, Perea and Phonecia انها قرية ام الولد

٤٠ — Palestine Exploration fund Quarterly Statement 1871&1895

٤١ — يشك بعض النفاة في هذه الواقعة .

ذلك الحين بالاق بن صفور ولما عجز عن مقاومتهم طلب من بلعام ان يلعنهم ليتخلص منهم ولكن بلعام باركهم بدلا من ان يلعنهم بحجة انه لا يفوه إلا بما يوحيه اليه الله (٤٢) .

مات المشتري والقائد العظيم موسى قبل ان يصل إلى البلاد التي كانت محط آمله وآمال شعبه منذ خروجهم من مصر . يروى انه حمل قبل الوفاة إلى جبل نبو « نسا اليوم » بالقرب من مادبا ( ٤٣ ) حيث التي آخر نظرة على ارض الميعاد . « قاله الرب هذه هي الارض التي اقسمت لابراهيم واسحق ويعقوب قائلا لتسلك اعطيها . قد اريتك اياها بمينيك ولكنك إلى هناك لا تعبر » وهكذا لم يمهل الاجل حتى يجني ثمر جهوده . ودفن في واد قريب من بيت فغور « ولم يعرف إنسان قبره حتى اليوم » (٤٤) .

كان لمرور بني إسرائيل من شرقي الاردن ثلاث نتائج :—

١ — تحكم العداء بين الاسرائيليين وأهل البلاد التي مروا عليها ، قامت الحروب والمنازعات بينهم وأخيراً عندما حاصر نبوختنصر القدس (٥٨٧ ق.م.) انضم اليه الادوميين ونهبوا معه المدينة نكاية بالاسرائيليين . وكانت انبياء بني إسرائيل يتنبأون بسقوط أدوم ويمكن ان تكون نبوتهم قد صدقت عندما طرد الأباط الاثوميين من جبلهم سعيم وأرغموهم على الرحيل إلى فلسطين حيث اصبحوا يعرفون بالادومانيين ومنهم الهيروديين ملوك القدس .

٢ — سقوط مملكة سيجون وهي فتية .

٣ — سكنى بعض الاسرائيليين في بعض نواحي شرقي الاردن اهمها

٤٢—المدد الاصحاح ٢٢-٢٤ .

٤٣— يظن البعض بدون سبب معقول ان السوادا الواهمة بالقرب من الصات هي جبل نبوفاذا صح هذا الزعم فيكون الاسم نو قد اطلق الان على جبل يبعد عن الجبل الاصلي مسافة ٢٥ ميلا تقريبا .

٤٤—التثنية الاصحاح ٣٤ .



جلعاد التي أصبحت صلتها مع المملكة الاسرائيلية في فلسطين متينة جداً لدرجة انه كان منها القاضي الاسرائيلي جائر والقائد الاسرائيلي جفتا، الشهير بظفره على العمونيين، وأول ملك إسرائيل، شاول .

اعقب توطن الاسرائيليين في فلسطين فترة حروب واضطرابات دامت بضعة قرون. فبينما كان المؤابيون يفتزون ويضطهدون الاسرائيليين نرى الاسرائيليين يعقدون هدنة مع الفلسطينيين القادمين من كريت لرد غارة مؤاب وبعد قتل ملكها عجلون يعملون السيف بالمؤابيين والعمالة حتى خضعت البلاد بأسرها لسلطانهم (٤٥) . وكان عرب مديان ، بدو الجنوب ، (٤٦) عنصر اضطراب وقلق في شرقي الاردن وفلسطين فغزاهم اولاً هدد ملك ادوم ثم جدعون قائد الاسرائيليين وبعد ما قتل الاخير ملكين او رئيسين منهم يدعيان غراباً وذئباً (٤٧) لحق بفلوهم من مجبهة « صويلح » إلى قرقر « وهي قرقر غالباً بالقرب من كاف في وادي السرحان » حيث اخذهم على حين غرة وأسر منهم ١٥٠٠٠٠ رجل وقتل اثنين من ملوكهم أو رؤسائهم وهما زيج وصلناع (٤٨) . لم تقو المملكة العمونية الصغيرة على صدهجات الاسرائيليين، فاندحرت اولاً في عروعر « عرار » بوادي الموجب (٤٩) واندحرت ثانية حوالي عام ١٠٢٠ ق.م .

٤٥ - القضاة الاصحاح الثالث - تقول المصادر العبرية ان عجلون قتل بخدعة قبلما يجرأ

الاسرائيليون على الفتك بالمؤابيين

٤٦ - القضاة الاصحاح السادس والعدد الاول .

٤٧ - القضاة الاصحاح السابع والعدد ٣٥ .

٤٨ - القضاة الاصحاح الثامن - Palestine Exploration fund Quarterly State-ment 1878 P. 87

قطع جدعون نهر الاردن ونزل على «سكوت» التي يظنها سيلاه ميرل اماراوية دير علي في الغور شمالي نهر الزرقا ثم ذهب الى فنوئيل التي برى سيلاه ميرل ايضاً انها قرية الزرقاء فاذا كانت مجبهة هي صويلح الحديثة فتكون فنوئيل ام الرمان لا الزرقاء لانها امنع حريباً وأوفر ماء .

٤٩ - القضاة الاصحاح ١١

بالقرب من يابش جلعاد حيث قعدت ملكها ناحاش (٥٠).  
وكانت نتيجة هذه الحروب والغزوات طوال تلك الأعصر ان استرجعت  
مؤاب ملكها السابق إلى مياه النمرين . اما جلعاد فقد بقيت إسرائيلية ، واستردت  
عمون ذلك الجزء من مملكتهما الذي استولى عليه أولاً الأوربيون ثم موسى .  
أما مملكة أدوم التي كانت ممتدة من جنوبي وادي الحسا إلى فلسطين فقد كان  
يسودها السلام إبان هذه الفترة ولم يمكر صفوفها غير بضع غارات شنها البدو  
على حدودها .

.....

حوالي عام ١٠٠٠ ق.م. أصبح داود ملكاً لإسرائيل وإذا كان جندياً  
ماهراً وشاباً طموحاً رسم لنفسه سياسة هجومية عدائية على من اهان شعبه وأغار  
عليه إبان ضعفه في الأعصر التي سلفت .  
كانت مؤاب أول مملكة تطلع إليها داود وجعلها فاتحة أعماله ، ولما رأى  
حانون ملك عمون ما اصاب جارته خاف على ملكه فارتقى في احضان الآراميين  
في سوريا الامر الذي جعل داود ان يقلع عن سياسته نحوفاً من هذا الحلف وأن  
يرسل إلى اهل عمون رسلاً يخطب ودهم ولكن الملك حانون احتقرهم إحتقاراً  
لا مثيل له وحلق نصف لحاهم وطردهم (٥١) .

شرفي الاردن  
من ١٠٠٠  
ق.م. إلى تيام  
الامبراطورية  
الاشورية عام  
٨٥٣ ق.م

من اجل هذه الاهانة التي لحقت بداود وشعبه لم يكن بدأ من غسلها بالماء  
فارسل داود يؤاب بجيش إلى شرفي الأردن . وبعد سلسلة معارك لا يعرف  
تفاصيلها اندحرت القوى العمونية وحوصرت في قلعة عمون (٥٢) . قطع يؤاب

٥٠ - صموئيل الاول الاصحاح ١١ - انتشر العمونيون في معظم اراضي جلعاد وكانت  
ملكتهم تضم بيت شان (بيسان) فاخرجهم منها الملك شاول  
Palastine Exploration fund Quarterly Statement Oct.1931 P. 225  
٥١ - صموئيل الثاني الاصحاح العاشر والعدد الرابع.  
٥٢ - Palestine Exploration fund Quarterly Statement 1878 P.189

المياه عن القلعة فايقن أنها ستستسلم له فوراً وأرسل إلى سيده يدعو لينال شرف فتح المدينة ونهبها . وفي اثناء هذا الحصار قُتل اوريا الحثي الذي بعثه داود إلى ساحة القتال وأوصى قائده ان يجعله في مقدمة الجيش ليلاقي حتفه طمعاً بزوجته (٥٣) .

بقيت أدوم المملكة الوحيدة التي لم يستول عليها داود بعد ، فهاجمها بشدة بدون مبرر وقتل ملكها هدد الثاني وخلقاً كبيراً من سكانها وهرب هدد الثالث إلى مصر بعدما سلم ملكه إلى داود .

لم يدم حكم اليهود طويلاً في شرقي الاردن فقد استردت مؤاب وعمون استقلالهما في عهد الملك سليمان ، وكذلك أدوم فان ملكها هدد الثالث (٥٤) رجع اليها بعدما تزوج من اخت المملكة تحفيس امرأة فرعون شيشونك الاول « ٩٤٥ - ٩٢٤ ق.م . »

وهكذا لم يبق لليهود شيء في شرقي الاردن إلا بقعة قرية من العقبة تعرف في التوراة « بمصيون جابر » فكانت السبب الرئيسي للقضاء على مملكة ادوم ثانية في فاتحة القرن التاسع للميلاد (٥٥) .

وفي غضون هذه الاعصر حدث عمدة حروب بين ممالك شرقي الاردن واليهود وكانت سجالات بين الفريقين إلى ان ضعفت المملكة اليهودية فاندلع هيب الثورات في كافة اجزائها وبذلك تملصت شرقي الاردن من دفع الجزية التي كانت مفروضة عليها .

وحوالي عام ٨٦٠ ق.م. قام في مؤاب ملك عظيم يدعى ميشع ترك سجالات

٥٣ - صموئيل الثاني الاصحاح ١١ - روى المقدسي ان قلعة جاماد تقع على رابية تطل على

مدينة عمون وعليها مسجد شيد على قبر اوريا .

٥٤ - الملوك الاول الاصحاح ١١ والعدد ١٤ - ٢٢ .

٥٥ - « » « » « » ٢٢ والعدد ٤٧ .

عن أعماله على حجر اكتشف في ديبان عام ١٨٦٨ ق.م. (٥٦) . لم يرفض هذا الملك ققط دفع الاتاة إلى إسرائيل بل توسع بمحدوده إلى ان وصل معان وجبل

٥٦- Forder ; Petrea, Perea and Phonecia 1923.

- ترجمة ماجاء على حجر ديبان
- » انا ميشع ابن لكموش ملك مؤاب الدبوني . حكم والدي مؤاب ثلاثين عاما وملكته  
بهد والدي . بنيت محلا طابيا للكموش في قورخا لانه اخذني من جميع الملوك وجعلني  
ازدري اعدائي . كان اموري ملك اسرائيل . اضطهد مؤاب عدة سنوات لان  
لكموش كان ضابطا على بلاده اثناثا .
- » خلفه معاصري ابنه الذي قال أيضا «سأظلم مؤاب» لكنني أهلكته وبيته واسرائيل  
هلاكا ابديا . استولى اموري على ارض مادبا وسكن عليها هو وابنه لمدة اربعين سنة  
لكن لكموش اقتتحها في عهدي . وقد شيدت بعل ميون (ماعين) وعملت فيها خزانا  
واعدت بناء قبر جاثان . سكن رجال جاد ارض عطرورت (تدعى الان عطرورنه على  
خمسة اميال من جنوب ماعين) . حاربت المدينة واستوليت عليها . قتل جميع اهل  
المدينة ليسر لكموش ومؤاب وحملت منها مذبح دوده وسجته امام لكموش في المدينة  
«م اسكنت فيها رجال شارون وماخاروت . قال لي لكموش اذهب واقترح نبو بالقرب من اسرائيل  
فذهبت اليها ليلا وحاربتها من الفجر حتى الظهر وتقلت عليها وذبحت جميع سكانها  
٧٠٠٠ رجل وولدوا امرأة وفتاة وطفل لاني اوقفتمهم الى عشتور . لكموش واخذت منها مذابح  
يهوا وجررتهم على الارض امام لكموش .
- » وقد بنى ملك اسرائيل جهاز (أم الولد) وقطنها حين كان جان الحرب علي ولكن  
لكموش هزمه أمامي . أسرت من مؤاب اثني رجل وكل رؤسائها وأخذتهم جميعا الى  
جهاز التي اقتحتها وضممتها الى دبون (ديبان الحديثة) .
- » أنا الذي بنيت قورخا والدور الحثي والتاريس وأعدت بناء بوابتها وأبراجها  
وشيدت قصر الملك وحفرت مجاري خزانات المياه في المدينة .  
لم يكن في قورخا سهريج لهذا أمرت جميع الناس «ليعمل كل منكم سهريجا في بيته»  
وحفرت اقبية قورخا بواسطة أسرى اسرائيل .
- » وقد أعدت بناء عروعر (عراعز بوادي الموجب) وعبدت الطراقات في إرنون .  
( وادي الموجب) وأعدت بناء بيت باروت لانها كانت قد تهدمت .  
أعدت بناء يزر . . . لان كل ديبون كانت خاضعة لسطاني .
- » وحكمت . . . مئة المدينة التي ضممتها الى مملكتي .
- » أعدت بناء مادبا واستوليت على بيت دبلاتون وبيت بؤاة ميون وأخذت هناك صاحب  
الماشية . . . وقطعان البلاد . وسكن الديبانيون في حورونان وقالت ديبان . . .  
قال لي لكموش اذهب وحارب حورونان فاطمعت . . . سكن لكموش فيها مدة عهدي»

قبر حارسه « الكرك » معقلا حصيناً زوده بصهاريج الماء. (٥٨) . و يروى مؤرخو اليهود ان آحاب هزم ميشع هزيمة منكرة و حرق عاصمته و قتل جميع من فيها . وكانت ادوم حليفة اليهود في هذه الحرب . إلا اننا نشك في صحة هذه الواقعة و يمكن انها التبتت بالواقعة الحربية الواردة في الاصحاح العشرين من سفر الايام الثاني و تلخص في ان ابنا مؤاب وعمون و جبل سدير « او ادوم » تكاتفوا و تآزروا على مهاجمة يهوشافاط ملك يهوذا « ٨٧٣ - ٨٤٩ ق.م. » ولكنهم فشلوا في محاولتهم لانهم بعد ان وصلوا في سيرهم « إلى عين جدي » اختلفوا و تنازعوا فقتل رجال جبل سدير على بكرة ايهم و بعد ذلك رجع ميشع إلى الكرك ثم اغار على بلاد الادوميين و استولى على معان حين احتل ملك يهوذا جميع وادي عربة إلى العقبة .

وهكذا فالفترة التي تلت مرور الاسرائيليين من شرقي الاردن كانت ملاءى بالحروب ، طالحة بالفتن و الاضطرابات و ذلك لضعف الاسرائيليين في بادىء امرهم ففزتهم قبائل شرقي الاردن و فتكت بهم ولكن بعدما استقروا في فلسطين تقووا ثانية و بدافع حفظ طرق التجارة مع البلاد العربية و الشرق و احتلوا القسم الجنوبي من شرقي الاردن بما فيه ميناء العقبة .

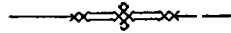

٥٧ - الملك الثاني الاصحاح الثالث و العدد ١٦  
ورد ذكر الكرك في التوراة تحت اسماء متعددة - قبر حارسه ( اشعيا الاصحاح السادس عشر و العدد السابع ) . قبر حارس ( اشعيا الاصحاح ١٦ و العدد الحادي عشر . ا )  
( وأرميا الاصحاح ٤٨ و العدد ٣٦ و ٣٧ ) . قبر مؤاب ( اشعيا الاصحاح ١٥ و العدد الاول )  
و تعني كلمة قبر حارسه او حارس تل يالوه خرائب فتكون اذن هي الكرك اي مدينة التل السامية .

## الفصل الثاني

أشور، وبابل، وفارس

الاشوريون كان سرجون ملك الاكديين في أواسط القرن الثامن والعشرين قبل الميلاد أول ملك اشوري زحف نحو الغرب حتى وصل بجيوشه إلى سواحل البحر المتوسط .

لم يكن هنالك اية محاولة لفتح سوريا وفلسطين بعد هذه الحملة حتى اعتلى العرش الاشوري الملك تغلث فلاسر الاول حوالي عام ١١٢٠ ق.م. فسار بجيوشه غرباً حتى وصل إلى البحر المتوسط وكاد الاشوريون يسيطون نفوذهم على سوريا وفلسطين لو لم يصددهم احد ملوك الآراميين بدمشق عام ١٠٥٠ ق.م. واضطروهم إلى العودة متقهقرين . وبعد ذلك لم يحاول الاشوريون التقدم غرباً حتى اعتلى عرشهم اشور ناصر بال ( ٨٨٤ - ٨٥٩ ق.م. ) . غزا هذا الملك سوريا ووصل إلى الساحل الغربي ولكنه قنع بما قدمته اليه المدن الفينيقية من الهدايا وقفل راجعاً إلى مملكته تاركاً الاستيلاء على الاقطار الغربية لخلفائه .

استأنف خليفته شلنصر الثاني الزحف إلى سوريا فقبول بجيش يعد خمسة وثمانين الف هجان من رجال جند بوح العربي وعشرة آلاف من رجال بعشا بن رخاب العموني يقودهم جميعاً ابن هدد الآرامي . كانت المعركة في قرقير « قراقاليوم » ومع ان الملك الاشوري ادعى الانتصار لجيشه لكنه صد عن التقدم غرباً واخيراً رجم إلى عاصمته نينوى . وبعد اربع سنوات من هذه المعركة زحف شلنصر الثاني غرباً لينتقم من ابن هدد وحلفائه، وبالرغم من تغلبه عليهم لم يتمكن من الاستيلاء على فلسطين . وفي عام ٨٤٦ ق.م. ارسلت حملة اشورية اخرى مؤلفة من مئة وعشرين الف مقاتل ولكنها كانت كاخواتها ، نصيبها الفشل .

فشل الاشوريون في ضم سوريا وفلسطين إلى ولاياتهم . ويعود الفضل في هذا الفشل إلى ابن هدد فإنه بدعائه ظل متخذاً من حلفائه جبهة منيعة أمام التقدم الاشوري . وبعد وفاته تفكك هذا الحلف فدخل ملك اشور سوريا واتصر على هازئيل ملك دمشق انتصاراً مبيئاً : قتل ١٦ ألفاً من رجاله وغنم ١٥٩١ مركبة حربية (١) . ومن المحتمل ان شلمنصر تغلب على العرب ايضاً واستولى على عمون بعد هذا الفوز الباهر .

توفي شلمنصر عام ٨٢٣ ق م وخلفه ابنه سماسبول، وخلف هذا ابنه فول نراري (٨١٠ - ٧٨٣ ق.م.) الذي سار بجيوشه الى سوريا واستولى عليها وأرغم الملك الآرامي ماريحما على تسليم دمشق فانفتحت الطريق امامه ليتوسع جنوباً وأصبحت فلسطين وشرقي الاردن تؤذي اليه الجزية صاغرة (٢) .

لم تدم هذه الاحوال طويلاً بل اشتعلت الثورات على حدود اشور وامتد لهيها الى العاصمة نينوى فاضطربت امور الدولة الداخلية . وفي ابان ذلك انتشر وباء الطاعون الذي فتك بالبلاد فتكاً ذريعاً حوالي عام ٧٩٣ ق.م . كل هذه العوامل اضعفت الاشوريين وجعلت سوريا وفلسطين وشرقي الاردن تتحرر من النير الاجنبي . وفي اثناء ضعف الإشوريين هذا يحتمل ان يكون امصيا ملك يهوذا قد هجم على الادوميين وذبح منهم عشرة آلاف رجل في وادي الملح واحتل صالح « بطرا » ودعاها « يفتئيل » (٣) . وخلف امصيا ابنه عزريا الذي استرجع فرضة ايلة « العقبة » ثم استولى عليها رصين ملك سوريا في أيام آحاز وطرد اليهود منها وأسكن بها سوريين .

ابتدأ حكم تغك بلاسر على نينوى عام ٧٤٥ ق.م. وكانت باكورة أعماله

١ - Palestine Exploration fund Quarterly Statement 1872

٢ - H.R. Hall: The Ancient History of the Near East ch. x

٣ - الملوك الثاني الاصحاح ١٤ والمدد ٧

إكتساح سوريا وفلسطين وشرقي الاردن فامر اهل جلعاد وأرسلهم إلى نينوى (٤) . هلع اهل البلاد من بطش الجيوش الاشورية وقدمت جميع الممالك بما فيها تيماء النائية الهدايا إلى ملكها وكانت مملكتنا مؤاب وآدوم خاضعتين لعمال من الفرس الذين عينهم الملك في البلاد المحتلة لادارتها وقمع فتنها وثوراتها وتحصيل الاتاوة التي فرضها عليها .

وفي عهد الملك سرجون الثاني اخذ البدو القاطنون جنوبي وشرقي الاردن يناوشون الاشوريين ويشنون الغارة عليهم فارسلت في عام ٧١٥ ق.م. حملات لاختضاع الثموديين في غربي تيماء والعبايد سكان الجبال الواقعة جنوب شرقي العقبة ومرسمان وخيابا القاطنين جهات حما الشرقية . إنغلبت هذه القبائل وحمل من بقي من رجالها إلى السامرة . ويظهر ان الاشوريين لم يصلوا فعلا إلى تيماء ومدائن صالح ولكن سيادتهم كان معترفا بها في تلك الاماكن من الجزيرة العربية . وكان الصبثيون يقدمون الهدايا كل سنة إلى ملك اشور الامر الذي يدل على ان الاشوريين كان بإمكانهم سد الطرق التجارية على الجنوب ولهذا كان من الصواب والحكمة خطب ودمه بشتى الوسائل (٥)

أما البدو الذين كانوا حول الجوف من الجهة الجنوبية والذين كانوا عنصر اضطراب فقد خضعوا لوقت ما للجيوش الاشورية ودفعت ملكتهم شمسية جزية ١٦٤ جملاً ايض إلى الملك الاشوري العظيم (٦) .

وفي ابتداء حكم سنحريب عام ٧٠٥ ق.م. قام ميروداش بالادان احد المطالبين بالعرش البابلي بثورة عظيمة وبنفس الوقت أرسل وفوده إلى الممالك الغربية المقهوره يستنفرهم لحرب الاشوريين . وكانت النتيجة ان تألف حلف

٤- الملوك الثاني الاصحاح ١٥ ، والعدد ٢٩

٥- Journal of Egyptian Archeology Vol. xv

٦- Musil: Arabia Deserta 1927 PP. 479-489



كبير من نولي ملك صور وحرقيال ملك يهوذا ومكرام ملك أدوم وبدوثيل ملك بيت عمون وكروش ناتبي ملك مؤاب ثم انضم الى هذا الحلف عدة رؤساء من البدو منهم الملكة ياتي سيده عربان الجوف التي قاد جيشها اخوها باسكانو . أخذ سنحريب هذه الثورة ، وفي سنة ٧٠٢ ق.م أسر باسكانو وانحل التحالف .

وفي سنة ٦٨٠ ق.م. ثارت بابل ثانية مستعينة بالبدو ، ولكنها أخذت وهدمت . وفي السنة التالية جرد سنحريب جيشه الى الصحراء لقتال الملكة تلخنونو انتقاماً منها لمؤازرتها ثورة بابل فهربت الملكة وقائدها خزعيل الى يودوما « الجوف الحديثة » . لحق بهما الملك وأرغم الملكة على الاستسلام فحملت مع آلهة يودوما إلى نينوى . أما خزعيل رئيس عرب قيدار فقد تمكن من الفرار إلى البادية ومع هذا فإن هذه الحملة قد برهنت على قوة سنحريب واقتداره على تسيير جيوشه في الصحراء والتغلب على البدو الرحل في معقلهم . لم يجرؤ عرب قيدار على الانتفاض ثانية ابان حكم سنحريب (٨) وقد أخضع سنحريب أدوم ايضاً وأنزل الولايات على مدينتها سلاع « بطرا » (٩) .

وهكذا في نهاية حكم سنحريب كانت شرقي الاردن بأسرها خاضعة للنفوذ الاشوري حتى ان كوش جابر ملك أدوم كان يدفع الاتاوه ايضاً الى سلفه (١٠) انتهى توسع سنحريب في سنة ٦٨١ ق.م . عندما ذبحه ولداه وبعد نزاع بينهما على العرش تسنمه اخوها أسر حدون .

٧— Palestine Exploration fund Quarterly Statement 1872 P. 198

٨— من المحتمل ان قيدار كانت مؤلفة من عدة قبائل وليس من قبيلة واحدة كقبائل سترية اليوم التي مركزها الجوف مع ان مراعيها ممتدة من الفرات شرقاً الى ارض سوريا غرباً الى النفود جنوباً .

٩— Palestine Exploration fund Quarterly Statement 1872 P. 199

١٠— Robinson: Sarcophagus of an Ancient Civilization P. 362

بعد ما هدا الملك الجديد أحوال مملكته الداخلية ونظم شؤونها سار نحو فلسطين لقمع الثورة التي اشعلها عبدي ملكوتي ملك صيدا . ففتح صيدا وهدمها ثم دعا ملوك فلسطين وشرقي الاردن وقبرص الخاضعين لسلطانه ليجتمعوا وياه ؛ فالذين لبوا هذه لدعوة من شرقي الاردن هم كموش جبرى ملك أدوم ومصورى ملك مؤاب وبدوئيل ملك بيت عمون « عمان » (١١) .

ولما بلغ خزيعيل اعمال اسرحدون اشتد رعبه فسار الي نينوى حاملا ثمن الهدايا وأنفسها ابتغاء مرضاة الملك الشاب وليأذن له باسترداد الاصنام التي حملها والده من يودوما . فكان له ما اراد وفضلا عن هذا فقد اعترف به اسرحدون ملكا لقيدار واكنه زاد الجزية عليه الي الف مينا « وزنة » ذهب و الف حجر ثمين وخمسين جملا و الف وزنة من البهارات .

لقد نفع هذا التقرب يوتحا في قمع الثورة التي أذكاها عليه أحد قواده يؤابو والتي آزرها البابليون والمصريون نكاية بأعدائهم الأشوريين . ولكن بعد ما ثبت مركزه في بلاده وبسط سلطانه على بدوه ثار على الاشوريين مراعاة لشعور شعبه المتبرم من التدخل الاجنبي في شؤونهم وأحوالهم . أخذ اسرحدون هذه الثورة بكل سهولة وهرب يوتحا (١٢) . لم يهاجم هذا الفاتح الجوف لان الاميرة تابوا بقيت محافظة على ولائه ولعل اقامتها الطويلة في نينوى عندما كانت في الاسر مع الملكة تلخنونو كانت السبب في ذلك .

بعد هذا الانتصار زحف الملك الاشوري إلى بازو وهازو في البادية (١٣)

١١— Palestine Exploration fund Quarterly Statement 1872 P. 199

١٢— من المحتمل ان الجيوش الاشورية توغلت في هذه الحملة في ارض الانباط فيكون ذلك اول ذكر لهذا الشعب في التاريخ .

١٣— يذهب موزل الى ان هازو وبازو في وادي السرحان . تعرف الاولى اليوم بالحوضا والثانية بقلبان البر . اما جرجي زيدان فيقول ان لازو هي البحرين الحديثة وتصبها يدبع (انظر تاريخ العرب قبل الاسلام لزيدان ١٩٠٨ صحيفة ٩٨) .

قتل ثمانية من رؤسائها وفر البقية بارواحهم منهم ملك يدبع ليلا الذي أرسل بعد ذلك كتباً إلى نينوى يقدم طاعته اليها فكافأته على هذا الخضوع بتعيينه جايماً لها في وادي السرحان .

وبعد موت اسرحدون عام ٨٦٦ ق . م . رجع يوتحا وتصالخ وخليفته اشور بانبال . لم يدم هذا الصلح طويلاً ، بل ثار العرب مدافعين عن حلفائهم البابليين . لم ينتفت الملك لهذه الثورة بادي ذي بدء لأنه كان منبجاً في إعداد العدة ورسم الخطط لفتح مصر ، ولكن لما استفحل أمرها في البلاد العربية وأصبحت مواصلاته مع عاصمته مهددة بالانقطاع زحف بالحامية السورية لقمع الثورة فالتقى بالثوار في بقعة شمالي حمص وفي مؤاب وأدوم وكسرم شر كسرة وهرب من الموقعة يوتحا والتجأ إلى ناطمو ملك الانباط (١٤) . عندئذ نصب القيداريون أمولادي رئيساً عليهم وبينما كان يغزو مملكة مؤاب وقع أسيراً في أيدي ملكها كشلتا وأرسله إلى نينوى . وبنفس الوقت ذهب ايجاد بن طرى أحد رؤساء قيدار إلى نينوى ليحل اختلافاته معها . فعفا عنه الملك وعينه رئيساً على قومه على شريطة أن يدفع مقداراً من الذهب والاحجار الثمينة والكحل والجمال والحير جزية إلى الاشوريين .

وما أن حلت سنة ٦٤٨ ق . م . حتى كانت البادية بأسرها خاضعة لسultan الاشوريين وبنفس السنة سقطت بابل وسلم ناطمو ملك الانباط يوتحا إلى الاشوريين امتخلص من بطشهم .

لم يرق لقيدار أن يكون رئيسها ايجاد صنيعه الاشوريين ولهذا انتخبته عوضاً عنه يوتحا ابن أخي يوتحا الآنف الذكر . ولما علم ايجاد بما حدث خاف على زعامته أن تفلت من يديه فاتفق ويوتحا للقيام بثورة على الاشوريين وانضم

١٤ - اكتسح أثناء هذه الثورة أحد رؤساء البدو المسمى إذا أدوم ومؤاب وعمون وغزا فلسطين ايضاً ولكن ذلك كان مجرد غزو انتهى بعدما جرد الاشوريون جيوشهم لقمع الثورة

الأنباط إلى هذه الثورة تخوفاً من عداء قيدار .  
 وبين عامي ٦٤٠ — ٦٣٨ ق . م . جرد آشور بانبال جيوشه نحو البادية  
 للمرة التاسعة وتقابل واثوار في عزاليا « الارجح انها بحوار تدمر » وهزمهم  
 ثم أغار على مضارب قيدار فنهبا وأسر امرأة يوتحا ووالدته وأخته وحملهن  
 وأصنام قومهن إلى دمشق .

أما بقية القبائل فقد هربت وتحصنت في البقعة البركانية المعروفة بالجهاء، ولما  
 علم الاشوريون بذلك لم يتبعوهم بل اقتصروا على قطع المياه عنهم ولما نفذ مؤمهم  
 ذبحوا ابلهم لشرب المياه الموجودة في جوفها فلم تنفث شيئاً ولما رأى البدو ما حل  
 بهم من الويلات والمصائب قبضوا على يوتحا مضرم نار الثورة وسلدوه إلى  
 الاشوريين ف أرسلوه إلى نينوى مع بقية الأسرى حيث ربطوه بحبل من فكه  
 وشدوه إلى إحدى أبوابها وأخيراً عفوا عنه ولكنه لم يعد إلى البادية . وبهذه  
 الصورة تعلم أعداء الاشوريين درساً لم ينسوه قط مدة حياة آشور بانبال .

كان لكثرة الحروب والفتوحات التي قامت بها آشور أثرها الفعال في إنهاك  
 قواها وتوزيعها فدب فيها سوس الفساد وبدت عليها امارات الضعف والانحطاط  
 فما أن حلت سنة ٦١٢ ق . م . حتى هاجمتها القبائل المادية والبابلية ودمرتها  
 فأصبحت تلك الدولة في خبر كان بذات العصر الذي بلغت فيه أوج العظمة  
 وأصبحت مدينتها نينوى ركماً مركوماً وخراباً يبابا كما هي الآن . « نينوى  
 العظيمة سقطت سقطت » كانت العبارة التي تناقلتها الالسنة إذ ذاك بكل  
 غبطة وحبور .

وبعد سقوط نينوى بثلاثة أعوام حاول آخر ملك اشوري وهو الذي كان  
 قد التجأ إلى حوران ان يسترجع ملكه الضائم بمؤازرة الجيوش المصرية ولكنه  
 غلب نهائياً، وفي الاشوريون وزال ذكرهم من التاريخ .

لا يزال اصل الانباط موضع الشك والجدل . ورد ذكر نبايوت في سفر الانباط التكوين الاصحاح الخامس والعشرين والعدد الثالث عشر كالأبن البكر لاسماعيل ويقول يوسفوس ان الانباط تنازلوا من نبايوت هذا . وتكلم الاشوريون عن قبيلة تدعى نبليتي . كانت لغتهم أولا عربية ثم تكلموا الآرامية في عهد الرومان (١٥) . وبدل على هجرتهم من الجنوب الى شرقي الأردن آثار مدائن صالح التي تشير الى انهم في الاصل كانوا قبيلة عربية مع ان هنالك نظريات أخرى تقول غير ذلك . (١٦) .

وكان الاشوريون اول من ذكرهم في التاريخ ومنذ عام ٦٤٦ ق.م. كانوا اقوياء جداً حتى ان الاشوريين تخوفوا منهم فساروا اليهم وتغلبوا على ملكهم ناطمو وأخضوهم إلى حين من الزمن . ويظهر أنهم في هذه الفترة كانوا يقطنون جنوبي أدوم وشرقيها ووادي السرحان وجبال حسيما . وحوالي عام ٥٨٧ ق.م. حرض صديقا، ملك يهوذا، الادوميين، سكان جبل سمير، للاقتضاض على نبختنصر فاصابهم ما أصاب حلفائهم في فلسطين إذ أسر منهم نبختنصر

Bouchier: Syria As a Roman Province 1916

—١٥

١٦- يقول مومسن Mommsen في كتابه History of Rome 1872 Vol. IV P. 133

كان هذا الشعب الشهير مختلط في الغالب مع جيرانه الشرقيين العرب الرجل . ولكن صلته اقرب بكثير الى الفرع الآرامي منه الى ابناء اسماعيل . فلا راميرن او الشعب السوري كانوا قد أسسوا قديما من رطايهم الذين كانوا حول بابل مستعمرة في خليج العرب لربط طرقهم التجارية مع الجنوب . هؤلاء كانوا هم الانباط الذين سكنوا فيما بعد في شبه جزيرة سينا بين خليج السويس وابلة في مقاطعة بطرا (وادي موسى) اليوم .

يفكر المستر هورسفيلد مفتش الآثار في شرقي الاردن ان الانباط قدموا من الشرق وليس من الجنوب وأن النبط الوازد ذكرهم في السجلات الاشورية كانوا يقيمون شرقي وادي السرحان بالقرب من نهر الفرات . ويوجه التفتاتا الى ان اثر الغراب في بطرا قد ورد ذكره في اساطير بابل المتأخرة . بيد اني في كتابي هذا تبعت رأي الدكتور موزل القائل بان الانباط كانوا يقطنون جنوب شرقي الاردن لان موجات الهجرة البدوية كانت تبتدى من اواسط سهوب البادية وتجه شمالا نحو الهلال المخصب . وليس بمستبعد ان يكون اثر الغراب قد حمل الى شرقي الاردن قبل عهد الانباط بقرون .

عدداً ليس بالقليل وأرسلهم إلى بابل . ومن بقي منهم هاجر من جبال سعير إلى جنوب فلسطين، وقد يكون السبب في هجرتهم انهم لم يقدروا على مقاومة ضغط الانباط عليهم من الجنوب .

كان هم الانباط التجارة وحين استوطنوا بطرا وما جاورها اهتموا في إنعاشها وترقيتها لتوفر الوسائل لديهم فقد كانوا في مركز يشرفون منه على خطوط التجارة بين اواسط آسيا ومصر فاستفادوا فائدة كبرى في نقل البضائع وتأمينها، ولهذا الغرض بنوا القلاع والابراج الكثيرة المنتشرة الآن في شرقي الاردن .

وما لا ريب فيه ان النزاع بين السلوقيين في سوريا والبطالسة في مصر قد استثمره الانباط لتقوية مركزهم والاعلم انهم صاروا دولة عظيمة إبان هذه الفترة . وفي العصر البطلمسي المتأخر عهد اليهم بحراسة الحدود المصرية ولا شك ان هذه الطريقة كانت ارحص وأمن وسيلة لصد غارات القبائل البدوية على الدلتا (١٧) .

لا نعلم حتى الآن إلا الشيء اليسير عن تاريخ هذه الامة بالرغم من وفرة النقوش النبطية على احجار بطرا الرملية الناعمة ولا يزال قسم كبير منها تحت الاقناض ينتظر الحفر والتنقيب مع العلم بان العوامل الجوية تزيل هذه النقوش بسرعة .

بعد سقوط نينوى ثارت جميع الدول الخاضعة لها على آخر ملوكها آشور البابليون الذي فر ملتجأ إلى حران . كان نينحو فرعون مصر ٦٩٣-٦٠٩ ق.م . اول تأثر وبعد ان تغلب على هوشع ملك يهوذا في واقعة مجدو واكتسح سوريا وفلسطين وارتد حالا الى مصر عندما بلغه تقدم نبختنصر بجيشه البابلي عام

البابليون

٦٥٥ ق.م. على مملكته فاصطدم وإياه في واقعة كرشيمش، فاندحر وتقهقر (١٨). وكان على ملك يهوذا وسكان شرقي الاردن ان يقفوا إما في صفوف المصريين أو البابليين . خضع يهوياقيم ملك يهوذا أولاً إلى نبختنصر ولكنه في عام ٥٩٧ ق.م انشق عليه. وفي اثناء هذا الاضطراب هاجمت عصابات سورية وكلدية وعمونية ومؤابية نواحي القدس فنهبتها ونكلت باهلها متظاهرة بأنها حليفة بابل . توفي الملك يهوياقيم وخلفه ابنه يهوياكين وفي عهده وصل نبختنصر إلى أبواب القدس، ولما لم يعد ليهوياكين أمل في إمداد مصر له استسلم وحمل إلى بابل أسيراً مع ألوف من رعاياه .

أقام نبختنصر صدقياً على يهوذا فظل موالياً لبابل حتى غزا فرعون بسما تينخوس الثاني عام ٥٩٠ ق.م. فلسطين فبدل سياسته وتحالف وملك أدوم ومؤاب وعمون وصور وصيدا للقيام بثورة عامة على بابل . إندلج لهيب الثورة في كل هذه الاماكن، فاسرع ملك بابل لاجتثاثها، واثناء ذلك توفي بسما تينخوس وخلفه على العرش المصري فرعون ابريز عام ٥٨٨ ق.م. ولما لم يوفق إلى رفع الحصار عن صور قفل راجعاً إلى مصر تاركا حلفاءه للقدر . افتتح نبختنصر القدس في سنة ٥٨٦ ق.م. وسقطت صيدا بعد ذلك بقليل وتبعتها عمان واعمل يد الخراب في مؤاب وأدوم . أما صور فقد ظلت محاصرة ثلاث عشرة سنة قبل أن تخضع . في هذه الثورة توفي صدقياً، وحمل عدد كبير من اليهود إلى الأسر . وبعد هذه الحوادث تعين جدليا حاكماً على من بقي من اليهود وأقام في المصفاة بجوار القدس من جنوبها .

كان بعائس وقتئذ ملكاً على عمون، وإذا كان يريد الانتقام من جدليا أرسل أحد أفراد الأسرة المالكة ويدعى إسماعيل لقتله. ومع ان اخبار هذه المكيدة كانت

قد بلغت جدليا فانه أبى تصديقهـا . وبعد حصار القدس بثلاثة أشهر وصل  
إسماعيل مع عشرة رجال لقبول بكل حفاوة وإكرام، فلم يثنه ذلك عن عزمه  
قتل جدليا في المصفاة وعندما اقترب عدة جرائم أخرى فرهارباً إلى عمون (١٩).  
توفي نبختنصر عام ٥٦١ ق.م. وخلفه آمل مردوق لكنه خلع بعد سنة  
من إرتقائه العرش، فأتى بعده رجال شاروزر وحكم حتى عام ٥٥٦ ق.م. فخلفه  
إبنة بضعة أيام فقط ثم ارتقى العرش البابلي نبونيد. ورث هذا الملك إمبراطورية  
واسعة الارحاء تضم العراق وسوريا وشرقي الاردن وفلسطين إلى التخوم  
المصرية في غزة .

قضى نبونيد القسم الاعظم من حكمه في الحروب فكان ينوب عنه في  
بابل بلطشاسر. وفي سنة ٥٥٣ ق.م. ثار البدو فسار اليهم الملك إلى يودوما  
« الجوف » وافتتحها ثم توغل جنوباً حتى وصل إلى تيباء قتل ملكها وعدداً  
من سكانها وشرع يبني بها قصرأ على النمط البابلي، ولم يكن يعلم الخطر المحدق  
بامبراطوريته من جراء تقدم الفرس بقيادة كورش نحو عاصمته لفتحها .  
كان من الصعب جداً فتح بابل لما فيها من الحواجز والحصون المتينة  
التي شادها نبختنصر، ولكن في عام ٥٤٥ ق.م. نهب الغزاة عويس واستولوا  
على سبار فاستسلم نبونيد ووقع ونائبه على العرش بلطشاسر أسيرين في أيدي  
الفرس (٢٠) .

وبعد سقوط بابل انتقلت جميع ممتلكاتها في سوريا وفلسطين وشرقي الاردن  
إلى الفرس . ولكن تيباء التي كانت بفضل مركزها مفتاح التجارة مع الجنوب، لم  
تخضع لحكم الفرس فسار اليها كورش ودوخها وهكذا أصبح الملك الفارسي

الفرس





بطرا  
طريق الدير



سلطان الشرق الاوسط (٢١) . ومن أعظم أسباب نجاحه هذا انه عهد بإدارة البلاد المحتلة إلى عمال من الفرس الذين اتسوا بعد موته من خليفته الملك قمبيز، بالنيابة عن الفتيقيين والسوريين والمؤابيين والعمونيين، ليمنع اليهود من إعادة بناء الهيكل (٢٢) . وفي عهد داريوس (٥٣١ - ٤٨٥ ق . م) جزئت الامبراطورية الفارسية إلى عشرين ولاية كل ولاية عليها حاكم يدعى مرزبان، كانت شرقي الاردن وقبرص جزءاً من الولاية الفلسطينية (٢٣)، أما عرب تيماء فقد فرض عليهم اتاوة سنوية مقدارها الف وزنة من اللبان (٢٤).

لا بد وأن هؤلاء العمال كانوا يتمتعون بشيء قليل من السلطة لأنه في عهد الملك خسروس لم يتمكنوا من كف إعتداء المؤابيين والعمونيين على اليهود وغرضهم في ذلك منعهم من إعادة بناء هيكلهم في القدس . أثناء هذه الفترة وسعت عمون حدودها على حساب مملكة مؤاب حتى أصبحت تضم كل البلقاء إلى وادي الموجب .

وعلى العموم سار النظام الاداري الذي أنشأه الفرس سيراً حسناً فبقي معمولاً به إلى أن جاء الاسكندر الكبير عام ٣٣٣ ق . م .

---

O'Leary: Arabia Before Mohammed 1927.	—٢١
The Works of Flavius Josephus Book XI ch I.	—٢٢
H.R. Hall; The Ancient History of the Near East.	—٢٣
Journal of Egyptian Archeology vol. xv.	—٢٤

## الفصل الثالث

### اليونان

زحف الاسكندر المقدوني في عام ٣٣٤ ق.م. زحف الاسكندر من بلده مكدونيا إلى آسيا وابتدأ بشوحاته التي لم يشهد التاريخ مثيلاً لسرعتها ونجاحها. وبعدها تغلب على داريوس الثالث في واقعة أسس عام ٣٣٣ ق.م. اكتسح سوريا وفلسطين، غير ان بلدة غزة قاومته أشد المقاومة ولعل جنداً من الانباط كان يدافع عنها، ولكنه افتتحها أخير ومنها سار الى مصر وأخضعها عام ٣٣٢ ق.م.

وفي عام ٣٣١ ق.م. وجه الفاتح جيشه الى قلب الامبراطورية الفارسية فالتقى بداريوس في سهل أربالا وكسره شر كسرة فافتتحت الطريق أمامه للاستيلاء على بابل وسوزا، ثم قصد الهند ووصل الى شواطئ الهندوس بعد سلسلة من الانتصارات .

وبينا هو يتأهب لغزو الجزيرة العربية عام ٣٢٣ ق.م. اذ توفي في الثالث والثلاثين من عمره بعد أن حكم ثلاث عشرة سنة . ولم يكن له ولي عهد لان ولده ولد بعد وفاته بمدة وجيزة فاصبحت امبراطوريته المترامية الاطراف فريسة لقواده فحاول اعظهم انتفونس أن يخلف الاسكندر ولكنه اغتيل بمد وفاة سيده بقليل . حينئذ انقسمت الامبراطورية الى ثلاثة أجزاء : الجزء الاوربي لانتفونس حفيد انتفونس المذكور، والامبراطورية الفارسية وسوريا الى شمالي دمشق لسوقس، ومصر وفلسطين وشرقي الاردن والقسم الجنوبي من سوريا لبطليموس .

وحوالي عام ٣١٥ ق.م. افتتح انتفونس سوريا وجرت سلسلة معارك

بينة وبين السلوقيين الى ان قام اتيقوس الاول عام ٢٨٠ ق م. ومن هذا التاريخ فصاعداً كان النزاع متواصلاً بين بطالسة مصر وسلجوقي سوريا.

\*\*\*

يظهر ان شرقي الاردن لم تدخلها جيوش الاسكندر . وبعد وفاته كانت قيام المدن اليونانية في من نصيب بطليموس . في هذه الفترة قامت مدينة بلاء « خربة فحل الحديثة » ، شرقي الاردن التي تقع جنوبي جسر المجامع بيضعة أميال، ويقال ان احد جنود الاسكندر أنشأها وسماها على اسم المدينة التي ولد فيها الفاتح العظيم (١) . وحوالي هذا الزمن نشأت مدينة « ديون » أيضاً في جنوبي « بلا »

تبع السلوقيين خطة الاسكندر بحذفها من حيث بناء المدن وإسكان اليونانيين بها، ولعل آبلأ أو آبل وجرلا « أم قيس » وبلا وديون بنيت حوالي النصف الاول من القرن الثالث ق. م . (٢) . وقد كشفت الحفريات الحديثة أن باني جرش هو أحد السلوقيين الأول واسمها كما جاء في النقوش التي في

١— يعتقد المستر هور سفيلد مفتش الآثار في حكومة شرقي الاردن ان بلدة فحل كانت موجودة في ذلك الموقع قبل الاسكندر وان بلا ما هي الا تحريف لفحل .  
أعتقد ان الاسم الاصل كان فحلانم استبدل يبلالسبب المذكور على ان العرب بعد الفتح الاسلامي رجعوا الى الاسم القديم مدفوعين بعامل القومية التي كانت على أشدها في تلك الفترة

٢— حسب الخارطة ٣٨ من الاطلس التاريخي للاراضي المقدسة لآدم سميث .  
G. Adam smith; Atlas of Historical Geography of the Holy Land Map 38  
تكون ديون هي قرية سوف الحديثة وابلا اربد . ويفتكر الاستاذ بورخاردت L. Burchardt في كتابه P. 269 Travels In Syria and the Holy Land ان تل الكفارات هي ابلا ولكن لا يوجد هناك آثار تبرهن على ذلك . ويوجد في قرية القويلبة التي تبعد قليلا عن تل آبل وقرية جداً من قرية حرنا انقاض بلدة كبيرة اعتبرها الاستاذ Seetzen الذي زار المكان في عام ١٨٠٦ أنها آبلأ من اعمال الديكابوليس . انظر :

التمفيوم « عرائس البحر » كان انطا كيا (٣) .

.....

نزاع اليونان في شرقي الأردن حوالي عام ٣١١ ق . م . سير انتفونس ملك سوريا جيشاً مؤلفاً من أربعة آلاف جندي مشاة وستمئة فارس بقيادة اثنيوس لأخضاع الأنباط . سر الجيش من عمون ومؤاب بدون مقاومة ما ثم جد في سيره فقطع ٢٢٠٠ ستاديوم (وحدة قياسية يونانية تعادل ١٨٥ متراً) في ثلاثة أيام فنزل على العدو فجأة واحتل المدينة الحجرية بطرا (٤) وسلب منها كثيراً من الغنائم . لم يمكث اثنيوس طويلاً في بطرا بل تركها وعسكر خارجها بدون أن ينشئ بطريقه مخافر منظمة بينه وبين المدينة المفتوحة ظناً منه أن العدو لا يجسر على الاقتضاض للضعف الذي حل به . فكانت النتيجة أن أغار العرب على الجيش اليوناني وبادوه على بكرة أبيه ما عدا خمسين فارساً تمكنوا من الفرار . ولما بلغ انتفونس اخبار هذه النكبة كتب كتاباً دبلوماسياً إلى الأنباط أمنهم فيه على انفسهم . ولكنه بنفس الوقت كان يجهز حملة اخرى عليهم .

لم ينخدع الأنباط بهذا الكتاب ، ولما ارسل انتفونس ابنه ديمتريوس بجيش يعد اربعة آلاف فارس ومثلها مشاة بلغ ذلك اهل بطرا فهجروا المدينة والتجأوا بماشيتهم واموالهم إلى الصحراء . ولما دخل ديمتريوس بطرا لم يجد فيها احداً سوى العجز الذين قدموا إليه اموالاً مقابل رجوعه فرضي بالفدية وقفل راجعاً إلى دمشق (٥) .

.....

٣ - المستر هورسفيلد مفتش الآثار في شرقي الاردن

٤ - ذكر المقدسي والاسطخري والمقرئزي بطرا تحت اسم الرقيم . ويقول جرجي زيدان بكتابه تاريخ العرب قبل الاسلام ان الرقيم تعريب لكلمة Arke ، اي يونانية احد اسماء بطرا ، وتعرف بالبربة سلاع اي الحجر ايضاً .

٥ - A. Kennedy: Petra P. 30 (Account of Diodonus Siculus.)

استمر بناء المدن ونشر الثقافة اليونانية في المنطقة الشمالية وعموم حتى اصطبغت البلاد بصبغة يونانية بحتة، وكان الدين واللغة من اهم مظاهرها .  
وفي الجنوب أخذ الانباط ينحطون، وبعد ان إسترجعت عمون مقاطعتها في جنوبي وادي الموجب صاروا يضغطون عليها من حدودها الجنوبية .  
ساد السلام على شرقي الاردن بعد حملات انتفوس على الانباط إلى ان ارتقى بطليموس الثاني عرش مصر عام ٢٨٦ ق.م . فابتداءً عصر جديد في الفتح والحروب . حمل بطليموس على عمون فكتسحها ثم سير جيشاً عام ٢٨٠ ق.م. إلى سواحل البحر الاحمر فافتتح نياء والعلا ومدائن صالح، وبذلك استولى على طرق تجارة البهارات التي كانت تصدر من الجنوب . لا شك ان هذه الحالة أقتضت مضاجع الانباط وقتلتهم اقتصادياً ومع ذلك لم يكتف ملك مصر بالحالة التي صاروا اليها فانار عليهم وقضى على قواهم المعنوية مع انه لم يتمكن من افتتاح بلادهم (٦) . بيد أنهم اتعشوا بعد ذلك واسترجعوا مكاتهم الاقتصادية باستثمارهم العدا الذي استحكم بين مصر وسوريا في العصر الثاني قبل الميلاد فوسعوا مناطق نفوذهم حتى وصلوا إلى بصرى شمالا وفلسطين غربا .  
وفي عام ٢١٨ ق.م. أسفر العدا بين أنتيوخس الثالث و بطليموس عن إكتساح الاول لجلدرا وابلان ثم سار جنوباً ولما ان قتل في فتح فيلادلفيا قطع المياه عنها حتى استسلمت له (٧) . لم تطل سلطة أنتيوخس برغم مساعدة الانباط له فاستعاد بطليموس شمال شرقي الاردن عام ٢١٧ ق.م. وظلت البلاد قبضته إلى عام ٢٠٢ ق.م. عندما غزاها أنتيوخس ولكنه لم يمك بها إلا سنة واحدة .

الامارة اليهودية في عراق الامير  
انقعد الصلح بين الملكين عام ١٩٧ ق.م. وبموجبه احتفظ اثيوخس بسوريا  
وفلسطين . ويظهر انه لم يكثرث بجنوبي شرقي الاردن وإلا لما تمكن هو كانوس  
اليهودى أن ينشئ دولة، وان كانت صغيرة، في عراق الامير بجوار قرية وادي  
السير الحديثة .

كان هر كانوس ابناً لـاحد نبلاء اليهود يدعى يوسف (٨) ، تناسل من  
شععون العادل المعاصر للاسكندر . كان يوسف ملزماً للضرائب إبان السنتين  
التي حكم بهما بطليموس الرابع فلسطين وبعد معاهدة عام ١٩٧ ق.م. أي في  
عهد الملك السوري بقي متمتعاً بنفس المركز (٩).

ولما ذهب هر كانوس إلى مصر موفداً من قبل والده ليبنى بطليموس  
بولادة ابن له . أخذ من وكيل والده في الاسكندرية عشرة آلاف وزنة من  
الدرهم واشترى بها هدايا ثمينة قدمها إلى الملك ورجال بطاتته فاشتهر أمره  
بينهم وعزز مكانته في البلاط الملكي المصري . أساء هذا التصرف اقرباءه ليس  
فقط حسداً على ما ناله من الشهرة في مصر بل لتبذيره هذا المبلغ الجسيم فكادوا  
له وكنوا له في الطريق ليعتالوه . شعر هر كانوس بالمسكيدة فاستعد لها وبينما كان  
سائراً في طريقه إلى القدس خرجوا عليه وبعد عر الشديدي قتل إثنان من اخوته  
ونجا هو بفضل دهائه ومقدرته (١٠) .

#### The Works of Josephus Book VII ch. IV

٨ — ذهب يوسف مع اخيه سليمان وابنة اخيه الى الاسكندرية . وبينما كان يتعشى على  
مائدة الملك احب احدى الراقصات اللواتي كن يرقصن في قاعة الطعام واعلم اخاه بذلك  
وطلب اليه الا يفضحه لان الشريعة اليهودية تحرم على اليهودي لمس فتاة اجنبية . وعده  
ساميوس ان يزوجه من مشوقته الراقصة . وفي احدى الايام بينما كان يوسف تملأ  
احضر ساميوس ابنته عوضاً عن الراقصة ومع ان يوسف شعر بالخدعة فقد شكر اخاه  
وتزوج من ابنته . (راجع Conder; Heth & Moab.)

#### The Works of Josephus Book VII.

١٠ — لا يذكر يوسفوس نوع الدرهم اهي فضة ام ذهب . وكما جاء في شرح بيك للتوراة  
(ص ١١٦) Peake; commentary on the Bible كانت الوزنة اولا تعادل  
٤١٢ جنيهاً وعشرة شلنات ثم صارت تعادل ٥٧٧٥ جنيهاً فسواء قبض هر كانوس  
من النوع الاول او الثاني كان هنالك مبرر لغضب اهله عليه



بعد هذا الحادث لم يعد هر كانوس اميناً على نفسه ان يعيش قريباً من أهله  
فنزح إلى شرقي الاردن حيث أسس امارة صغيرة سيطر عليها وشاد لنفسه قلعة  
حصينة دعاها صور وتعرف بقاياها الآن بمرق الامير (١١) . ولما بلغه عزم  
ملك سوريا انتيوخس الرابع على غزوه ، قتل نفسه عام ١٧٥ ق.م . بعد ان  
بسط سلطانه على ما جاوره من البدو في مدة اثني عشر عاماً . ووادي السير  
الحديثة آخر أثر تركه هذا الامير العجيب (١٢) .

#### الثورة اليهودية

وبعدما تسنم انتيوخس الرابع اريكة الحكم اضطهد اليهود وحرّمهم من  
القيام بشعائرهم الدينية، فمنعهم من الختان واحرق كتبهم الدينية وأبطل شرائعهم  
وأرغمهم على انتهاك حرمة السبت وعلى أكل لحم الخنزير .  
كان ابرلينياس عامل انتيوخس على القدس ومنفذاً لسياسة سيده هذه  
ولكن بصورة تدريجية مخافة إقتضاض اليهود عليه ومع ذلك فقد ثاروا . كان  
مثنيا بن حانان المكابي من حشمتاي اول ثائر، فقتل عمال الملك واعتصم واولاده  
الخمسة ومن لق لفه من قومه في الجبال . وبعد موته خلفه ابنه يهوذا الذي يعد  
المخلص الحقيقي لشعبه مما اصابه من اضطهاد وتعذيب واحتقار .

كان يهوذا قائداً حاذقاً تمكن بقوة ضئيلة ان يقهر الجيوش التي أرسلت  
لمطاردته ففي عام ١٦٧ ق.م. اندحر ابولينياس وقتل في عام ١٦٦ ق.م. وقد  
انقهر قائد آخر لانتيوخس يدعى سيرون بينما كان سائراً على رأس جيش لفتح  
١١ — اشهرت الكهوف والحداثق التي كانت وتنتد تحيط بهذه القاعة ولا تزال الكهوف  
على ما كانت عليه اولاً .

١٢ — مما يحكى عن قصر العبد ومطل الحصان، موزمان بجوار قرية وادي السير، من قبيل  
الحرافة أنه كان لهذا الامير ابنة اجبت عبداً اسود كان اوصاه والدها بها . فنفقت  
واياه على الزواج بشرط ان يشيد لها قصراً عظيماً . ولما ارشك البناء ان ينتهي قتل العبد  
نفسه لما رأى سيده راكباً على حصانه ومظلاً على بلده بطريقه اليها من فوق راية في  
تلك الجهات . ولما وصل وعلم ما حدث بنيا به حرق جثة العبد انتقاماً منه . ولهذا دعي  
المكان الذي شيد عليه القصر بقصر العبد والراية التي اطل منها الامير على بلده وهو  
ممتط حصانه بمطل الحصان .

القدس . وفي عام ١٠٥ ق.م. ايد لاتيوخس ايضاً جيش مؤلف من اربعين الف من المشاة وسبعة آلاف فارس . وتبع ذلك جملة حملات انتصر عليها يهوذا وخلص القدس الى حين .

وفي عام ١٦٤ ق.م. توفي انتيوخس فخلا الجو ليهوذا ليوسع حدود دولته الصغيرة فكانت أولى حملاته إلى الجنوب حيث صادم قوى عربية من شرقي الاردن ووادي عربة وانتصر عليها . ثم تقدم نحو عمون وقهر جيشها الذي كان بقيادة رئيسها تيوثوس ودمر البلدة جازر (ام جوزة) الواقعة شمالي الصلت .

وقبلما يوشك الحرب مع العمونيين ان ينتهي قامت الفتن والتلاقل في جلعاد ووجد اليهود انفسهم مضطرين إلى الهرب إلى حرج دامت في جبال اللجاة حيث حاصرهم فيه تيوثوس . وفي هذه الاثناء تقدم يهوذا على رأس ثمانية آلاف رجل فر بجلعاد وبعد مسير ثلاثة ايام متتالية صادف قبيلة نبطية موالية له واخبرته عن اضطهادات يهود بصره ايضاً . فبم وجهه نحو بصره وافتتحها ثم تابع سيره الى دامت فوصلها بعد مسير ليلة واحدة . لم يتوقع تيوثوس هذه المفاجأة ولم ير مناصاً من الهرب فتمقبه يهوذا وفتك به برافانا وعشروت كزنايم التي دكت دكاً بعد ان هلك تيوثوس بنيران هياكلها . عاد الجيش عن طريق وادي اليرموك بعدما نكل باعدائه في الشرق ولكن لم تنتج هذه الغزوة توسعاً ما .

وفي عام ١٦٣ ق.م. تقدم جيش سلوقي آخر نحو القدس بعد مئة الف من المشاة وعشرين الف فارس . قهر يهوذا وكاد ان يفتح القدس لو امهله الاضطرابات التي شبت في سوريا « وخصوصاً في انطاكيا » قليلاً فاضطر القائد لسياس ان يعقد الصلح ليتمكن من العودة لوطنه لقمع ثورته لم يطل هذا الصلح، إذ في عام ١٦١ ق.م. أرسل جيش آخر إلى الجنوب فر من شمالي شرقي الاردن وذبح

عدداً عظيماً من اليهود المنتجئين إلى ابلا . لم يقدر يهوذا ان يحشد جيشاً كبيراً ومع ذلك فقد هجم على العدو وكان مصيره إلى الهلاك .

وبعد موت يهوذا خيم السلام على شرقي الاردن حتى عام ١٠٣ ق.م. فقط لان ضعف مصر وسوريا الذي ابتداء بعد هذا التاريخ جعل اليهود وسكان شمالي شرقي الاردن يعودون إلى نزعهم القديم .

خلف يهوذا ابنة إسكندر جانوس فكانت فاتحة اعماله ان هجم على المدينة اليهودية جدرا « أم قيس » وافتتحها وهدمها بعد حصار عشرة اشهر . ثم سار إلى أماثيوس البلدة المنيعة في الغور شمالي نهر الزرقاء . فلم يقدر على افتتاحها ثم أعاد الكرة عليها ثانية وتمكن من التغلب عليها ودخلها ، وبعد ان ظفر على المؤامنين والجلعادين تصادم وشيخ البدو المدعو عباد وتقهقر أمامه . كانت المعركة بينهما على شواطئ اليرموك الذي شهد بعد هذا التاريخ بسبعمئة سنة تقريباً انتصاراً مبيئاً لقائد عربي عظيم على القوى البيزنطية .

لم تنته عزيمة الاسكندر بعد هذه الهزيمة بل حشد جيوشاً جديدة وبعد حروب دامت من سنة ٨٤ - ٨١ ق.م. استولى على بلا وديون وجراسا « جرش » وعند موته عام ٧٨ ق.م. كانت جلعاد وعمون ومؤاب تحت سيطرته . وقد بنى قلعة ماخيروس التي بجوار مادبا والتي تعرف الآن بالملكاور ليحول دون غزو الانباط على البلاد التي افتتحها بسيفه (١٣) .

كان لهذه الحروب الطويلة وضعف انتيوخس الثامن أثر فعال في تغافل الفوضى في قاب الحكومة السورية فاضطربت الاحوال وانتشرت الفتن والقتل في طول البلاد وعرضها وطمع بطليموس المصري بضمها إلى مملكته . كل هذه العوامل جعلت الناس تنظر إلى ملوك الانباط كسبيل للنجاة .

حكم هذه البلاد من ملوك الانباط ستة بحسب الترتيب التالي — « ١ »

الحارث فيلهلين «٩٥-٥٠ ق.م.» الذي ابتداء حكمه بالشام عام ٨٥ ق.م. «٢» مالك «٥٠-٢٨ ق.م.» «٣٦» عباده «٣٠-٧ ق.م.» «٤٥» الحارث الثاني الملقب بفلوديموس «٧ ق.م.-٤٠ ب.م.» الذي تزوجت وتطلقت ابنته من هيروودس انثينياس «٥٠-٤٠» مالك «٤٠-٧٥ ب.م.» «٦» دايل «٧٥-١٠٦ ب.م.» (١٤) .

ظلت هذه السلالة السورية مستقلة تمام الاستقلال في جنوب سوريا حتى قدوم بومبي عام ٦٤ ق.م. وبعده هذا التاريخ أخذت تخضع تدريجياً للنفوذ الروماني حتى أصبح هؤلاء الملوك تابعة لباطرة الرومان.

كان أثر غزو اليهود لشرقي الاردن ويلا على المدن اليونانية في الشمال قد مر بعضها وقد البعض الآخر استقلاله. اصف إلى ذلك ان الفوضى التي اعقبت هذا الغزو جعلت البدو في الشرق ينهزون الفرصة لسلب جيرانهم ونهبهم بحجة حمايتهم. اتعشت هذه المدن ثانية في العهد الروماني ولكن عمون ومؤاب تلاشتا فاصبحت الاولى جزءاً من الاتحاد اليوناني «الديكابوليس» واندجحت الاخرى في المملكة النبطية.

أثر  
الغزو اليهودي  
لشرقي الاردن

لم يستفد احد من هذه الفوضى المستحكمة غير الانباط. وفي الوقت الذي وصل به بومبي إلى سوريا كانوا قد بسطوا نفوذهم شرقي الخط الحديدي الحجازي الحديث حتى دمشق وبصرى وجبل الدروز. وقد اتفقوا والفارسيين حوالي عام ٦٧ ق.م. على ان يساعدهم في الاغارة على ارستيبولوس لاسترداد البلاد التي اغتصبها منهم اسكندر جانوس ولتحقيق هذه الغاية ارسل الملك الحارث جيشاً بعد خمسين الف مقاتل لحصار ارستيبولوس في قصره ولكنه اضطر الى رفع الحصار بسبب تدخل سكوروس وغاينيناس وسيطي بومبي الذين سبقاه الى الشرق.

وینما كان الحارث راجعاً إلى بلاده اذ خرج عليه أرسطيبولوس وغلبه وبعد ذلك هدم غاينياس قلعة ماخيروس التي كانت قبضة اليهود والتي كانت حاميتها ا كبر آلة فعالة في الهجوم على الانباط والتغلب عليهم اثناء تهمتهم إلى بلدهم بطرا (١٥).

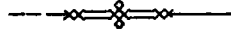

## الفصل الرابع

### الرومان

وقدم بومبي  
 وحين كانت الفوضى ضاربة اطنابها في سوريا وفلسطين سار بومبي بجيوشه  
 ففتحهما وأعاد اليهما الامن والنظام . وبعدهما أعاد بناء جلدرا « أم قيس »  
 منحامة تلالا ذاتياً للمدن اليونانية بشرقي الاردن فكان لكل مدينة وماجاورها  
 مجلس وإدارة خاصة يخولانها الحق في اصدار التمدد على ان تتأزر  
 والمدن الاخرى في الدفاع والتجارة (١) . ومقابل هذه الحقوق والامتيازات  
 التي كانت تتمتع بها المدن اليونانية كان عليها ان تقبل بمراقبة الحاكم الروماني  
 لسوريا في إدارتها السياسية والقضائية وان تدفع ضرائب للامبراطورية وان  
 تقدم خدمة عسكرية عند الحاجة . وأخيراً أضيفت مادة أخرى إلى هذه الشروط،  
 وهي ان تضع هذه المدن صورة القيصر على قطعها النقدية .

بقيت يوريا « النصف الغربي من البلقاء الحديثة بين الزرقاء والموجب » في ايدي  
 اليهود . وبعدهما استقر الامن وساد النظام في سوريا وفلسطين وجه بومبي همه  
 نحو الأناط وعاصمتهم بطرا . وبينما كان يتأهب لغزوهم ثار اليهود بفلسطين،

١ - يعتبر ذلك ابتداء الديكابوليس مع ان تاريخه عندما أصبح اتحادا لا مركزيا لا يزال  
 مجهولا . في الاصل كان الديكابوليس مؤلفا من سايتوبوليس (بيسان ) وبلا  
 (خربة غل) وجراسا (جرش) وجدرا (أم قيس)، التي في عهد فيروز أصبحت مسكنامرغوبيه  
 ودعيت بلكونيا فالنتيا، وهبوس (قرية فيق بسوريا) ودبوز (مجهولة ورفانا) (قد تكون تل شهاب)  
 وكنانا (قنزات في جبل الدرروز) وفيلادلفيا (عمان) ودمشق . واخيرا اضيفت ابلا  
 (راجع الحاشية الالى في الفصل الثالث) وكانتا (مجهولة) وكابتولياس (بيت راس الواقعة  
 على تل الحضر) وادرعى (درعا) وبصرى (بصرى اسكي شام) .

كل هذه المدن كان لها شيء من النفوذ على ما جاورها من الارض، فمثلا كانت بلا  
 وسايثوبوليس وجدرا وهبوس متاخمة بعضها لبعض، وكان لجدرا ساقية تمتد عنها ثلاثين  
 ميلا من الشرق، والخرائب التي حول عمان تدل على انها كانت ملحقات لها (انظر  
 G. Adam Smith; Historical Geography of the Holy Land  
 Ch. Greece over the Jordan)

الامر الذي جعله يرسل الجيش إلى بطرا بقيادة احد ضباطه ماركوس سكوروس بالتيابة عن نفسه (٢) . لم يقدر هذا الضابط على التوغل في جنوبي شرقي الاردن وتصادم والعدو بضع مرات على شواطئ الاردن . وانتهى الحرب بتوسط ائتبار أحد كهنة يهود ادوميا التي في جنوب فلسطين . فاقم الملك النبطي الحارث ، ان يشتري سلامة املاكه ومنها دمشق بمبلغ من المال . قبل سكوروس بالشرط وليخلد ذكرى ظفوه المزعوم هذا ضرب نقداً عليه صورة الحارث يقود جملا ويقدم غصناً من الزيتون الى الرومان «٣» .

ولما غادر بومبي الشرق عام ٦٢ ق.م . كانت سوريا وشمال شرقي الاردن يسودها السلام ، ولكن إندحار كراسوس في كلاري على يد البارثنيين عام ٥٣ ق.م . وقتلهم إياه في نفس السنة في سناكا ، كل ذلك قذف بالشرق في فوضى جديدة وزعزع السكيان الروماني من أساسه .

وفي عام ٤٢ ق . م . وصل مارك أنطوني من روما بحملة جردها على البارثنيين وهيرودس . كان هيرودس ادوميا مناصراً لروما ابان شد ئدها وقد كافأته بتوسيدها إليه إدارة مملكة يهوذا فظل متمتعاً بهذا المنصب إلى أن حاجم البارثنيون سوريا وفلسطين ففر والتجأ إلى مالك أحد ملوك الأنباط ولكن هذا ، خاف بطش البارثنيين ، رفض مساعدة هذا المنكوب وحينئذ اضطر إلى الهرب من بطرا إلى روما بطريق غزة والاسكندرية (٤) .

استقبل هيرودس في روما استقبالا لا مثيل له وبفضل المساعي التي بذها انطوني اسند إليه مجلس الشيوخ ( Senate ) عرش يهوذا في عام ٤٠ ق . م . ثم أضاف الامبراطور أغسطس مدينة جدرا إلى مملكته بيد أن ذلك كانت

٢— يروي بعض مؤرخي الرومان ومنهم ليفي Livy أن بومبي وصل الى بطرا مع ان ذلك حار عن الصحة

Mommsen: History of Rome 1872 PP.138-139 — ٣

The Works of flavius Josephus Book XIV ch. 14 — ٤

غلطة اقترفها اغسطوس لانها أعيدت إلى الاملاك الرومانية بعد وفاة هيرودس .  
 وفي عام ٣٤ ق . م . اهدى انطوني جزءاً من مملكة الانباط إلى كليوباترا ،  
 التي بدورها تنازلت عنه إلى هيرودس للبعد الشاسع بينه وبين مصر (٥) .  
 لم يرض الانباط أن تكون بلادهم سلعة تنهأهاها الملوك فانقضوا على كليوباترا  
 في البر والبحر واتصروا عليها في معركة قرب السويس واغرقوا اسطولها في  
 البحر الاحمر (٦) . لم يكن انطوني على استعداد لحرب يسعها في شرقي الاردن  
 النائية ، وكان حتماً عليه ان يثار من قهر معشوقته ، فبعث بهيرودس لمعاينة الانباط  
 وتأديبهم . جرد هيرودس جيشاً عظيماً نحو الانباط كان نصيبه الظفر في المعركة  
 الاولى التي وقعت عام ٣٢ ق . م . ولكنه انخذل بعد ذلك في واقعة كاناثا (٧) .  
 ثم جمع جيوشاً جديدة وسيرها إلى شرقي الاردن واتصر على الانباط وفتك  
 بهم قرب فيلادلفيا (عمان) واضطرهم إلى الهجرة من جنوبي ييريا لكنهم لم  
 يخرجوا من ام رصاص (بجوار مادبا) يدل على ذلك ما اكتشف فيها من  
 النقوش والكتابات النبطية التي يرجع عندها إلى عام ٣٩ ب . م (٨) . وحالما  
 احتل هيرودس هذه البلاد ابتداء بترميم قلعة ماخيروس (المكاور) التي دمرها  
 غايينياس قبل بضع سنوات (٩) .

وفي اواخر عهد هيرودس كانت شرقي الاردن في هدوء وسكينة . وقد  
 زارها ، لآخر مرة ، هذا الملك العظيم قبل وفاته عام ٤ ق . م . ليستشفى بمياه  
 كالرها المعدنية في وادي الزرقاء (ماعين) من المرض العضال الذي استمضى عليه  
 معالجته . وعند موته كانت شرقي الاردن بكاملها تحت النفوذ الروماني . وقد قسمت

- 
- The Works of Josephus Book xv ch. 5 — ٥  
 Journal of Egyptian Archeology Vol. xv — ٦  
 The Works of flavius Josephus Book xv ch. 5 — ٧  
 G. Adam Smith; Historical Geography of the Holy Land P. 569 ٨  
 — ٩ — يلق على الظن ان هيرودس دخل مادبا بعد هذا الانتصار لانها تبعد فقط بضعة ميال  
 عن شمالي قلعة ماخروس .





ماخيروس (مكاور اليوم)



شلالات ماعين المدنية



إلى ثلاث ولايات . الديكابوليس وبيريا ومملكة الانباط .  
كان الديكابوليس يضم جميع بلاد عجلون وشرق البلقاء إلى فيلادلفيا (عمان).  
كان هذا الاتحاد « الفيدراسيون » مستقلاً استقلالاً داخلياً وخاضعاً لسلطان  
الحاكم الروماني بسوريا في المسائل الخارجية المتعلقة بصالح الامبراطورية  
بوجه عام . وقد كانت المدينة والثقافة في المدن اليونانية على غاية من الرقي  
والمتانة، يدل على ذلك ما انجته جدرا « ام قيس » من الرجال العظام أمثال  
فيلوديمس الاقوري Philodemus The Epicurean المعاصر لثيشرورن،  
وميلاجر Mealager، الشاعر الهجاء، ومنيبوس Menippus الفنان، وثيودورس  
Theodorus الخطيب المصنع استاذ طبيروس (١٠).

كانت ولاية بيريا مؤلفة من التلال الممتدة من ييوق « الزرقا » إلى ارنون  
« الموجب »، وكان المسيطر عليها ملوك اليهود في فلسطين المواليين للامبراطورية  
الرومانية .

أما مملكة الانباط فقد كانت ممتدة من جنوبي أرنون - إلى مدائن صالح،  
مشملة على ذلك الجزء من شرقي الاردن الذي يقع الآن شرقي الخط الحديدي  
الحجازي إلى جبل الدرروز . ومع انها كانت تتمتع بقسط وافر من الاستقلال  
الذاتي كانت تعترف بسيادة روما وكانت بلا شك أكثر بقليل من تبع .  
دامت هذه الاقسام مع تحوير جزئي طيلة العصر الاول للميلاد .

كان بدو البادية الشرقية هم الخطر الوحيد على سلامة هذه الممالك الآمنة  
المطمئنة . وكانوا سبباً في اتحاد المدن وتأليف الديكابوليس، على حين ان سكان  
القرى الاخرى كدرعا وخربة خو كانوا مضطربين إلى ان يعيشوا إما تحت  
تحت الارض ليقوا انفسهم واما ان يدمعوا ثمناً باهظاً إلى أحد شيوخ البدو  
مقابل حماية مشكوك فيها . وكانت الجيوش الرومانية إذ ذاك تتقدم ببطء نحو

الجنوب ولما وصلت إلى أيلة « العقة » لم تجسر القبائل البدوية بعد ذلك ان تتجاوز الخليج فانكسرت شوكة شيوخها وتضعفت قواهم .

خلف هيروودس العظيم على مملكة يهوذا هيروودس التتراكي . وفي عهده شبت الفتن والثورات الامر الذي جعل الرومان يرسلون جيوشهم لقمعها . وقد أرسل ملك الانباط جيشاً مدداً للرومان وتزلفاً اليهم ، غير ان جيش الانباط قد تمادى في السلب والنهب لدرجة حمل معها القائد الروماني على تسريحه . وبعد ذلك هدأت الحالة وعاد الامن وصار هيروودس ملكا على كل ما خلفه سلفه بما فيه ييريا في شرقي الاردن .

تزوج هيروودس تترارك ابنة الحارث الرابع ملك الانباط ، وهذه لما اكتشفت العلاقات الغرامية بين زوجها وهيرودياس وامرأة أخيه طلبت الطلاق منه ونزحت إلى ماخيروس ومنها فرت إلى بطرا . فلما علم والدها ما كان من أمرها وان شرفه قد مس استشاط غضباً وجمع رجاله وانقض على هيروودس وبطش به . عند ذلك استنجد هيروودس بالامبراطور الروماني طيبريوس الذي امر عامله على سوريا ، فيتيلبيوس ، ان يتقدم بالحال نحو بطرا ويخلع الحارث لانه تجرأ على الاغارة على أحد أتباع روما عوضاً عن ان يشكوه إلى الامبراطور . وبينما كان فيتيلبيوس سائراً لتنفيذ هذه الاوامر توفي الامبراطور فانسحب الجيش إلى انطاكيا (١١) .

وحوالي ذلك الزمن ذهب هيروودس إلى قلعة ماخيروس مستصحباً معه معشوقته هيرودياس وابنتها سالومي . أثار هذا العمل يوحنا المعمدان الذي كان يبشر وقتئذ في شرقي الاردن وأخذ يدعو إلى مقاطعة هذا الامير والانشقاق عليه فلم ير هيروودس بداً من سجنه في سجن القلعة ثم قتله اثناء الوليمة التي اقامها

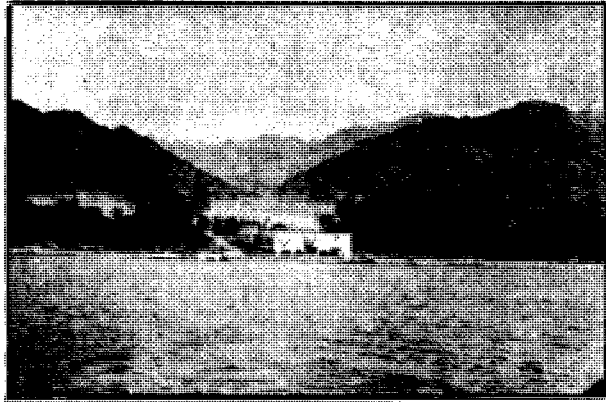

ميناء العقبة



احتفاء بعيد ميلاده (١٢) .

كان من جراء الخنوع إلى السلطة الرومانية أن استقر الامن وساد السلام ردهاً من الزمن إلى ان ثار اليهود في فلسطين عام ٦٤ ق.م. وظلوا في نزاع مع الرومان مدة ستة أعوام، في بحرهما انقض سكان شرقي الاردن على يهود جدرا « ام قيس » وذبحوهم (١٣) . وقد أرسل ايضاً مالك الثاني ملك الانباط (٤٨ — ٧١ م.) جيشاً إلى فلسطين لشد أزر الرومان في القضاء على هذه الفتنة (١٤) . وفي غضون السنة الاخيرة من هذه الثورة التجأ عدد عظيم من اليهود إلى قلعة ماخيروس لكن الرومان دمروها وذبحوا من كان فيها من الحامية والمتجئين. وكانت ييريا خاضعة لسلطان «أجريا» إلى ان مات عام ١٠٠ م. فلحقت بسوريا .

لم يحاول الرومان ان يتدخلوا في شؤون البلاد العربية بعد حملتهم الفاشلة بطرا العربية عام ٢٥ ق.م. ولكن في عهد ترجان جرد اولوس كورنيليوس ،والي سوريا، عام ١٠٦ م. جيشاً لتدزيق مملكة الانباط . قضت هذه الحملة على تلك المملكة التي لعبت دوراً هاماً في التاريخ مدة تزيد على ٦٠٠ سنة وخلعت آخر ملوكها دابل .

اصبحت الولاية الجديدة التي تألفت بعد ذلك تدعى بيطرا العربية Arabia Petrea . كانت هذه الولاية تتألف من بطرا وجميع البلاد الممتدة إلى بصرى، وبصرى نفسها وشبه جزيرة سيناء والارض الساحلية الممتدة من خليج العقبة إلى فرضة لوس كوم « قد تكون الوجه » على ساحل البحر الاجر . انفصل الديكابوليس عن هذه الولاية وانضم إلى ولاية سوريا .

The Works of flavius Josephus Book xviii ch. 58:3 — ١٢

Bury; Student's Roman History 1925 P.368 — ١٣

Bury; Student's Roman History 1925 P. 368 — ١٤

كانت عاصمة هذه الولاية بطرا وفي عهده هادريان ضربت نقود منقوش عليها هادريان بطرا متروبوليس Hadrian Petra Metropolis ثم نقلت حاضرة الحكومة إلى بصرى التي كانت معسكراً للجيش الثالث Cyrenica (١٥).  
 اما الجيش الرابع Martia (١٦) فقد كان معسكراً في جنوب شرقي الاردن وقد بنى له ثكنتان كبيرتان، الاولى في اللجون والآخرى في اذرح (١٧)، على النمط الروماني الخالص، تشبهان الثكنات التي اكتشفت على طول الطرق التي سلكتها الجيوش الرومانية في زحفها (١٨).  
 وعقب سقوط مملكة الانباط ابتدأ العمل في فتح الطريق بين بصرى والعقبة ولم يتم تعييدها الا بعد ان ارتقى الامبراطور هادريان إلى العرش الروماني (١٩).

- ١٥ Bury; Students' Roman History 1925 P. 430 and  
 Palestine Exploration fund Quarterly Statement 1895 P. 71
- ١٦ Bouchier: Syria As a Roman Province 1916 P.48
- ١٧ Bell; Palace and Mosque of Ukhaider 1914 PP. 101 & 102  
 يقول O'Leary في كتابه Arabia before Mohammed ان الجيش الماشر كان معسكراً في العقبة. هذا الجيش كان مخصصاً لفلسطين (راجع Bury Students' Roman History) ولعلمهم اتوا به حملة ١٠٦ م وعسكر مدة في العقبة لتهدئة الحالة في البلاد المحتلة ولارهاب البدو الذين كانوا يفزون تلك النواحي. وفي اواخر حكم هادريان رجع الى فلسطين. ولا يوجد آثار ثكنات بنيت لهذا الجيش في العقبة. من المحتمل ان حصن الحان الذي هو الآن في اذرح بني ليكون محطة للحجاج المسلمين عندما كانوا يسلكون الطريق الرومانية القديمة.
- ١٨ بلف Rev. Dalton C. M. G. انتباهنا في مجلة Palestine Exploration fund Quarterly Statement  
 في هامشير بانكترا متشابهتان كل الشبه في الشكل والطرز ومتناظرتان في القياسات والابعاد.
- ١٩ يوجد في وادي الموجب نصب يرجع بتاريخه الى عام ١١٢ م. يحمل اسم الامبراطور ترجان وعليه كتابات تقرأ كما يلي - الامبراطور قيصر ابن نرفا المقدسه ترجان اغسطس . . . داسيكوس بوتفكس ماكسموس في العام السادس عشر من سلطانه . سيد بلاده بعد تمزيق ولاية . . . فتح وعبد طريقاً جديده من الحدود الى . . .  
 يا له من عظيم!



ظلت شرقي الاردن في هدوء وسكينة بضعة اعوام بعد أن افتتحها الامبراطور ترجان، وأول حادث عكر صفوها لم يسببه عدو من الخارج بل تنازع الرومان أنفسهم على عرش الامبراطورية . ففي عام ١٩٣ - ١٩٤ م . بعد أن قتل الحرس البرتوري الامبراطور برتاكس عرض العرش للبيع فاشتراه ديدوس جوليانوس Dedus Julianus بمبلغ مآي جنيه تقريباً يدفعها لكل جندي من جنود الحرس (٢٠). ولكن ظهر فيما بعد عدة أشخاص يطمحون إلى تلك المرتبة منهم نيجر Niger والي سوريا فقد شد أزره جيش الشرق الروماني وأسند إلى نفسه لقب الامبراطور . وفي هذا الاثناء كان سبتيموس سيفيروس Septimus Severus قائد جيوش بانونيا على الدانوب يزحف على روما . وبعد أن قتل جوليانوس الذي كان قد حكم نحو الستين يوماً تبوأ العرش ثم سار إلى الشرق فقه نيجر وقتله .

لم تشب أى فتن أو اضطرابات في عهد سيفيروس إلا في عام ٢١٨ م عندما حاول ماركرينوس أن يغتصب التاج الامبراطوري بمساعدة الحرس البرتوري وحاكي سوريا والولاية العربية فسار إليه ايلاجابولوس ، قائد قوات الشرق، بجوار انطاكيا وقبض عليه وقتله مع الحاكمين الذين شدا أزره (٢١) .

ظل ايلاجابولوس اربع سنوات عامل الروم على سوريا ثم قتل وحل محله اسكندر سيفيروس الذي دام حكمه مدة ثلاث عشرة سنة (٢٢٢ - ٢٣٥ م) حمل اثناءها حملة واحدة على الفرس عام ٢٣١ م ومع انها اخفقت لكنها اسفرت عن عقد الصلح بين المتحاربين .

لم يطرأ اي تغيير على جنوبي شرقي الاردن بعد ان افتتحها ترجان سوى ان سيفيروس نقل العاصمة من بطرا إلى بصرى التي كانت مستعمرة رومانية

خالصة ولهذا السبب رفعها الامبراطور فيليبوس إلى درجة متروبوليس (٢٢).  
 وفي عام ٢٤٣ م . تسلم العرش الامبراطوري سلالة سورية ، اول ملوكها  
 ماركوس جولياس فيليبوس من اعراب بصرى . بقي على العرش خمس سنوات  
 وفي عام ٢٤٨ م . سقط قتيلًا ابان تأديبه العصاة في الجيوش الرومانية التي كانت  
 معسكرة في داشيا (٢٣). وكان فيلبوس اول امبراطور روماني مسيحي لان  
 النصرانية لم تكن بعد قد انتشرت وكانت بلدته بصرى كرسيا للاسقفية (٢٤).  
 لم يطل الصلح بين سفروس والفرس فنشبت حروب طاحنة بين الخصمين  
 انتهت بقتل الامبراطور فاليريان واخذه اسيراً ، ودخول الفرس سوريا  
 وتدميرهم انطاكيا .

بعد هذه الكارثة اقلع اذنيه ( يدعوه الرومان بسبتموس اودنائوس ) سيد  
 تدمر، عن سياسة الجياد التي كان قد رسمها لنفسه فانخرط اولاً في صفوف الفرس  
 ولكن سرعان ما اختلف واياهم وانشق عليهم لاحتقارهم له فانضم إلى الرومان  
 وجرّد جيوشه إلى الفرات حيث تصادم والفرس بقيادة ملكهم سابور والبي بهم  
 بلاء حسناً انتقاماً لنفسه وخدمة لخلقائه الروم فعينه الامبراطور فاليريانوس قائداً  
 عاماً لجيوشه في الشرق وخلق عليه لقب امبراطور الشرق .

وفي عام ٢٦٧ م اغتيل امبراطور الشرق من قبل ابن اخيه معين ( الاسم  
 الروماني معينوس ) ونصبوا امرأته زنوبيا ملكة عليهم بعدما اعدموا القاتل .  
 لم تقنع زنوبيا بما خلف لها زوجها من الجاه والسطوة ولم تكتف بحكم الولايات  
 الشرقية بل تطلعت لبطش سلطاتها على مصر ايضاً فأرسلت قائدها زبداس بجيش  
 يعد سبعين الف رجل فاحتل الاسكندرية ، ولكن لانجزم انه استولى على بقية مصر

٢٢ — Palestine Exploration fund Quarterly Statement 1895 P. 72  
 ٢٣ — Bouchier; Syria As a Roman Province 1916 P. 107  
 ٢٤ — Palestine Exploration Fund Quarterly Statement 1897.

لانه في عام ٢٧١ اوفد الامبراطور اورليان قائده بروبس لاسترجاع القطر على حين انه هو بنفسه قطع البادية واشتولى على تدمر بعد ان اسر ملكتها وارسلها الى ايطاليا حيث عاشت مكرمة وبذلك اصبحت تدمر مستعمرة رومانية لها نفس الانظمة والحقوق والامتيازات التي كانت تتمتع بها بقية المستعمرات .

وفي عام ٢٧٣ م اشتملت نيران الثورة في تدمر بالرغم من لين العامل الروماني وتسامحه وكان مشعلها وقائدها احد اعوان زونوبيا ومريديها فانقض على العامل الروماني وقتله وأسر حاميته فسار اليه الامبراطور اورليان واخذ ثورته ودمر المدينة (٢٥) .

اتارت هذه الحوادث العرب عام ٢٩٠ م فزحف الامبراطور ديوقليتيان ( ٢٨٤ — ٣٦٥ ) إلى سوريا فدحر البدو واخلداهم إلى السكينة ثم سار إلى الفرس وقهرهم فكان ذلك من اكبر العوامل التي اقوت الأمن في سوريا وشرقي الاردن خلال المئة سنة التي اعقبت هذه الحوادث .

خلق ديوقليتيان الولاية العربية الجنوبية التي كانت تضم سيناء وجزءاً من الساحل الغربي الى فرضة لوس كوم وعاصمتها بطراء، واصبح القسم الشمالي من شرقي الاردن ومنه الديكابوليس والجزء الجنوبي من سوريا الولاية العربية اللبنانية الساميه The Province of Arabia Augusta Libanesus، وعاصمتها بصرى (٢٦) .

وحوالي عام ٣٨٥ م حدث تغيير في تقسيم الولايات فانضم الديكابوليس إلى ولاية الجليل وعاصمتها سايبوبوليس « يسان » وبقيت الولاية العربية على حالها (٢٧) .

---

Bouchier. Syria As a Roman Province P. 146-149	—٢٥
Bouchier; Syria As a Roman Province P. 155	—٢٦
Bouchier; Syria As a Roman Province P. 186	—٢٧

وكانت القبائل البدوية الضاربة على حدود شرقي الاردن الشرقية الى وادي  
السرхан اذا لم تتمدها تحت سلطة شيوخها لكنها كانت حليفة لروما وتحت  
حمايتها .

وفي عام ٣٩٥ م قسم الامبراطور ثيودوسياس الامبراطورية الرومانية بين  
ولديه — القسم الغربي وعاصمته روما والقسم الشرقي الذي اصبح يعرف بعد  
ذلك بالامبراطورية البيزنطية وعاصمته القسطنطينية على البوسفور . بني هذه  
المدينة اليونان وكانت تعرف بيزنطيه حتى عام ٣٣٠ م عندما تبديل اسمها الى  
القسطنطينية نسبة إلى الامبراطور قسطنطين الكبير ، وبالطبع كانت الولاية  
العربية وآسيا الصغرى وشبه جزيرة البلقان ومصر من ضمن الامبراطورية  
البيزنطية .

لم يعكر صفو سوريا مدة قرن كامل إلا غارة قبائل الهون عليها في عام  
٣٩٥ م وقيام الاضطرابات على حدود الولاية العربية الجنوبية . وحوالي أواسط  
القرن الخامس نزع احد رؤساء القبائل البدوية ويدعى أمروء القيس (بالروماني  
Amerkoses ) مع قبائله من إحدى الممتلكات الفارسية إلى دومة الجندل  
« الجوف » التي كانت خارجة عن منطقة نفوذ الرومان . وبملا بسط سلطانه  
على واحة الجوف أخذ يغزو بطرا العربية والبلاد الجنوبية فاضع ابنه العربان  
المجاورة إلى ان وصل الى سواحل البحر الاحمر ثم ابجر على زوارق صغيرة  
واحتل جزيرة ابوتاب « تيران الحديثة » التي كانت من الممتلكات الرومانية  
وعليها دائرة جمارك رومانية . وبذلك اصبح متسلطاً على الطرق التجارية بين  
الجنوب وشرقي الاردن وأخذ يستوفي رسوماً باهظة من القوافل والسفن  
جاءلا خليج العقبة مركزاً لذلك .

وحوالي عام ٤٧٣ م رغب في خطب ود الرومان فاوفد بطرس اسقف

أحدى القبائل الخاضعة لسلطانها، ليشفهم له عند الحكومة الرومانية في القسطنطينية. نجح بطرس في مساعاه، فدعا الامبراطور الروماني امراء القيس الى العاصمة البيزنطية وأكرمه واذن له بالاحتفاظ بتيران واما كن اخرى عديدة وانعم عليه برتبة فيلارك ضارباً صفحاً عن المعاهدة التي كانت تربطه مع الفرس والتي تنص على عدم السماح لاي شخص من الرعايا الفارسية ان يسكن ارضاً رومانية. لم يدم هذا الترتيب طويلاً إذ في عام ٤٩٠ م تنازع الرومان وخليفة امراء القيس وبعد حرب طاحنة خرج العرب من تيران ومنحت الجزيرة الى تجار رومان عهد اليهم ادارتها الداخلية مقابل رسوم تستوفىها الحكومة عن جميع البضائع التي ترد من الهند. يقول المؤرخ بروقويوس « عاش في عهد جستنيان » ان سكان تيران كانوا عبرانيين مستقلين وان « ابو خراب » فيلارك فلسطين وهب الجزيرة الى الامبراطور الذي لم يكن له من السلطة عليها غير الاسم فقط (٢٩). وفي عام ٥٢٧ م تبوأ جستنيان الشهير عرش الامبراطورية البيزنطية فخاض غمار حروب طاحنة عديدة مع الفرس انتصر بها قائده بلساريوس في واقعة داراس عام ٥٣٠ م وضر بهم ضربة شديدة لم ينهضوا منها مدة من الزمن. وخلال هذه الحروب وحدث جميع القبائل العربية تحت لواء الحارث بن ابي شمر الذي صار ملكاً على سوريا تحت حماية الامبراطورية الرومانية ورعايتها (٣٠) وبقي خلفاؤه الذين بسطوا سلطانهم على الجوف وبنوا قلعة الزرقاء وظلوا على ولائهم للرومان مدة قرن تقريباً. وبنفس الوقت ترك الامبراطور جستنيان البلاد الواقعة جنوبي العقبة وشأنها واحتفظ بالمرفاً فقط (٣١).

وبينما كانت جيوش جستنيان منهكة في صد هجمات الغوط عن ايطاليا

Musil: The Northern Hijaz 1926 P. 306

—٢٩

Mommsen: History of Rome 1872

—٣٠

Musil; Arabia Deserta 1927 P. 351 (Note)

—٣١

والفندال عن إسبانيا وأفريقيا أخذ البدو الذين على حدود الولايات الشرقية ينزون ما جاورهم فكان ذلك مدعاة لهياج الفرس واستئناف عدائهم. وكانت السياسة المتبعة عند الرومان إذ ذاك تموين بدو الصحراء الداخلين في حدودهم وتزويدهم بالمال ليكونوا جبهة منيعة أمام الفرس وحلفائهم عرب العراق. وفي الوقت ذاته كانت الجيوش الرومانية تحول دون رغبة هؤلاء البدو في غزو جيرانهم لثلاث تتورط الامبراطورية البيزنطية في حرب لا تريدها، ولكن لما سحب الروم قواهم من الشرق للدفاع عن امبراطوريتهم في الغرب ساحت الفرصة للقبائل البدوية ان تفعل ما شاءت فاغارت على عرب العراق حلفاء الفرس فما كان من الفرس الا ان استثمروا هذه الحادثة لاشهار الحرب على الرومان فاغاروا على سوريا ونهبوا انطاكية. ومع ان الرومان ارسلوا قائدهم الشهير بلساريوس لصد تلك الغارة فقد دامت الحرب خمسة أعوام وانتهت بعقد الصلح بين الفريقين (٣٢).

كان إنتشار مرض الطاعون في الشرق عام ٥٤٢ م العامل الاكبر في إطالة هذه الحرب. فقد أباد هذا الوباء خلقاً كثيراً ويقال انه كان يموت كل يوم في القسطنطينية وحدها ١٠٠,٠٠٠ من الناس وظل الحال كذلك مدة ثلاثة اشهر. ومع ان وطأة هذا المرض خفت في السنة التالية ولكنه بقي يظهر في فترات متقطعة مقدار خمسين سنة (٣٣).

وفي أواخر سني جستنيان دب الانحلال في الامبراطورية بالرغم من توسعها في ايطاليا وأفريقيا واسبانيا وأسباب ذلك كثرة الحروب وبذخ الامبراطور وتناقص عدد السكان بسبب تفشي مرض الطاعون فاضطربت ميزانية الحكومة وقلت مواردها، ومن الجلي الواضح ان الامبراطور جستنيان

قد ترك الامبراطورية وهي أضعف بكثير مما كانت عليه حين تسلمها .  
وبعد موت جستينيان عام ٥٦٧ م تسلم العرش عدة أباطرة ضعفاء فكانوا  
السبب في سرعة تدهور الامبراطورية واضمحلالها. وقد استغل الفرس هذه  
الفرصة فآخذوا يفتنون الولايات الشرقية إلى ان نبأ العرش الامبراطور هرقل  
(٦١٠ - ٦٤١ م) وأوقفهم عند حدهم .

جابه هذا الامبراطور خلال السبع سنوات الاولى من ملكه غمراً من  
انواع المصائب والازمات ففي عام ٦١٣ م زحفت جيوش خسروس برفيز ملك  
فارس غرباً وبعد استيلائها على سوريا ودخولها دمشق شخصت إلى فلسطين وفي  
عام ٦١٤ م احتلت القدس وذبحت ٩٠٦٠٠٠ مسيحياً ودب الرعب في مصر  
فخضعت ايضاً وفي عام ٦١٧ شرعت هذه الجيوش تزحف على القسطنطينية .

كانت الخطة التي رسمها هرقل هي مناوشة العدو ليتسنى له حشد جيوشه  
واكمال معداته لضربه الضربة القاضية . واخيراً في عام ٦٢٢ تقدم في اسيا  
الصغرى وقطع خط المواصلات بين الجيش الفارسي وقاعدته في وادي الرافدين  
وبذلك الجأ العدو إلى التقهقر فتبعه وانتصر عليه في كل اصطدام وكانت الواقعة  
الحاسمة في نينوى عام ٦٢٧ م . وفي عام ٦٢٨ م عقد الصلح بين الفريقين وبموجبه  
استرجع الفرس جميع البلاد التي فقدوها واطلقوا سراح اسرى الرومان  
واعادوا الغنائم التي نهبوها من القدس . لم يهنأ هرقل بما فعله لاسترجاع مجد  
الامبراطورية الفانبر إذ قبل وفاته شهد بام عينيه تسرب ثلثي البلاد التي استسلم  
في الدفاع عن حوزتها وحفظ كيانها إلى امة جديدة برزت من قلب الصحراء  
العربية .

وفوراً بعد تمزيق المملكة النبطية عام ١٠٦ م أخذ الرومان يخطبون ود  
البلدو بالمهادت والاتفاقيات والمال . وكان أول قبيلة نزلت على التخوم  
الفساستة-

الرومانية هي تنوخ من قضاة. ولعل قضاة نزحت إلى الغرب حوالي عام ٢٣٠ لانها لم تقبل أن تخضع لحكم الفرس الذين كانوا يضطهدون البدو في ذلك الزمن ويخرجونهم من بلادهم. وقد كان التنوخيون أول حلفاء الرومان من العرب. وقد ذكر العرب ثلاثة من ملوكهم وهم النعمان بن عمرو، وعمرو بن النعمان، والحواري بن عمرو. وبعد حين هاجمت قبيلة الضجاعة إحدى فروع سليح العدنانية من قضاة حلت محلها في مراعي مؤاب والبلقاء الخصبية. وظل الرومان يعرفون بسيادة هذه القبيلة إلى أن ظهر الفساسنة في سوريا وشرقي الاردن.

وفي أواخر القرن الثاني للميلاد نزحت بعض القبائل اليمينية من بلادها على أثر سيل العرم ونزلت على ماء في تهامة يقال له غسان فأصبحت هذه القبائل تعرف بعد ذلك بالفساسنة (٣٤) وقد ذكر الرومان المكان والقبيلة، فبطليموس

٣٤- حوالي اواخر القرن الثالث للميلاد او قبيل ذلك بقليل كان على عرش مأرب في اليمن عمرو بن ماء السماء الملقب بمزيقيا. وكان له امرأة ماهرة بضروب التنجيم ولكنه لم يكن يتق بها وياقوالها ابدا. وفي احد الايام رأت بنومها ان كرامة ستحل باليمن من جرا تهدم السد. ولتجمله يصدق قولها قالت له اذهب الى السد فاذا رايت جردا يفتح ثوبا بجداره فاعلم ان الويل نازل بنا لا محالة. ذهب عمرو الى السد وشاهد جردا يحمل حجرا يعجز عن تحريكه خمسون رجلا فعقد بصحة تنبؤ زوجته وعزم على بيع أملاكه والنزوح من البلاد. ورأى ان يفعل ذلك دون ان يثير الشك في رطابه. وكانت الحيلة التي عمد اليها ان دعا رؤساء القبائل لوليمة في قصره وفي أثناء الحفلة تخاصم وابنه بالكلام اولا ثم تبادلوا اللكم فصاح عمرو « يا للعار أهينني هذا الغلام في عقر داري » واقسم ان يقتل ولده وبالطبع توسط المدعوون بينهما واخيرا صفع عن ابنه بشرط ان يهجر البلد التي مست كرامته فيها. فباع ما يملك من عقار ومناجع وهاجر مع اعوانه واتباعه.

R. A. Nicholson; A Literary History of the Arabs. P. 16

لا ريب ان هذه القصة تدغم رأى هوكرث Hogarth في كتابه History of Arabia بان تهدم السد كان تدريجيا سنة بعد سنة وقرنا بعد قرن ولم يحدث ذلك فجأة كما يقول البعض فتناقصت مياهه وسبب ذلك نقصا بمساحة الارض التي كانت تزرع وتلجح وبالطبع اخذ السكان يرحلون من بلادهم زرافات ووحدا الى بلاد يعيشون فيها. ولو افترضنا سحة اقوال المؤرخين العرب بان تهدم السد كان فجأة بنتيجة سيل



قال عن غسان أنها قبيلة كانت تسكن الشواطئ الغربية من الجزيرة العربية أو ما يعرف الآن بتهامة (٣٥) لا نعرف تماماً تاريخ قدوم الغساسنة إلى سوريا ولكن الاغلب انهم لم يأتوها قبل اوائل القرن الرابع للميلاد بكثير (٣٦).

جاءت حديثاً بين عامي ٤٤٧ و٤٥٠ فلا يكون هنالك ثمة علاقة بين هجرة الغساسنة وهذه الحادثة لأنهم تركوا اليمن قبل تلك الكارثة بقرون .  
تنسب الاساطير بناءً سد مارب الى عبد شمس احد الابطال الذين برزوا في تاريخ اليمن القديم . وقد وصف السد احد رواد الادريين الذين زاروا انقاضه عام ١٨٤٣ بان طوله ميلان وعلوه ١٢٠ قدماً وسمكه ٣٠٠ ذراعاً وعمقه ٢٠ قامه (كل قامه ستة اقدام)

ويظهر ان تصدعه كان من جرائم سيلين جارفين على الاقل الاول حدث بين عامي ٤٤٧ و٤٥٠ والثاني بين عامي ٥٣٩ و٥٤٢ م .  
وقد جاء في النقوش التي اكتشفت على انقاضه ان ابرهة الحاكم الحبشي الثاني على اليمن رجمه واصلحه . وابرهة هذا توفي عام ٥٧٠ م في صنعاء بعدما قاد حملة فاشلة الى مكة وتعرف هذه السنة عند العرب بعام الفيل .

٣٥ - Sprenger; The Campaign of Aelius Gallus J.R.A.S. 1874 PP. 42 & 52

٣٦ - يقولون MacMacheal في كتابه History of the Arabs In Sudan Vol.I. P. 132 ان الغساسنة قطنوا مشارف الشام وبسطوا نفوذهم عليها قرابة عام ٣٧ م . ولكن يظهر ان ذلك مخالف للحقيقة لان الانباط كانوا هناك حتى عام ١٠٦ م . (انظر الحاشية ٣٤)

ذكر العرب ٣٢ ملكاً من ملوك غسان ولكن الرومان لم يعرفوا أكثر من  
- عشرة (٣٧) .

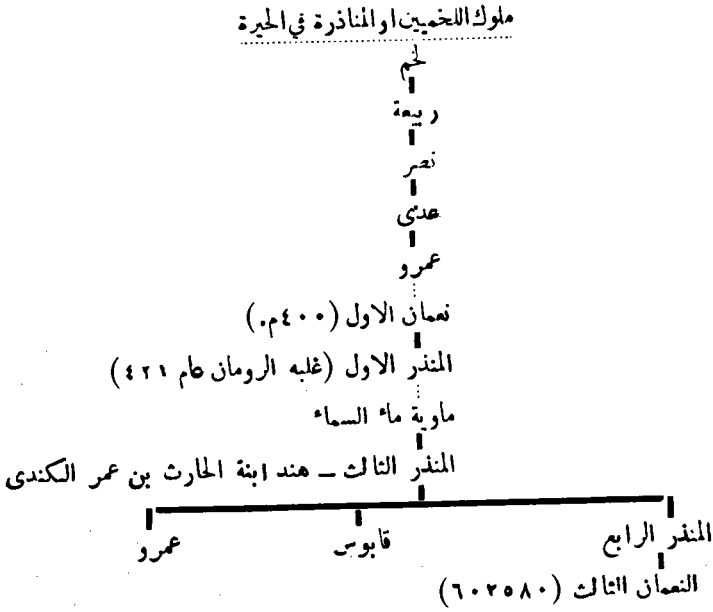
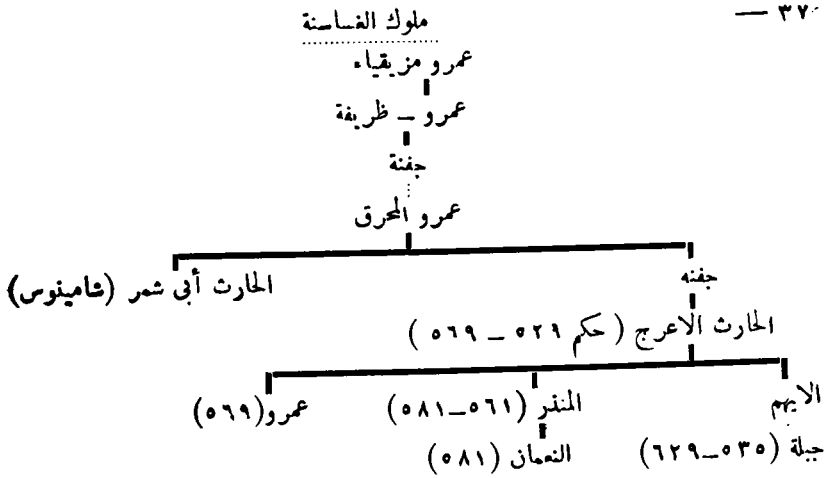

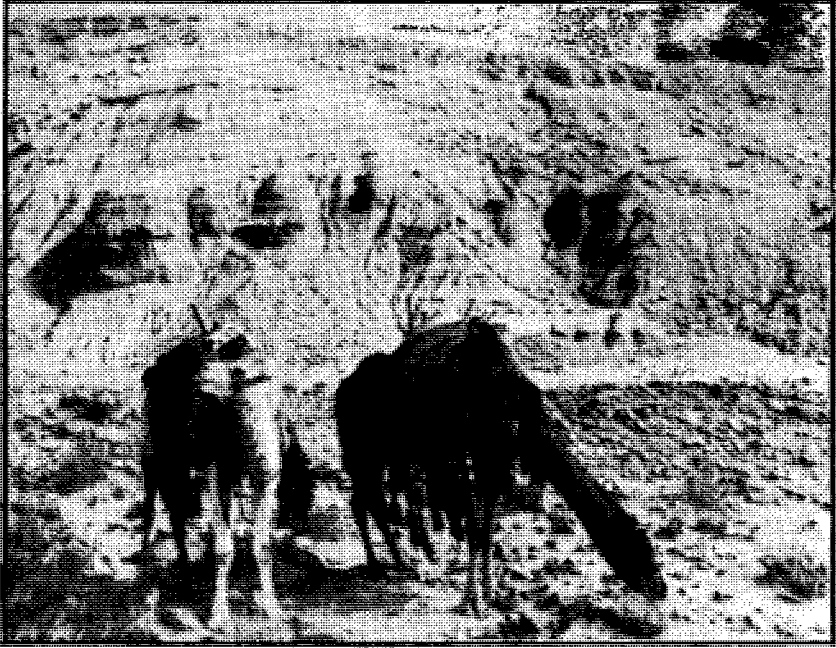

هجينان من هجين الجيش العربي



استثمر الرومان والفرس هؤلاء الاعراب في حروب كانوا يثيرونها بعضهم على بعض. وعدا تجنيد عدد وافر منهم فقد كلف الحرب بين الفريقين في بعض الاحايين يقتصر على القتال بين الفساسنة، حلفاء الروم، والمناذرة، حلفاء الفرس . ولكن في عهد الاميراطور فالينوس ( ٣٦٤ - ٣٧٨ ) ثار الفساسنة ، ولربما كان السبب في ثورتهم ما حل بهم من الولايات والمصائب بتلك الحروب (٣٨). وبعد هذا الشيء اليسير من أخبار الفساسنة التي وصلتنا ، نسع بتعيين الحارث بن جبلة عام ٥٢٩ م فيلاركا مكافأة له لدحره المنذر ملك اللخمين في الحيرة ولماضدته الرومان في قمع الثورة التي أشعلها السامريون في فلسطين. وبعد ذلك بسنة أو سنتين وحدث جميع العرب على حدود سوريا وحدود شرقي الاردن تحت أمرة الحارث وبهذه الصورة خلقت الامبراطورية الرومانية حاجزاً مئبماً من هؤلاء البدو على حدود ممتلكاتها ضد هجمات الفرس واتباعهم من ملوك الحيرة .

وفي عام ٥٤١ م انضم قسم كبير من رجال الحارث الى الجيوش التي حاربت في العراق تحت قيادة بيليساريوس الذي بمهارته وانتصاراته استرجع للرومان هيبته ومكاثهم في ذلك القطر .

وبدما استدعي بيليساريوس لقتال البرابرة في الغرب ظهر المنذر في الميدان مدفوعاً من قبل الفرس فانتصر عدة انتصارات اجتاح بها سوريا حتى وصل الى اسوار انطاكيا واخذ احد ابناء الحارث اسيراً وقدمه قرباناً للزى . مضى

٣٨— يقول وورخو العرب ان بحرك هذه الثورة هو الملكة ماوية فقد طلبت مقابل خدماتها للرومان ان ينصب موسى احد اعراب البادية الذي اشتهر بورعه وعرف بمجزاته انشقنا لشيرتها . وافق الرومان على ذلك واخذوا موسى الى الاسكندرية لانعام معاملة رسمه على يد لوسياس رئيس الكنيسة هناك . رفض موسى ان ينصبه لوسياس وصعد الى الجبال حيث تلقى مراسيم التنصيب من بعض الاساقفة المطرودين من كنائسهم والاجئين هناك. حدث ذلك حوالي عام ٣٧٦ م ومن هذا التاريخ اذا لم يكن قبل ابتداء المسيحية بالانتشار بين القبائل البدوية .

على هذا الحادث عشر سنوات قبل ان يتمكن الحارث من جمع فلوله لينتقم لولده..  
وفي عام ٥٥٤ م انقض على اللخمين في يوم حليلة قتل المنذر وتشتت  
جوعه (٣٩) .

بلغ الفساسة أوج مجدهم في عهد الحارث الذي كان من القوة بحيث كانت  
كلته تذهب تشريعاً يعمل به من شمالي سوريا إلى الجوف وربما إلى تيماء أيضاً.  
وينسب إلى هذا الملك بناء القسطل والزرقاء وقد يكون هو الذي بنا قصر المشتى  
وحمام الصرخ في البلقاء، وأذرح والجرباء ومعان القديمة التي هي الآن خرائب  
تعرف بالحمام (٤٠) . وقيد شيد بذكر الفساسة بعد موت الحارث الشاعر النابغة  
الذي ياتي حيث يقول :

ولا عيب فيهم غير أن سيوفهم      بهن فلول من قراع الكتائب  
يزعم بعض الثقات ان عمرو خلف والده فاذا كان ذلك صحيحاً فيكون مدة  
حكمه قصيرة لانه في عام ٥٧٢ م تغلب المنذر بن الحارث ملك غسان على الملك  
اللخمي قابوس بن هند في واقعة تعرف يوم عين أباغ او يوم ذات الخيار (٤١).  
توفي الامبراطور جستينان عام ٥٦٥ وخلفه جستين الثاني الذي لم يثق أبداً  
بجلفائه العرب . وكانت النتيجة ان رفض تزويد الحارث بالمال ليتمكن من حصد  
ثمار انتصاره على خصومه وابتدأ النزاع بينهما . فدبرت مؤامرة لاغتيال الملك  
الغساني ولكنها فشلت فثار الفساسة وظلوا منشقين عن الامبراطورية إلى ان

٣٩— كانت حليلة ابنة الحارث وقد حبكت القصة التالية حول اسمها - جرد المنذر في تلك  
الواقعة جيشاً بعد بئمة مقاتل مع ان رجال الحارث لم يتجاوز عددهم المئة بينهم الشاعر  
ليد فلم يكن امامه للخلاص الا ان يعمد الى الخيلة . ولهذا ارسل رجاله ليفاوضوا  
المنذر بأمر الصالح وما ان وصلوا الى خيام المنذر حتى طوقوها وقتلوا المنذر وعبيده  
ثم أعلموا السيف بالجيش اللخمي الى ان اضطروه الى الفرار . ويقال ان حليلة كانت  
في تلك المعركة ترش الطيب على رجال أبيها وتلبسهم البيض والبرقع . وفي امثالهم  
« ما يوم حليلة بسر » يقرّبونه للامر الذي لا يحتاج الى دليل .

٤٠— جرجي زيدان تاريخ العرب قبل الاسلام (١٩٠٧) ص ١٩٥

٤١— سميت على اسم النبع الذي جرت الواقعة بجواره .

اغار الفرس على الامبراطورية الرومانية . عند ذلك لم ير الامبراطور مناصاً من  
خطب ود العرب ثانية، وما أن اعتلى العرش الامبراطور طيبيريوس عام ٥٧٨ م  
حتى صارت العلاقات الودية بين الفساسنة والروم على ما كانت عليه في السابق .  
وفي عام ٥٨٠ م ذهب المنذر مع ابنه إلى القسطنطينية حيث توج ملكاً على العرب .  
لم يدم هذا الصلح طويلاً إذ أن المنذر غزا المناذرة في الخيرة وأبى الهجوم  
على الفرس الامر الذي أثار الشك في الامبراطور الروماني وجعله يظن أن بين  
غسان والفرس إتفاقاً سرياً، ولانه كان عاجزاً عن مقاومة ملك غسان ومناواته  
عمد إلى الخيانة والخذعة . فاعوز إلى القائد السوري ماغنوس أن يدعو المنذر  
لحفلة إفتتاح كنيسة حوارين . وعند وصوله قبض عليه وسجنه، ومنذ ذلك الحين  
أوقفت الاعانة المالية التي كان الروم يدفعونها للعرب .

وقد حاول النعمان بن المنذر الاتقضاض ولكن الروم أمروا قائدهم ماغنوس  
ان يقبض عليه ويحمله إلى القسطنطينية (٤٢) . وبعد ذلك تفرقت القبائل العربية  
في المملكة الفسانية واتخبت كل واحدة منها رئيسها .

أعاد هرقل تأسيس المملكة الفسانية عام ٦٢٩ م بعد انتصاراته على الفرس  
ونصب جبلة بن الايهم ملكاً عليها (٤٣) . وفي هذه الآونة كانت جيوش  
المسلمين تضغط على ممتلكاته من الجنوب ولم يكن لديه من الوقت إلا قليل ليعيد  
النظام إلى البلاد، مع انه جعل مركز عمله بصرى اسكي شام وارسل عاملاً  
إلى الجوف .

— ٤٢ — O'Leary: Arabia before Mohammed.

٤٣ — يقال ان جبلة هذا ادرك الاسلام واسلم ولكنه ارتد الى النصرانية وهرب الى بلاد  
الروم وطاش فيها حتى مات.

## الفصل الخامس

### شرفى الاردن فى أوامر المصر الرومانى

القصد من هذا الفصل هو البحث فى احوال شرفى الاردن فى اوآخر  
الاحتلال الرومانى وقبيل الفتح الاسلامى .

الطرق التجارية شرفى الاردن، كمنقطة متوسطة بين الشرق والغرب، يشقها كثير من الطرق  
التجارية المهمة . فقد كانت فى الازمنة التى ما قبل التاريخ ممراً للأقوام التى  
كانت تنتقل من بلاد إلى بلاد ومن مكان إلى آخر . وفى أيام المصريين والبابليين  
كان هنالك علائق تجارية بينها وبين مصر وبابل . فان فراعنة مصر الأول  
ادركوا فوائد التجارة فشجعوها واخذوا بترقيتها وترويجها داخلياً وخارجياً،  
ايام السلم طبعاً . وكان للأقوام السامية قصب السبق فى تحسين وسائل النقل  
وترقيتها، فالفنيقيون اختصوا فى تسخير البحار، والانباط اختصوا فى البوادي  
والقفار . وخلال القرون التى أعقبت الاشوريين إلى عهد أغسطس كان  
الانباط يزدادون قوة وثراء . فبسطوا نفوذهم على كثير من البلاد واتصلوا  
بتجارنتهم مع الامم التجارية العظيمة فى ذلك الوقت . ويظهر ان الانباط لم  
يدرسوا الملاحة فى البحر الاحمر ولم يمارسوها مع ان مياهه كانت مرتعاً  
لقرصانهم فى عهد الامبراطور أغسطس .

وفى أيام المصريين القدماء كان هنالك تجارة لا بأس بها فى البلع والبهارات  
التى كانت تصدر من جنوبي الجزيرة بالبر والبحر . ولما قدم الرومان يبدخهم  
ووراثهم راجت تجارته مع جنوبي الجزيرة وتقدمت تقدماً محسوساً ، فالبضائع  
الهندية كانت تنقل بجرماً الى ميناء يودامون « عدن » ومنها تحمل براً



إلى الشمال مارة في تيماء ومدائن صالح حيث تكثر الآثار النبطية (١) .  
 كان بين مدائن صالح وبطرا طريقان : الاول يمر من تبوك وجبال حسماء قاطعة  
 جبل زم حيث اكتشف كثير من الهياكل والنقوش النبطية . والآخرى تسير  
 محاذية لساحل خليج العقبة إلى ايلة «العقبة» (٢) ، ومن ايلة كانت تشعب الطريق  
 إلى شعبتين الواحدة تحترق وادي عربة مارة بفرندل حيث توجد الآثار النبطية  
 بوفرة إلى بطرا والآخرى تحترق وادي إثم وتمتد إلى سهول الكويره فتصل  
 بالطريق التي كانت تربط رم ببطرا مارة بالبلدة النبطية الحميمة (٣) .  
 ومن بطرا كانت الطريق تمتد إلى غزة او إلى ابي ميناء على البحر المتوسط  
 إلى مصر مارة بوادي عربة ووادي الفينان وخربة النحاس وعين حزب وخلصه .  
 ( يوجد فيها كلها آثار نبطية ) .

C. Daugty; Arabia 1921

- ١- اكتشف كثير من الآثار النبطية على الساحل . وتقول العربان المهاجرة انه يوجد كثير من  
 الحرائب في جبال حسماء التي هي الان خارج حدود الامارة . ففي مكان يدعى الان  
 معائن شبيب (يبعد عن العقبة من الجنوب ٢٠ ميلا) يوجد رموس نبطية تشبه ما يشاهد  
 الان في بطرا . وفي مكان آخر يقع على بعد ٥٠ ميلا من جنوبي تبوك بناء خرب  
 يعرف بالروفا يحقوي على نقوش نبطية ويونانية ترجع بعدها الى القرن الثاني للميلاد  
 (انظر Musil; Northern Hijaz 1926)
- ٢- لم يكتشف آثار نبطية في المدوره مع ان الطريق اليها من تبوك سهلة جدا ويظهر أنها  
 اهملت بسبب تعدي القبائل البدوية في الشرق على القوافل وسلبها .  
 يمكن ان يكون السور القديم الذي يجتاز وادي اثم وينتهي في وادي عربة خط دفاع  
 للانباط او حاجزا جركيا مركزه على الماء في الطرف الجنوبي . يروي العربان عن  
 هذا السور ان احد المسيحيين ويدعى «حديد» احتل وادي اثم والاراضي التي تقع  
 شرقيه ولما كان يخاف عرب وادي العربة الذين كانوا اخصاما له في هذا السور لصدهم هجماتهم .  
 وكان لحديد جواد اشهر بين خيول زمانه نزل به يوما على اعدائه في وادي اثم وبهدمها  
 بطش بهم وسلبهم تسلق السور وقفز حصانه وراه وبهذه الصورة سلما . ولكن بعد  
 ذلك قبض الامير دياب بن غنم من بني هلال على حديد وقتله .
- ٣- لا تزال الطريق الرومانية في جنوبي وادي موسى هي الحد الفاصل بين فلاحى العاشمة  
 والخبوطات ويمكن ان يكون ذلك من بقايا الحكم الروماني عندما كان لا يسمح للبدوي  
 ان يمتلك اراضي غربى الطريق الرومانية .

أما الطريق الأخرى فقد كانت تتجه شمالاً من شرقي الشوبك والطفيلة، فتمر بالقرب من ضانا والبصرة ثم تتصل بفرع لدرج مؤابية قديمة قرب الكرك ومن ثم تقطع غور المزرعة واللسان إلى القدس أو أنها تقطع غور الصافي، حيث يوجد علائم لاحتلال الانباط لهذه الأماكن، إلى الخليل أو بئر السبع . ومن الكرك كانت الطريق الرئيسية تمر على أم رصاص ومادبا حيث اكتشف آثار نبطية أيضاً .

وكان بين بطرا وتدمر طريق قوافل معبدة تمر من معان والجفر وباير والازرق إلى قصر البرقع ولكن لا نعلم إلى أي درجة كانت تستعمل هذه الطريق في تلك الأزمنة (٤).

ومن الثابت ان الطريق في الصحراء الشرقية كانت معروفة عند القدماء فقد استعملها الاشوريون والبابليون في زحفهم غرباً . وسار قبيل الفارسي وبطليموس سوتر «٣٢٢-٢٨٣» من غزة إلى بطرا (٥)، ومنها إما بطريق الجوف او تدمر إلى العراق (٦) .

انتج ثراء الرومان وانفاسهم في الملذات والتنعم بالعيش ازدياد طلبهم الكماليات التي كانت ترد من الهند والشرق الأقصى فراجت البضائع الشرقية في الاسواق المصرية وتهاقت الناس على شرائها حتى ان بليمنوس قدر قيمتها حوالي عام ٨٠ م ب ١٠٠٨٧٠٥٠٠ جنيهاً سنوياً (٧) وبالطبع سببت اختلالاً في التوازن التجاري بين البلدين فكان ذلك من عوامل تدهور اقتصاديات

٤- Musil; Arabia Deserta 1927 P. 515

٥- Musil; Arabia Deserta 1927 P. 515

٦- لا بد من وجود اسباب لهجر الطريق القديمة بين فلسطين وسوريا وتدمر مع انها اسهل بكثير من الطريق الجنوبية التي اقتصر عليها .

٧- E. H. Warrington; The Commerce Between the Roman Empire and India 1928 P. 274

### الامبراطورية الرومانية.

كان الانباط محتكري النقل على القوافل من الجنوب والشرق في النصف الاول من القرن الاول للميلاد ، ليس فقط لعدم وجود منافس لهم بل لان الطريق البحرية كانت قلما تستعمل في ذلك الحين لجهلهم فعل الرياح الموسمية . فكانت الرحلة في البحر بطيئة ومخطرة جداً إلى ان اكتشف هبالوس حوالي عام ٤٥ م. سر هذه الرياح في تسيير السفن .

كانت يودامون ( عدن ) فرضة عظيمة على الساحل الجنوبي لجزيرة العرب ولوس كوم التي تقع شمالي ينبع ميناء للسفن التي كانت تسيير في البحر الاحمر . فالبضائع المشحونة من الشرق كانت تأتي هذين المرفأين ومنها تحمل الى البلاد التي تستهلكها مارة اولاً بيطرا . وكان على الخليج الفارسي مرفأين يخرج منهما طريقتان مهمتان تتجهان غرباً بمجآازتين للبادية : الواحدة بين فرضة « جرها » والجوف وبطرا مارة في ثولبا ( لعلها الحائل الحديثة ) او مارة بتيماء وتبوك ثم العقبة ، والاخري بين شاراكس ( محاصرة ) وبطرا رأساً ( ٨ ) .

لا بد من وجود طريق قوافل مهمة في القديم بين الجوف ووادي السرحان والازرق إذ أن خزان المياه الذي بين العمري وكاف يدل على انه بني لتزويد القوافل والمسافرين بالمياه النادرة الوجود في تلك الاماكن الصحراوية .

من المحتمل ان الحصن الذي ترى بقاياها بجوار (الصننيرات) والذي اكتشف حديثاً من الجو هو من عمل الرومان بنوه لحماية القوافل التي كانت تحمل البضائع الهندية والشرقية الى سوريا . ويوجد الآن بقايا طريق مرصوفة متجهة من الازرق شرقاً لمسافة بضعة اميال ولم يكتشف اكثر من ذلك حتى الآن ، ولعلها الطريق التي ذكرها المؤرخ جيبون Gibbon في كتابه انحلال الدولة الرومانية

وسقوطها والتي كما يروى كانت تمتد من حوران الى بابل طولها مسافة مرحلة :  
عشرة ايام .

إن جشع الانباط وكثرة تكاليف النقل على هذه الطرق حدا بالرومان ان يفتشوا عن وسائل اخرى لحمل البضائع الهندية ولعل اغسطس كان اول من وضع ٢٥ بالمائة رسوم توريد على البضائع التي كانت تنزل في مرفأ لوس كوم ورسوماً اخرى على البضائع التي كانت تنزل في غزة قاصداً في ذلك تحويل التجارة الى مصر فأثر ذلك على بطرا كل التأثير وسقطت اهميتها التجارية تدريجياً خصوصاً بعد اكتشاف هبالوس للرياح الموسمية واستيفاء رسوم باهظة على البضائع التي كانت تمر بمملكة الانباط وقيام دولة تدمر التي بفضل موقعها على الطريق الشمالية القصيرة والامينة جذبت معظم التجارة الهندية اليها . وفي عام ٢٧٣ م دمرت تدمر فانتعشت بطرا ثانية ( ٩ ) ولكن لم تلبث ان تدهورت بعد انحلال الامبراطورية الرومانية وسقوطها ( ١٠ ) .

لقد اعقب سقوط المملكة النبطية وقيام الولاية العربية عام ١٠٦ م . عوضاً عنها افتتاح الطريق بين بصرى والعقبة ولا يزال كثير من الاماكن والمحلات الوارد ذكرها في مخططات بونتجر عن هذه الطريق موجوداً وفي الامكان تمييزها .

الطريق  
الرومانية

٩- Mommsen; The Provinces of the Roman Empire vol. ii P.3  
١٠- من المحتمل ان الاحجار العديدة المنقوش عليها بعض الكتابات بالخط المسند الموجودة في البادية الشرقية ترجع الى هذا العصر . فالكتبة والمحاسبون الذين كانوا يرافقون القوافل كانوا يشتغلون انفسهم لتضييع ساعات الانتظار عندما يحطون رحالهم في احدى البقاع في البادية للاستراحة في كتابة اسمائهم ورسم حيواناتهم على الاحجار .  
منذ بضع سنوات كنت ذاهبا على الابل من العقبة الى جبل رم فجلست لاستريح عند منتصف النهار في بقعة يجحمها الظل فوق نظري على صخرة كانت ورائي عليها نقوش وكتابات قديمة وهكذا بالتصادف اتقينا نفس المكان الذي كانت تستريح فيه القوافل منذ مدة تزيد على الالف سنة لكن مع الاسف لا يعنى المسافر الآن في تلك الجهات فيدون وصف الرحلة على احد الاحجار . وقد اجبرتني الظروف على الرحيل لان طائفة كانت في انتظارى في رم لتقاني الى معان .

كانت بصتريس (بصرى اسكي شام) متصلة بشرقى الاردن بطريقين احدهما قديمة العهد تمر من ادرعى (درعا) وكابولياس (بيت رأس) وجدرا (ام قيس) إلى طبريه، والاخرى؛ وهي الطريق الرومانية، تتجه جنوباً إلى شانتيا (المفرق ؟) وحتيتا (خربة السمرا) ومنها إلى خربة خو بجوار الزرقاء الحديثة. لا تبين خرائط بوتنجر طريقاً تصل خربه خو بفيلادلفيا (عمان) ولكن من الجلي ان الطريق كانت ممتدة على طول وادي الزرقاء لغاية الحصن الخرب في الرصيفا الحديثة ثم تشق أعالي الجبال من الجهة الشرقية للوادي كما يدل على ذلك ما وجد من انصاب (احد المسافات) رومانية في منتصف الطريق بين الرصيفة والمطار البريطاني في ماركا .

وكان هنالك طريق بين فيلادلفيا والقدس تتبع عين الطريق الحديثة ابي مخترقة وادي الاردن (١١). وكان هنالك ايضاً طريق اخرى تمر عن الاماكن التالية — راب اباتورا (الزبه بجوار الكرك)، ثورما (ذات رأس)، هقلا (نجل بجوار الشوبك)، بتريس (بطرا)، وزادا كنا (الصدقه)، وحواره التي ليس من المستبعد ان تكون الكويرة الحديثة مع ان البعض يظنها الجميمة وهذا ليس صواباً لان الجميمة هي بسيديو. ثم تمر الطريق بأيلة (العقبة) ومنها تتفرع إلى فرعين الاول يقطع سيناء والاخر يتجه شمالاً إلى رفا (رفح) ماراً بالديانام (غاديان ؟). ولا يوجد معالم لطريق ساحلية من العقبة إلى الجنوب مع ان اغلب ان الانباط عبدوا هكذا طريقاً ولعل الرومان اهملوا بسبب خطر غارة القبائل البدوية النازلة في اعالي الجبال ولم يزل هذا الخطر باقياً حتى الآن إذ قلما تستعمل الطريق المحاذية للساحل الشرقي من خليج العقبة .

يستنتج مما تقدم من الوصف ان قسماً عظيماً من الطريق الرومانية عبدت

١١- في عام ١٩٢٣ وجد نصب روماني على جانب الطريق بين الصلت والشونه ولكن مع الاسف كسره العمال بينما كانوا يصلحون الطريق.

على اتقاض الطريق النبطية القديمة كما ان خط السكة الحجازية الحديثة يتبع في اغلب الاماكن اتجاه طريق الحج القديمة .

لم تستعمل الانباط المركبات كوسيلة للنقل ولهذا لم تكن طرقهم معبدة ومرصوفة وما ان اتى الرومان حتى رصفوا هذه الطرقات وجعلوها دائمة بدلا من موقفة . ومما لا ريب فيه ان المهندسين الذين رسموا مخططاتها ووقفوا على تعبيدها كانوا على جانب عظيم من المهارة لان اقساماً منها لا تزال باقية حتى الآن وبعض قناطرها واقفة مستعملة . كان فرش الطريق من الحصى الرمي والشمشو والرصفة من الاحجار المربعة المستوية، والطريق ذاتها مستوية ومستقيمة بفضل طبوغرافية الارض التي كانت تمر بها . وكان على الجانبين حواجر من احجار ضخمة يبعد بعضها عن بعض اثني عشر قدماً . وعلى طول الطريق ايضاً كان يوجد محطات للحراس والمراقبين ومرابط للخيل . فكان بالامكان السفر على هذه الطرقات مسافة مائة ميل احياناً في مدة اربع وعشرين ساعة (١٢).

شرع في فتح الطريق في عهد تراجان وانتهى العمل بها في عهد هادريان الذي زارها خلال عام ١٢٩ م . وفي هذه الرحلة زار الولاية العربية فحسن ادارتها ونظم مراكزها الحربية . ومن المحتمل انه زار بطرا ايضاً لانها اتخذت فيما بعد لقب « هادريان » ومنها ذهب الى مصر عن طريق عبده والعريش (١٣) خطوط الدفاع كان الهم الوحيد للرومان حماية الحدود وصيانتها من التعدي الخارجي وهذا ما برعوا به فلنطاق الخارجية كان يحميها القبائل البدوية نظير اعانة مالية يدفعها الامبراطور لها سنوياً . بينما المناطق الداخلية كان يدافع عنها جيشان : الجيش الثالث الذي كان مركزه بصرى ، والجيش الرابع الذي كان معسكراً في اللجون واذرح . وبالإضافة الى هذين الجيشين كان هنالك قطع من الجند التي كانت تجند من اهل

البلاد نفسها . وقد اختبر قواد الرومان براعة العرب في ركوب الخيل والرمية فجنّدوا منهم العدد الكثير وارسلوهم للخدمة في شتى الاصقاع . وبهذه الطريقة قلع البدوى عن كسب قوته بطريق الغزو والسلب والنهب فأستتب الامن وتخلصت بعض القرى من دفع الاتاوه ( الخاوه ) التي كانت تدفعها لبعض القبائل .

اصبحت البلاد بعد الفتح الروماني في رخاء ويسر فازدادت مساحة الاراضي القلاع والحصون الزراعية الامر الذي سبب بناء حصون وقلاع اخرى لحفظ الامن . ففي اوائل حكم كاراكولا المسمى ماركوس اوريليوس انطونيوس ( ١٩٨ - ٢١٧ ) شيدت قلعة الخلابات ( ١٤ ) وقلاع اخرى بعد ذلك . ومن الممكن ان المسكر الكبير « الدعجانية » بني قبل عهد ديوقليتيان ( ١٥ ) ليكون عوضاً عن معسكر اللجون الذي لا يزال حتى الآن مكاناً ايسر بالصحي ، وعدا عن ذلك فقد وجد الامبراطور ديوقليتيان من المناسب اعادة حصن الانباط القديم « بشائر » الذي كان بالامكان الاستغناء عنه لو بقي اللجون معسكراً للجيش لان الكركك تكون

١٤ — وجد الكروب كابتن ريز Rees, V.C.A.D.C. etc. من قوة الطيران الملكية حجراً اثرياً في الخلابات يبين تاريخ هذه القلعة من عهد كاراكولا . وقد نقله الى نادي ضباط الفرقة الرابعة عشرة في مطار عمان ( Squadron 14 R.A.F. ) . يلقب كاراكولا على هذا الحجر ببريتانيكوس Britannicus مع أن السبب في اتخاذ هذا اللقب ليس معلوماً . جاء على الحجر ما يلي :

« لسلامة سلطاننا السيد والامبراطور اغسطوس ماركوس اوريليوس انطونيوس الصالح السيد ، العربي ، الاديابي ، البارثي ، البريطاني . شيد هذه القلعة الجديدة جنود الفيلق السادس من الاسبانيين . الاول من التراقيين ( تراشيا Thracia ) والخامس من الافريقيين . الثالث الملقب « سفريان التراقيين » تحت فرنوس جوليانوس Phurnus Julianus مندوب الامبراطور ونايه . »

١٥ — G. Bell; The Palace and Mosque of Ukhaider 1914 P. 103 من الصعب ان نهم لماذا لم يكن معسكر افروح كافياً للدفاع عن هذه المنطقة خصوصاً وان المياه متوفرة فيه . والمياه في الدعجانية معدومة والارجاج انهم كانوا يجلبونها باقية من النجل بجوار الشوبك . وبعض البدو الآن يذكرون أن المياه كانت تجري من النجل الي « عزه » .

محمية به أيضاً . ومما لا ريب فيه ان الكرك كانت بلدة رومانية ولو لم يوضع بها  
حامية من الجيش ( ١٦ ) .

يظهر ان الموجب كان حاشداً بالقوى في نهاية القرن الرابع لان الفيلق  
الثالث المسى Arabia Felix كان حاطاً في كاستريس ارنونينسياس Arnonensibus  
( ليس معلوماً الآن ) والفيلق الثالث البين Alpine كان معسكراً بجوار ارنون  
( الموجب ) ومن الممكن ان احد هذين الفيلقين كان في الحصن الروماني في  
قر وادي الموجب الذي يعرف الان « بمحطة الحاج » . يحتوي هذا الحصن على  
فندق واسطبل الامر الذي يجعلنا نعتقد انه كان محطة مهمة على الطريق الرومانية  
خصوصاً وان مياهه كانت تأتيه بقتال من وادي اللجون . والارجح ان الحصن  
الذي بقاياها الآن على ضفة الموجب الجنوبية اقدم من العصر الروماني ( ١٧ ) .

يقول احد الثقات ان قلعة القسطل بنيت بين عام ٤٠٠ و ٥٠٠ بعد الميلاد

( ١٨ ) . ومن الصعب جداً ان نفهم لماذا لم تشيد هذه القلعة في زيزياء مع انه  
كان بها حامية من فرسان دلماشيا Dalmatian ( ١٩ ) وخزان مياه كبير . وعدا  
ذلك فقد كانت زيزياء من المدن العظيمة ايام الرومان وكثير من ابنتها ظل قائماً حتى  
عام ١٨٣٤ عندما آتى ابراهيم باشا وهدمها . ويقول مورخو العرب ان باني  
القسطل هو الملك الفسائي الحارث بن جبلة ( ٥٣١ - ٥٧١ ) وهذا يعلل مركزها

Tristram: The Land of Moab 1873 P. 82 — ١٦

وجد في هذا الموضع قطع نقود ترجع بتاريخها من عهد هادريان الى عهد الامبراطور  
البيزنطي موريس .

Palestine Exploration Fund Quarterly Statement 1904 P. 376 — ١٧

بنيت محطة الحاج من احجار بغير انتظام ويتبين من بقايا هذا الحصن انه كان معداً  
للاستراحة اكثر منه معسكراً للجندية .

G. Bell; The Palace and Mosque of Ukhaider 1914 P. 103 — ١٨

Tristram: The Land of Moab 1873 P. 186 — ١٩





ام رصاص



لان الملك العربي يفضل طبعاً « حصن الخان » الذي يبعد عن المدينة الرومانية زيزياء وحاميتها . ومن الممكن ان الحامية الرومانية سميت من الصبئية Asabaia حوالي هذا التاريخ (٢٠).

وكان يوجد في خان الزيب وام رصاص قلاع بنيت بعد هذا التاريخ بقصد جعلها محطة للجند والقوافل ( ٢١ ).

كانت فيلادلفيا ( عمان ) حصناً ذا اهمية منذ الاعصر الغابرة وقد ادرك الرومان قيمتها كقطعة دفاع عن المنطقة التي تعرف الآن بالبقاء فاعادوا بناء قلعتها . وعدا هذه القلاع الكبيرة كان هنالك عدد من القلاع الصغيرة تحتوي على عدد عظيم من الجند وقلاع اخرى بنيت على جانبي الطريق لحماية القوافل والمسافرين ولا يزال قسم صغير منها باقياً حتى الآن كعين الباشا الواقعة شمالي صويلح والكويرة في معان .

وكما نوهنا آنفاً كان البدو المواليين لروما يسكنون في البادية الشرقية حتى الحدود الفارسية (٢٢) . وعدا عن قلعتي « قصر البرقع » والازرق لم يكن هنالك قلاع على حدود البادية . كانت قلعة الازرق موجودة حوالي عام ٣٠٠ بعد الميلاد كما يتبين ذلك من الكتابات المكتشفة فيها التي تكرر البناء إلى الامبراطورين ديوقليتيان وماكسميان (٢٣) . والارجح ان الامبراطور جوفيان رممها او مرهبها لان اسمه ورد في الكتابات والنقوش التي اكتشفت

٢٠ — لعل الزياره التي بجوار القسطل هي الصبئية التي ذكرها الرومان والتي كانت محطة

للفيلق التراقي الأول The First Thracian Cohort وكانت المامية في قاستياوم  
Castilium أي القاعة فحرفت بعد ذلك إلى القسطل . ( انظر Tristram :  
The Land of Moab 1873 P. 225

G. Bell: The Palace and Mosque of Ukhaider P. 106 — ٢١

Musil: Palmyrena (1928) P. 248 — ٢٢

G. Bell: The Palace and Mosque of Ukhaider (1914 P. 56 — ٢٣

فيها (٢٤) وقد كانت تستعمل غالباً لتأمين المياه للقوافل التي كانت تأتي من الشرق إلى بصرى أو صلخد أو تذهب إليه من هاتين المدينتين أكثر من استعمالها قلعة حربية . أما القلعة التي لم تزل آثارها واقفة حتى اليوم فهي من بناء الاعصر المتقدمة .

بالطبع لم تكن مساحة المناطق الخارجية (الصحراوية) ثابتة بل كانت تتوقف على قوة أمير القبائل أو شيخها وضعفها من كان ينزل فيها . نحو إلى عام ٤٧٣ م . امتدت الحدود جنوباً إلى جوار المدينة المنورة وبعد ذلك بقرن وصلت خيبر وحائل والعلا على يد الفساسة الذين كانوا حينذاك في أوج عظمتهم . ويقال ان نفوذ الرومان وصل إلى مكة فقد روى الزبير بن بكار أن الامبراطور البيزنطي عين عثمان الحويرث ملكاً على مكة (٢٥) .

تأثير الشرق على روما  
أول شيء نفذ إلى روما من المدينة الشرقية كان هندسة البناء فقد استخدم الامبراطور ترجان عدداً وافراً من المهندسين الشرقيين للبناء في روما (٢٦)، والذي بنى الجسر الهائل على نهر الدانوب وخطط ميدان Forum ترجان في روما مع هياكلها وأعمدتها ومكتبتها هو المهندس السوري الدمشقي الاصل ابولودوراس Apollodorus .

لا يوجد بناء يتجسم فيه الطرز الشرقي أكثر من القلاع والحصون التي بنيت على حدود شرقي الاردن بعد أن مرزمن على احتلال الرومان لهذه البلاد . فالتطور الذي حدث بهندسة البناء وطرزه من روماني صرف إلى شرقي بكل معنى الكلمة يشاهد جلياً في الفرق بين قلعة اذرح التي بنيت حوالي عام ١٠٦ م

٢٤— شاهد المؤلف هذه الكتابات والنقوش عام ١٩٣١

Musil; The Northern Hijaz P, 259. —٢٥

Bouchier; Syria as a Roman Province P, 176. —٢٦

G, Bell: The Palace and Mosque of Ukhaider (1914) —٢٧

وقلعة القسطل التي لا يرى الانسان في شكلها أو هندستها عنصراً رومانياً ابداً (٢٧) .

لم تتأثر روما بديانات الشرق الا قليلا ولكن لما اخذت الديانة المسيحية بالانتشار والذبوع اعتمقتها الرومان واصبحت الدين الرسمي للامبراطورية . وما نشاهده من المقامات والهياكل العديدة المنتشرة في جميع الولايات الرومانية ما شيد هاهنا غير تجار او جند شرقيين .

اللغة

قديماً كان الانباط وسكان شرقي الاردن يتكلمون الآرامية . وقبل عام ٩٠٠ ق . م ، بكثير ذاعت هذه اللغة في سوريا ذيوماً هائلًا فحلت محل اللغة المؤابية والعبرانية (٢٩)، وقد وصلت تيماء ايضاً بدليل الكتابات والنقوش على الاحجار المكتشفة هناك .

كانت مدن الديكابوليس تتكلم اليونانية وما جاورها تتكلم الآرامية التي دخلها عنصر يوناني من جراء هذا التماس وليس بمستبعد ان تكون اللغات قد اختلطتا معاً بمرور الزمن وتعاقب الايام (٣٠) .

وبعد الفتح الاسلامي اندثرت كل هذه اللغات واصبحت العربية هي اللغة الوحيدة في شرقي الاردن .

الدين

كان في شرقي الاردن قبل المسيح ديارتان رئيسيتان وثالثة ثانوية وهي اليهودية التي كان يدين بها اناس قلائل من سكان ييريا في عهد هيرودس . الاولى من هاتين الديانتين يونانية الاصل كل آلهتها يونانية الا عشتروت فانها سامية

٢٨ — اكتشف في بريطانيا العظمى كثير من المقامات الشرقية ففي كارليون Caerleon هيكمل لجوبيتر دوليشينوس Jupiter Dolichenus وآخر في كوربرج Corbridge لعشتروت وملكارث وثالث في مجني Magnea من اعمال نورثامبرلاند Northumberland للالهة السورية وجوبيتر هليوبوليس Jupiter Heliopolis  
— ٢٩ Peake: Commentary on the Bible P. 36  
٣٠ — G. Adam Smith: Historical Geography of the Holy Land P.508

ومنتشرة فقط في الديكابوليس . وكل مدينة من مدن هذا الاتحاد كان لها ايضاً آلهتها الخاصة ، فبلا كان لها الآله بلاس ، و جدرا الآلهة بلاس وهراقليس وعشروت، والكابولياس ( بيت راس ) الآلهان زوس وعشروت، وآبلا هراقليس وعشروت، وجراسا أرتيمس، وفلادلفيا بلاس وهراقليس وكان يدعى الاخير « سعد فلادلفيا » ( ٣١ ) .

اما في جنوب شرقي الاردن وشرقه فقد كان الدين النبطي اكثر انتشاراً من غيره لشدة تأثير الانباط على تلك الاماكن . فقد اكتشف في حوران كثير من الهياكل النبطية تحمل اسماء وتماثيل آلهة نبطية ايضاً . بلسمين Baalsamin والدوزاره اودوزاريس ( Dusares ) وأثي Athi وأموس Amos وعلات Allat وققرة Vagrah وئيندرا تيس Theandrites، لا ريب ان هذا الآله مأخوذ من اليونان .

كان دوزاره إله الشمس وواهب السرور والخصب له منزلة كبرى وأهمية عظمى، حتى انه اقيم له نصابان في ايطاليا الواحد في روما والآخر في بوتولي وقد وصف لنا ابيغانونس احتفالاً اقيم في بطرا في احد ايام الشتاء المشمس على شرف الاله دوزاره واهم العذراء . ( ٣٢ ) .

كانت عبادة الاصنام هي المنتشرة في الجوف إلى أن أتى الاسلام وقضى عليها .

لا يعرف الا القليل عن انتشار الديانة المسيحية في شرقي الأردن قبل الديانة المسيحية في شرقي الأردن اضطهادات الامبراطور ديوقليتيان التي ابتدأت عام ٣٠٣ م . واتجت بتهديم جميع الكنائس والبيع النصرانية القديمة .

يعرف عن المسيح انه زار جدرا ( ام قيس ) وانه بشر برسالته في ييريا

G. Adam Smith: Historical Geography of the Holy Land P.605 — ٣١

G. Adam Smith: Historical Geography of the Holy Land P.628 — ٣٢

(٣٣) . وفي الغالب ان بطرس قدم هذه البلاد مبشراً وداعياً للدين الجديد .  
 وحوالي عام ٧٠ م . جاء فريق من المسيحيين الذين فروا من القدس ايام  
 حصارها الى بلا واقاموا فيها . فلا ريب اذن ان قسماً من سكان هذه البلدة كان  
 نصرانياً .

كان فيليب اول امبراطور مسيحي ارتقى العرش الروماني عام ٢٤٣ م .  
 ففي عهده اخذت شرق الازد ن تمتنع المسيحية تدريجياً بالرغم من ان الاضطهادات  
 التي اعتقت ذلك كانت تصدها التطور ولكن بعد ذلك بقليل اعتنق الامبراطور  
 قسطنطين النصرانية فتبع رعاياه مثاله وجهر الناس بمعتقدهم الجديدة فسادوا  
 الكنائس والاديرة والبيع التي لا تزال آثارها باقية في حبراص وعجلون ولم  
 يرحص والتي ترجع بتاريخها الى القرن الرابع والخامس للميلاد (٣٤) .

وحوالي عام ٤٠٠ م . كان هنالك مطران لبطرا وبعده ذلك بقليل تأسس  
 الكرسي الاسقفي في بصرى اسكي شام ويسان (٣٥) واخيراً تقرر بالاجماع  
 في المجلس الكنائسي الخامس الذي انتأم في عهد الامبراطور جستنيان (٥٣٤ م)  
 ان تكون القدس مركزاً للبطريركية (٣٦) .

ان انتشار الكنائس في شرقي الاردن ووفرة آثار الصوامع البيزنطية فيها  
 التي اكتشفت حديثاً في كوة على جبل الطيبق (٣٧) لتدل دلالة صريحة على  
 انتشار الديانة النصرانية بين السكان، من بدو وحضر، ورسوخ قدمها في هذا

٣٣ - انجيل مرقس الاصحاح الخامس والعدد العاشر

٣٤ - كان في عمان حتى عام ١٩٢٣ آثار كنيسة قديمة من ذات العصر الذي نحن بصدده  
 ٣٥ - Palestine Exploration Fund Quarterly Statement (1879) P.152

٣٦ - E.H. Palmer: The Desert of the Exodus 1871

٣٧ - اكتشف الزعيم كلوب بك قائد منطقة البادية آثار كوة في جبل الطيبق عام ١٩٣١

ودرسها المستر هورسفيلد مفتش الآثار في حكومة شرقي الاردن .

## القطر قبيل الفتح الاسلامي ( ٣٨ ) .

تأريخ الاحتلال  
الروماني  
يعتبر الاحتلال الروماني لشرقي الاردن فاتحة عهد يسر ورخاء فنشأت المدن والقرى خصوصاً في الشمال وعلى طول الطريق الرومانية حتى وادي الحسا. وكان لكل مدينة من المدن الكبرى حكومة محلية لها مجلس شيوخ ومجلس بلدي. وكانت مزينة بالمدارج والسواقي والهياكل والاعمدة الواقعة على جانبي الشوارع وما شابهها من مظاهر الغنى والعمران .

ابتدأ الانحطاط في بطرا قبيل الاحتلال الروماني لانها لم تعد المركز الوحيد لتوريد وتصدير البضائع الشرقية . ولما قدم الرومان واستولوا عليها وأسسوا الولاية العربية استرجعت هذه المدينة شيئاً من ماضي عزها وعظمتها كما صمته وكر كز تجاري عظيم ولكن كان ينقصها ابنة ورخاء ايامها الغابرة التي تعبر عنها آثارها الخالدة، كالنقزة والدير والمدرج، التي شيدت في أوج عظمتها قبيل الفتح الروماني أي بين عام ٥٠ ق. م . و ٥٠ ب . م .

نقل سفروس عاصمة الولاية العربية من بطرا إلى بصري (٣٩) . وفي عهد ديوقليتيان جزئت هذه الولاية إلى جزئين وجملت بطرا حاضرة للجزء الجنوبي. لكن ذلك لم يكن بالدواء الناجع لاسترجاع سابق عظمتها . والارجح انه لم يقم بها اي بناء جدير بالذكر بمد سفروس. وحدث كتابات اكتشفت في بطرا هي لمطران يوناني عاش حوالي عام ٤٤٧ م. لكن الرومان بقوا فيها إلى ما

٣٨ - الارجح ان البدو الذين لم يكونوا من رعايا الفساسة أو الذين كانوا يبيدين عن النفوذ والسيطرة الرومانية ظلوا يمدون الاصنام كما كانت الحالة في الجوف في اوائل الاسلام . ويقول سانت بورفيري Porphyry من أهل القرن الخامس ان سكان دومة كانوا يضحون لألهتهم بولد كل سنة . ولا ريب ان ما يعنيه الكاتب هي دومة الجندين لا دومة دمشق لقرب هذه من النفوذ الروماني فليس من المعقول أن الرومان يتأخرون في تقديم الضحايا البشرية للآلهة أو الاصنام بعد أن اعتنقوا الديانة المسيحية.



بعد هذا التاريخ بكثير (٤٠).

أخذت الزراعة التي هي بالحقيقة عماد البلاد الاقتصادي شكلاً جديداً بعد قدوم الرومان فقد تسربت الاراضي الزراعية من ايدي كبار الملاكين القليلين إلى صغار المزارعين، كثيري العدد (٤١) وبنتيجة ذلك إزدادت مساحة الاراضي الزراعية. وقد حلت المساكن الحجرية في المزارع محل بيوت الشعر التي كان يقنع بسكناها المزارع في الازمنة الغابرة واكبر دليل على ذلك ما نشاهده اليوم من « الخرب » العديدة في السهل الذي في شمال مادبا، إذ أن أكثرها مشيدة على اقباض أبنية قديمة. ثم أن المدينة الرومانية - اليونانية كانت أشدهمظهرًا في الشمال منه في الجنوب. فالتلال المسيجة بالحجارة واحراج الزيتون في « الكفارات » التي كان البيزنطيون يدعونها بفلسطين الصحية *Palestina Salutaris* وخرائب القرى امثال بيت راس وحبراص وآبل والقويلبه وكفر سحج، حيث لا تزال الخرائب التي في وسط القرية تدعى بالحصن، كلها تشهد بتحضر وتقدم السكان الذين كانوا يعيشون في ذلك القسم من شرقي الأردن.

وكلما توغل الانسان جنوباً قلت المدن والقرى الامر الذي يجعلنا نعتقد ان جوار مدن الديكابوليس كان اكبر دافع ومشجع على البناء وال عمران. وحتى اليوم ايضاً تلاحظ قلة القرى كلما توغل الانسان جنوباً، حتى ان الناس في بعض الاماكن كالتوبك ووادي موسى مثلاً يفضلون العيش في بيت الشعر عن السكنى في بيوت حجرية التي يستعملونها مخازن لحبوبهم او زرائب لحيواناتهم

٤٠ - يوجد في تشكيلات الكنيسة اليونانية مطران بالاسم فقط لبطرا . ويلقب مطران الارثوذكس لاسكرك ( متروبوليتان بطرا صاحب الشرف اكرخس فلسطين الثالثة والعربية الثانية ) . ويوجد ايضاً مطران بالاسم لكرباكو بوليس ( مادبا ) ويجعل مطران بيت لحم ايضاً القبرئيس مطرانة فيلادلفيا (نحمان) *Palestine Exploration*

Fund Quarterly Statement 1896 P. 330

Bouchier Syria as A Roman Province 1916 P.181

ما لم تكن العوارض الجوية لاتساعد على ذلك .  
 لاشك في ان الامن الذي نشره الرومان في مستعمراتهم وفتحهم الطرق  
 وتوريد البضائع المتنوعة وايجاد اسواق لها قد سببت توسعاً وتقدماً في التجارة  
 فنال العرب قسطاً وافراً منها وبرعوا في فن التجارة كالزراعة وانتشروا على  
 سواحل البحر المتوسط .



## الفصل السادس

### انفتح الإسلام

ولد محمد (صلم) في مكة في العشرين من آب عام ٧٠ م ، يتيم الأب (١)، وجرياً على العادات العربية في تلك الازمان ارسل الطفل ليرتي بين عربان بني سعد إلى أن بلغ الخامسة من عمره . ولما بلغ الثانية عشرة ذهب برحلة مع عمه الى بصرى فمر بطريقه في شرقي الاردن . وبعد ثلاث عشرة سنة من تلك الرحلة سافر مرة أخرى الى سوريا سالكا عين الطريق التي صارت فيما بعد طريق الحج الى البلاد المقدسة الاسلامية (٢) .

وكما نوهنا آنفاً كانت القبائل البدوية في قلب الجزيرة في حال تأخر وتفرقة، دأبها الغزو والغارة بعضها على بعض، تمبداً لاصنام وتقدم اليها الضحايا والقرابين. في هذا المحيط نهض النبي محمد عام ٦١٠ م . مبشراً بالدعوة الاسلامية كما اوحيت اليه على غار حراء . فسرعان ما التف حوله اعوان وأنصار ممن آمنوا بهذه الدعوة ولكن القسم الاعظم من كبار العرب وزعمائها استنكفوا عن اتباعه فعارضوه وأصابوه وأصحابه بانواع العذاب والجأوه الى الهجرة من مكة عام ٦٢٢ م . وفي العشرين من حزيران من نفس السنة امتطى النبي بعيره المسمى «القصوى» وسار الى المدينة مستصحباً خادمه وصديقه ابا بكر الصديق. فالتحذت

Muir: The Life of Mohammed 1878

١ — كانت القوافل التجارية تسير بكثرة في ايام الجاهلية بين سوريا والحجاز. وقد كانت أبو سفيان من اكبر تجار العرب وأحفظهم فني إحدى سفراته الى اطراف الشام اشترى ضيعة في البلقاء تدعى «قبش» وتعرف الآن «بقرن أو جورة الكبش» وتقع على الجانب الايمن من الطريق بين الصلت والقدس، قريبة جداً من جسر «وادي شميب»، نبت فيها شجرة بلوط محتاطها كثير من الاحجار البعثة . ثم صارت الى «ماوية وولده ثم حجزها العباسيون وصارت لبعض ولد امير المؤمنين المهدي ثم صارت الى قوم من الزياتين يعرفون «بيني نعيم» من أهل الكوفة (توح البلدان للبلاذري).

هذه الحادثة فيما بعد بداية للتاريخ الهجري (٣).

نزل النبي المدينة المنورة فاستقبله اهلها احسن استقبال وبوقت وجيز أخذ زعامتها وأصبح رجلها الأوحد . فصفا له الجو ان يفكر في نشر الدعوة الاسلامية في كافة الاصقاع . وأخذ يستنشق اخبار الولايات العربية التابعة للامبراطورية الرومانية ( ٤ ) من التجار الذين كانوا يقدمون الحجاز ليبيعوا فيه دقيق البلقاء وزيتها ( ٥ ) .

حملات النبي  
وغزواته

لم يكن المسلمون في بادئ امرهم من القوة بمكان ليقاتلوا الروم ولكن النبي لم يضع أية فرصة للتأهب لذلك الكفاح الذي توقع وقوعه . فنظم سلسلة حملات بعثها الى جنوبي سوريا ووادي السرحان ليتعرف الطرق والمسافات وليختبر قوة العدو واستعداده . زد على ذلك أن كل حملة كانت واسطة لنشر الاسلام فازداد أعوان الرسول ( صلعم ) ونصراؤه .

غزوة الجوف

وفي خريف عام ٦٢٦ . ( الشهر التاسع والاربعون من الهجرة ) قاد النبي حملة مؤلفة من الف رجل الى واحة دومة الجندل او الجوف ( ٦ ) . كان السبب الرئيسي لهذه الحملة تعدي بدو هذه الواحة على القوافل التي كانت تسير بين المدينة وسوريا، فلظالما تدمر اهل المدينة وشكوا منهم فبفعلته . هذه ربح النبي مناصرتهم له في هذه الحملة وغيرها . اضع الى ذلك ان النبي ايقن اهمية الجوف الجربية استعداداً للنضال المقبل مع الروم .

تقدم هذا الجيش الاسلامي الصغير نحو واحة الجوف وما أن سمع البدو

٣— أول من استعمل التاريخ الهجري الخليفة عمر بن الخطاب بمشورة علي رضي الله عنهما .  
٤— قبل هجرة النبي نزلت الآيات الكريمة التالية فقوت الروح المعنوية في المسلمين ودحضت مزاعم كفار مكة — ألم . غلبت الروم في أدنى الارض ( سوريا وشرقي الاردن ) وهم من بعد غلبهم سيظليون في بضع سنين لله الامر من قبل ومن بعد ويومئذ يفرح المؤمنون ... (سورة الروم) .

٥— محمد كرد علي - خطط الشام الجزء الثاني صحيفة ١٩٠

أخباره حتى ولو هارين من وجهه تاركين ورائهم متاعهم ومواشيهم . غنم المسلمون ما قدروا عليه وأسروا رجلاً واحداً حملوه معهم إلى المدينة . لم يهاجم النبي الجوف نفسها ولعله لم يكن يأنس بجيشه القوية الكافية لينازل أكيذر بن عبد الملك الكندي عامل الفساسنة على تلك النواحي لأنه كان يستند على قوى الروم وجيوشهم (٧) . مر النبي في هذه الحملة بتبوك والحوصا فبنى في تبوك مسجداً (٨) وآخر في الحوصا يدعى بمسجد « ذي الحفا » ، ولربما كانت الخرائب التي بجوار منارة فاطر في ملتقى وادي أم جرفين ووادي أم جفين من بقايا المسجد الأخير (٩) . وفي نوفمبر عام ٦٢٦ م ( ٥٦ هـ ) بعث النبي (صلى الله عليه وسلم) حملة أخرى تعد (٧٠٠) رجل بقيادة عبد الرحمن بن عوف إلى الجوف . لم يقو عبد الرحمن على مهاجمة البلدة أيضاً لكنه تغلب على بني كلب وأدخل بعضهم في حظيرة الاسلام وأخذ الجزية ممن بقي منهم على نصرانته (١٠) ولما بلغ النبي أخبار هذه الحملة سر جداً وأذن لقائدها عبد الرحمن بالزواج من تماضر ابنة اسباغ بن عمرو احد رؤساء بني كلب الذين اعتنقوا الاسلام . ثم قفل راجعاً إلى المدينة حاملاً ما جمعه من الجزية .

وفي عام ٦٢٧ — ٦٢٨ م ( ٥٦ هـ ) استشهد اول مسلم في شرقي الاردن <sup>استشهاد فروة</sup> بن عمرو الجذامي بسبب اسلامه ، ذلك كان فروة بن عمرو الجذامي عامل الروم على عمان (١١) الذي كان قد اعتنق الدين الاسلامي وأرسل مع مسعود بن سعد الجذامي بغلا اشهب وفرساً وحماراً وأقصة كتانية وعباءة حريرية هدية إلى النبي . قبل

٧ - سيرة ابن هشام الجزء الثاني والصحيفة ٣٣٨

٨ - ابن قتيبة - كتاب المعارف صحيفة ١٨٢

٩ - Musil: The Northern Hijaz P. 25 Note

١٠ - Muir: The Life of Mohammed 1878 P. 360

١١ - جاء في طبقات ابن سعد وحيات محمد The Life of Mohammed اورر Muir

ان فروة كان عامل الروم على عمان وفي سيرة ابن هشام انه كان على عمان

صلى الله عليه وسلم هذه الهدية ويقال انه كافأ مسعود بأمتى عشرة وقية ذهب وكتب إلى فروة كتاباً . ولما بلغ الرومان ذلك حاولوا عبثاً اقناع فروة ليرتد عن اسلامه فأبى فما كان منهم الا أن سجنوه ومن ثم صلبوه على ماء يقال له عفرى بفلسطين .

وفي تموز عام ٦٢٩ م. (٥٨) اوفد النبي كتيبة مؤلفة من خمسة عشر رجلاً الى حدود شرقي الاردن ليدعوا الناس الى الدين الحنيف وليستطلعوا اخبار الروم وحوادثهم. فخرج عليهم جمع غفير في مكان يقال له « طلة » بين الكرك والطنبلة وقتلهم كلهم الا واحداً لاذ بالفرار . وبنفس الوقت تقريباً أرسل النبي رسولا اسمه الحارث بن عمير الى امير غسان في سوريا يدعوه الى الاسلام فقبض عليه شرحبيل ابن عمرو سيد مؤته (قرية بجوار الكرك) وقتله (١٢). وحوالي هذا الزمن ايضاً وصلت رسل النبي من الشمال تحمل اخبار الاستعدادات الحربية على تخوم الولايات الرومانية، ووجود هرقل وجيشه في الكرك مع حلفائه من بهراء ولخم وجذام وبلي والبلّة وية (١٣). كل هذه الاسباب جعلت النبي يمقد النية على بعث حملة الى جنوبي شرقي الاردن ليقتصص ممن قتل رسوله الحارث وليختبر قوة الاعداء واستعدادهم وليعرف اسباب تجمعهم على الحدود الجنوبية (١٤) .

وفي ايلول عام ٦٢٩ م. (٥٨) جمع النبي ثلاثة الاف مقاتل في الجرف قرب المدينة ليسيروهم نحو سوريا وأمر عليهم زيد بن حارثة «فان اصابه قدر فالامير جعفر بن ابي طالب على الناس، فان اصابه قدر فالامير عبدالله بن رواحة على

غزوة مؤته

Muir; The Life of Mohammed P. 407

- ١٢

١٣ - لا بد ان رسل النبي اشتبهوا بنيودور اخ الامبراطور وظنوه انه الامبراطور نفسه لان هرقل حج الى بيت المقدس عام ٦٢٩ م. ورجع الى القسطنطينية في نفس السنة.

Muir; The Life of Mohammed Ch. 23

- ١٤

الناس: فان اصيب فليرتض المسلمون برجل من بينهم يجعلونه أميراً عليهم». ولما بلغ شرحبيل بن عمرو صاحب مؤتة زحف هذا الجيش الاسلامي حشد جيشاً كثير العدد في جنوبي الكرك. وبقى زيد بن حارثة يجهل قوة الاعداء، حتى وصل الى معان. احجم المسلمون في بادىء الامر عندما بلغهم عظم جيش العدو فاقاموا على معان ليلتين يفكرون في امرهم فمنهم من اراد ان يستشير رسول الله بالامر ومنهم من حث على القتال وعلى رأسهم عبدالله بن رواحة الذي خطب بهم الخطاب الآتي :-

« يا قوم والله ان التي تكرون للتي خرجتم تطلبون الشهادة وما قاتل الناس بعدد ولا قوة ولا كثرة ولا قتالهم الا بهذا الدين الذي اكرمنا الله به فانطلقوا فانما هي احدى الحسينين، اما ظهور واما شهادة (١٥) .

فمضى الجيش حتى اذا كان بتخوم البلقاء لقيتهم جموع هرقل من روم وعرب واقتل الفريقان في قرية بجوار الكرك تدعى مؤتة .

قسم زيد الجيش الى قسمين اليمينه، وجعل عليها رجلا من بني عذرة يقال له قطبة بن قتادة والميسرة، وعليها رجل من الانصار يدعى عباده بن مالك (١٦) . استبس المسلمون في هذه المعركة بالرغم من قلة عددهم بالنسبة لجيش العدو فاستشهد زيد بن حارثة وأخذ الراية جعفر بن ابي طالب قاتل بها حتى قتل وهو يقول :

يا حبذا الجنة واقترابها طيبة وبارد اشرابها

والروم قد دنى عذابها كافرة ببيدة انسابها

علي إذ لا قيتها إخرابها ( ١٧ )

١٥ - سيرة ابن هشام الجزء الثالث من ٢٠٣ - ٢٠٨

١٦ - الطبري ( طبعة بريل ١٨٨٢ - ١٨٨٥ ) .

١٧ - سيرة ابن هشام الجزء الثاني من ٢٠٣ - ٢٠٨

لقد كان جعفر من الاشخاص الذين برزوا بشجاعتهم في الحروب الاسلامية الاولى فقد حدث ان قطعت يمينه في هذه المعركة وكان بها اللواء ، فاخذه بشاله فقطعت، فاحتضنه بمضديه حتى قتل وكان فيه خمسين جرحاً . فلما نعى ذلك إلى النبي قال : « ائابه الله بجناحين في الجنة يطير بها حيث شاء » فأصبح يعرف فيما بعد بجعفر الطيار ( ١٨ ) .

وبعد جعفر اخذ الراية عبد الله بن رواحه فقاتل حتى قتل ( ١٩ ) . ثم أخذ الراية ثابت بن اقرم اخو بنى عجلان وقال : « يا معشر المسلمين اصطلحوا على رجل منكم » فانتخبوه لكنه لم يقبل فاصطلحوا على خالد بن الوليد ( ٢٠ ) . رأى خالد من الحكمة ان ينسحب بالجيش الى المدينة ففعل ذلك بكل براعة وسرعة ( ٢١ ) .

يقال ان عائلة مسيحية تدعى العزيزات كانت تعيش في مؤتة في تلك الازمان فلما قدم الجيش الاسلامي خرج أخوان من هذه العائلة للقائه وفتحوا ابواب القرية امامه وقدماله الطعام والشراب . ثم اعتنق احدهما الاسلام وبقي الآخر مسيحياً ومع ذلك فقد كان لصنيعهما أحسن الأثر في نفس النبي وأمر ألا يستوفى

١٨— Gibbon: The Decline and Fall of the Roman Empire Ch 50

انظر شجرة نسب آل جعفر الطيار في الملحق الاول .

١٩ - كان مدفن هؤلاء الابطال الثلاثة في المزار بجوار ساحة القتال وقد بنى على قبورهم مقام لا يزال قائماً حتى الآن . يوجد أيضاً شجرة بين الشوبك والطفيلة يقال لها شجرة الطيار، وقد تكون على اسم ذلك البطل الاسلامي جعفر مع ان أهل معصات يزعمون أنها سميت بهذا الاسم لأن أحد شيوخ عشيرة الطيار احدى بطون قبيلة ولد على استراح تحتها عندما كان قائداً من الحج .

٢٠ - سيرة ابن هشام الجزء الثاني ص ٢٠٣ - ٢٠٨

لما بلغ النبي انتخاب خالد قال اللهم انه سيف من سيوفك فانت قنصره فند يومئذ سمي خالد سيف الله ( الطبري ص ١٦١٦ - ١٦١٧ )

٢١ - ان الخيول الخلدية التي تكثر الآن في جهات بحر السبع قد تناسلت من الفرس التي كان يمتطيها خالد في واقعة مؤتة . ويحترم العرب هذا النوع من الخيول للدرجة اهم ينهضون على أرجلهم عندما يرونها قادمة نحوهم .



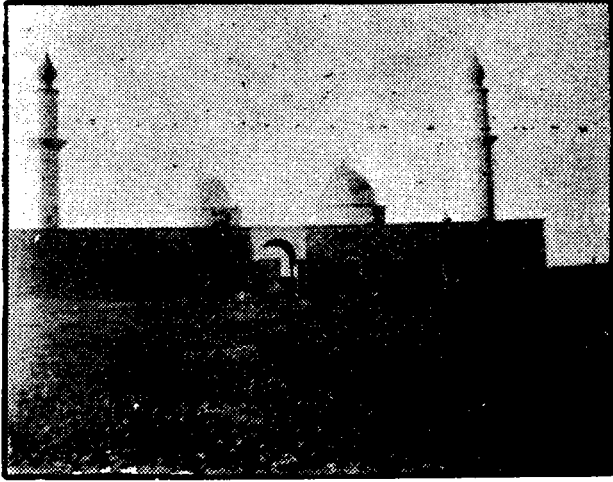

المزار



منهما ولا من اعقابها جزية ولا خراج، وظل أمر النبي نافذاً مدة الف وثلاثمائة سنة. وبعد ثورة الكرك عام ١٩١١ اخذت الحكومة التركية تحصل منهم اموالاً أميرية . والعزيزات اليوم يقطنون مادبا وهم من أقوى عشائرها .

كانت معركة مؤته اول اصطدام فعلي بين الاسلام والروم ومع ان النتيجة كانت انسحاب المسلمين من الميدان لكنهم لم يضعفوا ولم يهجموا فخالد الذي قاد الجيش بتقهقره في هذه المرة هو بنفسه قاد المسلمين في الموقعة التي قضت على ملك الروم في سوريا، وظل الكفاح بين الاسلام والروم مستديماً نحواً من ثمانمائة سنة وانهى بانتصار السلطان محمد الفاتح ودخوله عاصمتهم القسطنطينية عام ١٤٥٣ م . ( ٨٥٧ هـ ) .

وفي اكتوبر عام ٦٢٩ م . ( ٨٨ هـ ) امر النبي (صلمع) عمرو بن العاص على غزوة ذات السلاسل  
 ٣٣٠ مقاتلاً وأرسلهم يستنفرون العرب لغزو الشام فاخترق الحدود حتى إذا كان على ماء بارض جذام يقل له السلسل، ولذلك سميت غزوة ذات السلاسل . بلغه عظم الجيوش الرومانية المرابطة لجيشه تخوف ووجل . ثم ان القبائل البدوية التي اتكل على مؤازرتها قد خذلته فارسل يطلب مدداً من المدينة فبعث اليه النبي بياتي رجل منهم أبو بكر الصديق وعمر بن الخطاب يقودهم أبو عبيده بن الجراح . تقدم الجيش في ارض بني عذرة وبلى وبعد أن قدمت هاتين القبيلتين خضوعهما تقدم عمرو إلى ان التقى بمجموع الروم وأجأهم الى الفرار . وبعد ان كتب الى النبي كتاباً مبشراً بنجاح الحملة قفل راجعاً الى المدينة ( ٢٢ ) .

وفي صيف عام ٦٣٠ م . ( ٨٩ هـ ) بعث النبي حملة صغيرة لغزوالتخوم الرومانية ومن جراء ذلك حشد الامبراطور هرقل جميع القبائل البدوية التابعة والموالية له على الحدود لحمايتها والدفاع عنها من هجمات المسلمين الذين كثرت الاشاعات

عن نمو قوتهم وسرعة انتشار معتقدتهم الجديد .  
 غزوة تبوك ولما بلغ النبي أخبار هذه الحركات الحربية والاعمال العدائية التي يقوم بها  
 الامبراطور على حدود مملكته الجنوبية اصراصحابه بالتهيؤ لغزوهم، «وكان ذلك  
 في زمن عسرة من الناس وشدة من الحر وجذب من البلاد وكأب النبي قلما  
 يخرج في غزوة إلا كنى عنها وأخبر انه يريد غير الذي يعمله إلا ما كان من  
 غزوة تبوك فإنه يندب للناس لبعث الشقة وشدة الزمان وكثرة العدو الذي يصمد له» (٢٣).  
 فتجهز بعض اصحابه وتباطأ آخرون وتخلف المناقون (٢٤). فبلغ عدد الجيش  
 الذي انضم تحت لوائه صلى الله عليه وسلم، بالرغم عن الصعوبات التي جبهها، عشرون  
 الف رجل وعشرة آلاف فارس وابتدأ الزحف في أواخر شهر أيلول من عام  
 ٦٣٠ م. (٥٩).

ولما انتهى النبي إلى تبوك بعث خالد بن الوليد على سرية إلى دومة الجندل،  
 وأخرى بقيادة حمزة بن عبد المطلب إلى ساحل البحر الاحمر، وثالثة بقيادة سعد  
 بن أبي وقاص إلى الخرار من الاردن، ورابعة إلى نخلة بين الطائف ومكة بقيادة  
 عبد الله بن جحش بن رثاب (٢٥). ثم ارسل كتابا إلى يوحنا بن روثبة أمير العقبة  
 يمرض عليه الاسلام أو دفع الجزية فاتاه يوحنا إلى تبوك حاملا له هدايا ثمينة

٢٣ - الطبري الجزء الرابع من السلسلة الاولى ص ١٦٩٣  
 ٢٤ - نزلت الآيات القرآنية الشريفة التالية قبيل دعوة رسول الله المسلمين ( او اثناء  
 الدعوة او عقيبها ) لغزو الروم تقريبا ووعيدا للذين تخلفوا عن هذه الدعوة واستنقواها :  
 « يا ايها الذين آمنوا ما لكم اذا قيل لكم انفروا في سبيل الله اناقاتم الى الارض ارضيتكم  
 بالحياة الدنيا من الآخرة فامتنعوا الحياة الدنيا في الآخرة الا قليل . الا تنفروا  
 يمدبكم عذابا اليها ويستبدل قوما غيركم ولا تضره شيئا والله على كل شيء قدير . »  
 والآية . . . « انفروا خفاة وتقالا وجاهدوا باموالكم وانفسكم في سبيل الله ذلكم خير  
 لكم ان كنتم تعلمون . لو كان عرضا قريبا وسفرا قاصدا لاتبعوك ولكن بعدت عليكم الشقة  
 وسجلفون بالله لو استطعنا لخرجنا معكم يهلكون انفسهم والله يعلم انهم لكاذبون . »  
 والآية « لو خرجوا فيكم ما زادوكم الا خبلا ولا وضعوا جلا لكم بيغوتكم الفتنة وفيكم  
 سماعون لهم والله عليم بالظالمين » . . . ( سورة التوبة )

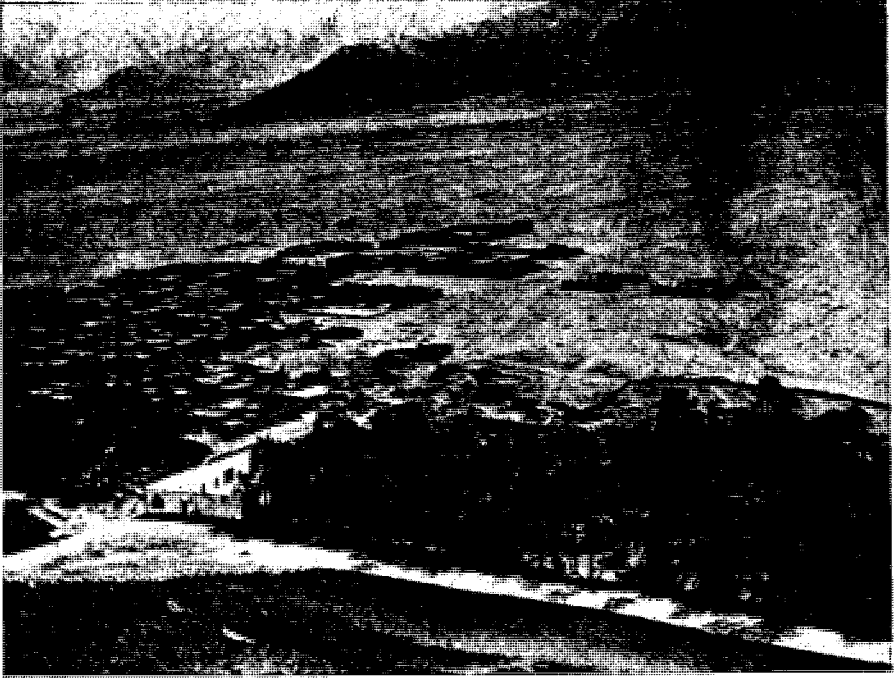

ميناء العقبة (أيلة)



ودخل عليه في معسكره وهو لا بساً صليبه الذهبي، فبش صلى الله عليه وسلم في وجهه وأكرمه وجعل بلالا المؤذن يقوم بخدمته ثم كتب له العهد التالي :  
 « بسم الله الرحمن الرحيم . هذه امانة من الله ومحمد النبي ورسول الله ليحنة ابن ؤبة وأهل ايلة سفنهم وسيارتهم في البر والبحر لهم ذمة الله وذمة محمد النبي ومن كان معهم من اهل الشام واليمن واهل البحر فمن احدث منهم حدثاً فانه يحول ماله دون نفسه وانه طيب لمن اخذه من الناس وانه لا يجبل ان يمنعواماء يردونه ولا طريقاً يريدونه من بر أو بحر . كتبه جبيم بن الصلت وشر حبيل بن حسنه بامر رسول الله صلى الله عليه وسلم في السنة التاسعة للهجرة » .

وبعد ان فرض النبي ٣٠٠ دينار جزية على العقبة اهدى يوحنه عبادة من صنع اليمن وأذن له بالعودة الى بلده . وقد ظلت هذه المعاهدة نافذة زمناً طويلاً حتى ان الخليفة عمر بن عبد العزيز ( ٧١٧ - ٧٢٠ م ، ٩٩ - ١٠١ هـ ) أبى أن يزيد الجزية على اهل ايلة مع انها كانت دون المعدل .

ثم أتى النبي اهل اذرح وصالحوه على مائة دينار وأهل الجرباء وأهل مقنا (٢٦) على ربيع عروكهم ( المروك خشب بصطاد عليه ) وغزولهم وربيع كراعهم وحلقتهم وعلى ربيع ثمارهم : وهذا نص الكتاب الذي كتبه لهم النبي :

« بسم الله الرحمن الرحيم من محمد رسول الله الى بني حبيبه ( حنينة ) وأهل مقنا سلم اتم فانه انزل علي انكم راجعون الى قريتكم فاذا جاءكم كتابي هذا فانكم آمنون ولكم ذمة الله وذمة رسوله وان رسول الله يجيركم كما يجير منه نفسه فان لرسول الله بزنكم وريقكم والكراع والحلقة الا ما عفا عنه رسول الله أو رسول رسول الله وان لكم بعد ذلك ربيع ما اخرجت نخيلكم وربيع ما صادت عرككم

٢٦- يروي سكان تلك الجهات ان يهود مقنا واذرح والجرباء نزحوا بعد ذلك الى الجبال التي حول بطرا واعتنقوا الدين الاسلامي وأصبحوا يعرفون « بالدول » . وأهل وادي موسى يزعمون ان اسلامهم كان على قمة جبل من الجبال التي بجوار بطرا يقال لها « البيازة »

وربع ما اغتزلت نساؤكم وانكم قد تربتم بعد ذلكم ورفعكم رسول الله عن كل جزية وسخرة ان سمعتم وأطعتم ان يكرم كريمكم ويعفو عن مسيئكم ومن أئتمر في بني حبيبه « حنينة » وأهل مقنا من المسلمين فهو خير له ومن أظلمهم بشر فهو شر له وائس عليكم امير إلا من انفسكم او من أهل بيت رسول الله . . . . . وكتب علي بن أبي طالب في سنة ٩ ... « (٢٧) . وبعد ان مكث النبي ٢٠ يوماً تقريباً في تبوك عند اثنا عشر المعاهدات قبل راجعاً الى المدينة ينتظر اخبار حملة خالد بن الوليد على دومة الجندل .

نزل خالد على واحة الخوف باربعمئة فارس على حين غرة فلقى اكيذر بن عبد الملك الكندي عامل الفساسة على دومة الجندل خارج البلدة يصطاد الوعل مع زمرة من رجاله . فاقتل الفريقان وانتجت المعركة عن استسلام اكيذر وقتل اخيه حسن . رجع خالد الى المدينة المنورة مع أسيره بعد أن فرض على دومة الجندل من الجزية ( ٢٠٠٠ ) حمل و ٨٠٠ رأس ماعز و ٤٠٠ درع حربي .

أحضر أكيذر امم النبي ( صلعم ) في المدينة وهو في ثيابه الحريرية المزركشة وفي رقبته صليب ذهبي فعرض عليه الاسلام فاسلم ثم أذن له ان يرجع الى الجوف بعد ان كتب له عهداً هذا نصه :

« هذا كتاب من محمد رسول الله لا اكيذر حين اجاب الى الاسلام وخلق الانداد والاصنام ولا أهل دومة الجندل . ان لنا الضاحية من الضحل والبور

٢٧- فتوح البلدان للبلاذري طبعة بريل ١٨٦٦ . يشك بعض المؤرخين في صحة هذه المعاهدة ويعتقدون انها ملقحة كالنقت صحائف ومعااهدات كثيرة جدا لاسباب عديدة اهمها : (١) لم يكن المسلمون أثناء حياة النبي يؤرخون بالهجرة لان هذا لم يتقرر الا في زمن الخليفة عمر كما سبق وذكرناه في موضعه . (٢) ان عليا كرم الله وجهه لم يرافق النبي في هذه الغزوة بل تحالف في المدينة وصياً على أهل البيت . ( انظر البلاذري ص ٦٠ حاشية ١ للمستشرق M. J. De Goeje . وتاريخ اليهود في بلاد العرب للدكتور اسراييل ولفسون ص ١٧٨-١٨٢ ) .



والمعامي واغفال الارض والحلقة والسلاح والحافر والحصن ولكم الضامنة من  
النخل والمعين من المعمور لا تعدل سارحتكم ولا تعد فاردتكم ولا يحظر عليكم  
النبات تقيمون الصلاة لوقتها وتؤتون الزكاة بحقها عليكم بذلك عهد الله والميثاق  
ولكم به الصدق والوفاء شهد الله ومن حضر من المسلمين .  
وبعد وفاة النبي ارتد الكيدر عن الاسلام وانضم الى صفوف الاعداء .  
اما الحملات الاخرى فلا يذكر عنها المؤرخون شيئاً ولهذا نعتقد انها كانت من  
نوع الغزو البسيط اكثر منها حملات حربية منتظمة .

وفاة النبي  
(صلم)

وفي ايار عام ٦٣٢ م . ( صفر ١١ هـ ) ضرب النبي على الناس بعثاً وامر عليهم  
اسامة بن زيد وامره أن يقاتل الروم في ابل الزيت من مشارف الشام ( ٢٩ ) .  
وبعد ان اجتمع الجيش في الجرف قرب المدينة وكان على أهبة الزحف مرض  
النبي (صلم) وقبض في التاسع من حزيران عام ٦٣٢ م . ( ١٣ ربيع الاول  
عام ١١ هـ ) عن ثلاثة وستين عاماً ودفن في بيت عائشة الملاصق للمسجد ( ٣٠ ) .  
ولما اذيع خبر وفاة النبي (صلم) انحل الجيش المختشد في الجرف واضطربت  
الاحوال في المدينة وفي سائر البلدان الاسلامية فارتد قسم من العرب ، وهم المناقون ،  
وثبت القسم الآخر على ايمانه ، وهم المؤمنون . وكانت الساعة رهيبية تتطلب رجلاً  
قويًا حازماً ليحل محل النبي في قيادة المسلمين في محنتهم هذه وليقاتل من اتهمز  
الفرصة وثار مكيداً للإسلام كسيلة الكذاب في اليامة وطلحة بن خويلد في بني  
أسد وطى وغطفان وسجاح بنت الحارث في بني تميم وبني تغلب وذو الحار الأسود  
في اليمن وعدن ولقيط بن زراره في عمان .

٢٨ - فتوح البلدان للبلاذرى ص ٦١-٦٢

٢٩ - يحتمل ان تكون ابل الزيت هي قرية القويبة اليوم من اعمال منطقة عجلوت .  
ويزعم ياقوت انها في الاردن . ( انظر الحاشية الثانية من الفصل الثالث )

Muir The Life of Mohammed 1878

في هذا الجو المكفهر وبين معترك هذه الحوادث بويج ابو بكر خليفة لرسول  
 لله . فسعى لاجلاء كلمة الاسلام ونشر لوائه بقلب لا يعرف الخوف اليه منفذاً  
 وبنفس لم يلق اليأس اليها سيلا . قام اولاً بانفاذ جيش اسامة الذي كان رسول  
 الله ( صلعم ) قد جهزه ولحقته الوفاة قبل تسييره غير مبال باضطراب الحال في  
 الداخل ومتجاهلاً خطر هذه السياسة لأنه بفعلته هذه يجعل المدينة بدون حامية  
 يدفع عنها الاعداء العديدين الذين تألبوا على المسلمين وكادوا لهم . وكم من الناس  
 كلموه في استبقاء هذا الجيش ليكون للمسلمين ردهاً لكنه رد عليهم بقوله :  
 « والذي نفسي بيده لو ظننت ان السباع تمخطفني لأنفذت جيش أسامة كما  
 أمر رسول الله ( صلعم ) » .

كان نفاذ جيش أسامة نهاية في الحزم فقد فت في عضد المناهقين ، وعلت  
 العرب ان المسلمين لو لم يكن بهم قوة لما ارسلوا هذا الجيش فكفوا عن كثير مما  
 كانوا يتواعى عليه من الاذى ، فاكبر المسلمون في أبي بكر هذه الشجاعة ورباطة  
 الجأش وحسن التدبير وزاد تعلقهم به .

وصل جيش أسامة الى « بينة » من أرض فلسطين ثم رجع غانماً منتصراً  
 إلى المدينة بعد غياب شهرين ( ٣١ ) . وبعد ذلك عقد الخليفة الالوية لقتال اهل  
 الردة وتأديب العصاة .

فتح دومة الجندل وفي آذار عام ٦٣٣ م . ( ١٢ هـ ) بعث الخليفة بجيشين إلى الشمال - الواحد  
 بقيادة خالد ابن الوليد والثاني بن حارثة أنفذه الى العراق ، والآخر بقيادة عياض

٣١- لم يتفق المؤرخون بعد على تمييز المكان الذي وصل اليه جيش اسامة فبعضهم يقول انه  
 وصل الى الداروم بجوار غزة والبعض الاخر يعتقد انه وطىء تخوم سوريا الجنوبية  
 مخطوط ويذهب المؤرخ موير Muir أنه أظار على بينة من ارض فلسطين . والاراجح كما  
 يروى بعض النفاة انه لم يبعد وادي العيص حيث أدب أحد بطون قبيلة جينة وقتل  
 راجعاً الى المدينة لانه لا يعقل أن يغيب هذا الجيش شهرين فقط او اربعين يوماً  
 كما روى بعضهم في غزوة لجهات فلسطين او سوريا .

بن غنم وأمره ان يفزو دومة الجندل ومن ثم يسير إلى العراق . لم يتوقع عياض في إغارته على دومة الجندل وتقهقر أمام جيش المدوء، فطلب الامداد من الخليفة فرسل ابو بكر كتاباً إلى خالد في العراق يأمره بالشخوص إلى دومة الجندل . عمل خالد بامر الخليفة وأرسل يعلم عياض بقدمه بهذا البيت من الشعر :

لبت قليلا تاتك الحلائب      يحملن آساداً عليها القاشب

كتائب يتبعها كتائب (٣٢)

وفي الوقت الذي وصل فيه خالد إلى الجوف كان اكيذر بن عبد الملك صاحب دومة الجندل على أهبة الهجوم على عياض بينما كان جيلة بن الايهم يسير على رأس جيش غساني مدداً لا كيذر. فمز جانب المسلمين بتقدم خالد وأغاروا على المدو وأبادوه واستسلم اكيذر الى من قهره منذ اربع سنوات ولقي حتفه على يده . وبعد ان استراح خالد قليلا في دومة الجندل قفل راجماً الى العراق . بعث الخليفة حملات اخرى كثيرة لمقاتلة الثوار وأهل الردة لا يهمننا التفصيل عنها في هذا التاريخ ونكتفي فقط في هذه الحقيقة، وهي ما ان حلت سنة ٦٣٤ م إلا وكانت الجزيرة باجمها وجنوبي العراق خاضعة لسلطان الخليفة وابتداء الهجوم على المملكة الفارسية والرومية .

اراد ابو بكر ان يعقد لواء الجيش الذي سيفزو سوريا على خالد بن سعيد لكن فتوح سوريا عمر بن الخطاب كان يعلم بعدم اقتداره فاقنع الخليفة أن يقلع عن ذلك بحجة انه تباطأ في البيعة لأبي بكر، فعمل ابو بكر بوصية عمر لكنه استعمل خالد بن سعيد في حروب اهل الردة في تيماء وجعله رداء الجيوش المسلمين في سوريا . ولما كان خالد في تيماء اجتمع اليه جموع كثيرة من العرب فبلغ الروم عظم ذلك

الجيش وأدركوا خطره على بلادهم فاستنفروا حلفائهم، فنفر اليهم من بهراء وكتب وسليح وتنوخ ونخم وخدام وغسان واجتمعوا في زيزياء من بلاد البلقاء. كتب خالد الى ابي بكر بذلك فأتاه الجواب ان يقاتلهم فسار حتى التقى بمجموع الروم وانتصر عليهم وتوغل في الشمال فسار اليه أحد قواد الروم يقال له ماهان بجيش عظيم وقتل معظم رجاله منهم ابن له (٣٣).

ولما بلغ ذلك ابا بكر احتاج للشام وأعان الجهاد فأرسل كتباً الى البلاد الاسلامية يستنفرهم لحرب الروم ونشر لواء الاسلام واعلاء كلمته وفيما يلي كتاب أرسله الى أهل اليمن :

« بسم الله الرحمن الرحيم من خليفة رسول الله الى من قرئ عليه كتابي هذا من المؤمنين والمسلمين من اهل اليمن سلام عليكم فاني احمد اليكم الله الذي لا اله الا هو اما بعد فان الله تعالى كتب على المؤمنين الجهاد وأمرهم أن ينفروا خفافاً وثقالاً ويجاهدوا باموالهم وأنفسهم في سبيل الله والجهاد فريضة مفروضة والثواب عند الله عظيم وقد استنفرنا المسلمين الى جهاد الروم بالشام وقد سارعوا الى ذلك وقد حسنت بذلك نيتهم وعظمت حسبتهم فسارعوا عباد الله الى مسارعوا اليه ولتحسن نيتكم فيه فانكم الى احدي الحسينين اما الشهادة واما الفتح والغنيمة فان الله تبارك وتعالى لم يرض من عباده بالقول دون العمل ولا يزال الجهاد لاهل عداوته حتى يدنوا بدين الحق ويقروا بالحكم الكتاب حفظ الله لكم دينكم وهدى قلوبكم وزكى اعمالكم ورزقكم أجر المجاهدين الصابرين » (٣٤).

اجتمعت جموع المسلمين في الجرف وكان عددهم ٢٤،٠٠٠ الف مقاتل بما فيهم فرقة الاستطلاع التي كانت تحت قيادة عكرمة . وقد قسمهم الخليفة الى أربعة ألوية وعقد كل لواء على قائد من قواده — لواء دمشق على يزيد بن

٣٣ — الطبرى صحيفة ٣٠٨٥ وابن عساكر صحيفة ١٢٩

٣٤ — التاريخ الكبير لابن عساكر

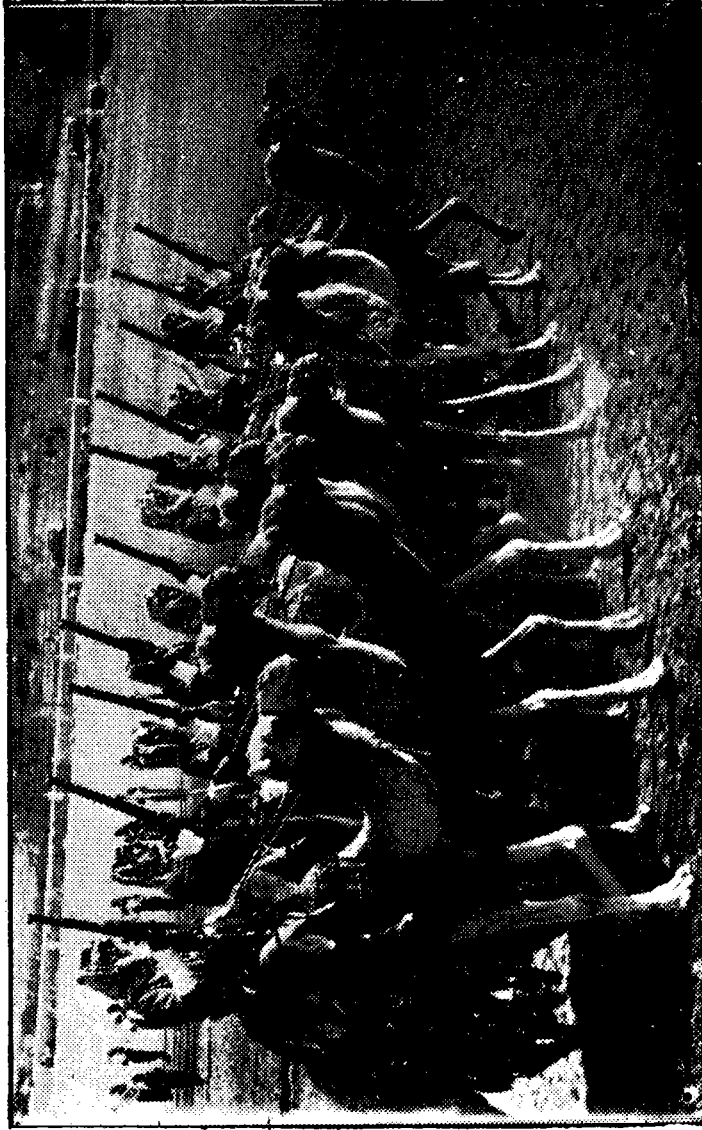

فريق من هجانة الجيش العربي



ابي سفيان، ولواء الاردن على شرحبيل بن حسنة، ولواء حمص على ابي عبيدة بن الجراح (٣٥)، ولواء فلسطين على عمرو بن العاص. وقبل ان يبدأ الجيش بزحفه في ربيع عام ٦٣٤ م (١٣ هـ) خرج الخليفة لوداعه. وبعد ان اوصى القواد بتقوى الله وعلهم اصول ادارة البلاد المحتلة خطب فيهم الخطاب التالي (٣٦):

«لا تخزنوا ولا تغلوا ولا تغدروا ولا تمثلوا ولا تقتلوا طفلاً صغيراً ولا شيخاً كبيراً ولا امرأة ولا تعقروا نخلاً ولا تحرقوه ولا تقطعوا شجرة مثمرة ولا تذبحوا شاة ولا بقرة ولا بغيراً إلا لما كلة. وسوف تمرن باقوام قد فرغوا انفسهم في الصوامع فدعوهم وما فرغوا انفسهم له، وسوف تقدمون على قوم يأتونكم بآنية فيها الوان الطعام فاذا أكلتم منها شيئاً بعد شيء فاذكروا اسم الله عليها. وتلقون اقواماً قد فحسوا اوساط رؤوسهم وتركوا حولها مثل المصائب فاخفقوهم بالسيف حقاً. اندفعوا باسم الله اتفانكم الله بالطعن والطاعون» (٣٧).

سار هذا الجيش لقتال دولة الرومان التي كانت حينذاك في انحطاط وتدهور بسبب عجزها المالي من جراء حروبها الطاحنة مع الدولة الفارسية فوقفت العطايا السنوية التي كانت تمدحها الى رؤساء البدو في ولاياتها فتألبوا عليها وأصبحوا

٣٥— يقول موزل Musil في كتابه Northern Hijaz 1926 ان ابا عبيدة في زحفه الى سوريا سلك طريق بطن الغول وكان يعلوها في ذلك الزمن منار لهداية القوافل ليلا ولهذا سمي ذلك المكان بذات النار واليوم يعرف بالمقبة الحجازية.

— ٣٦ Muir: The Califate: Rise, Decline & Fall P. 65  
— ٣٧ Amir Ali: A Short History of the Saracens P. 23

يروى مصطفى بك نجيب في كتابه «حياة الاسلام» والطبرى وعبد الوهاب النجار في كتابه «ال خلفاء الراشدين» ان ابا بكر القى هذا الخطاب على جيش اسامة بن زيد. اما السيوطي في «تاريخ الخلفاء امراء المؤمنين» فيقول ان الخليفة ابا بكر اوصى يزيد بن ابي سفيان بهذه الوصية عندما خرج الى الشام بينما ابن هشام يمزى هذا الكتاب الى النبي القاه على عبد الرحمن بن عوف لما خرج غازيا دومة الجندل.

عوناً للمسلمين (٣٨)، اُضيف الى ذلك ان اليهود الذين قد ذاقوا مر العذاب من الروم رحبوا بالجيش الاسلامي وانخرطوا فيه فكانوا عوناً له يدلونه على عورات العدو ويرشدونه الى مقاتلتهم (٣٩).

سلك عمرو بن العاص طريق ايلة الى فلسطين اما القواد الآخرون فقد أخذوا طريق تبوك الى البلقاء فمروا بوادي القرى ثم أخذوا على الحجر ومنها إلى زيباء فسمعوا أن الجيوش الرومانية مرابطة في وادي عربة وواقفة حائلاً دون تقدم جيش عمرو بن العاص إلى فلسطين، فساروا إليها وحروها في واد جنوبي البحر الميت وأرغوها على الهرب من أمامهم ثم قفلوا راجعين الى الشمال، وبطريقهم استولوا على مؤاب (الكرك) صلحا (٤٠)، وبذلك افتتحت الطريق أمام عمرو بن العاص ليتقدم الى فلسطين فسار حتى أتى ضواحي غزة حيث التقى بجيش روماني بقيادة سرغيوس واتصر عليه ثم انسحب الى عين غمر في وادي عربة لينتظر المدد، بينما كان يزيد وشرحبيل وابوعبيدة يجاهدون في البلقاء وحوران . ولما علم هرقل، وكان نازلاً بجمص، ما كان من أمر مسير الجيوش الاسلامية متفرقة على أربعة قواد لفتح بلاده اراد أن يقاتلهم متفرقين ولما علم بذلك الرؤساء الاربعة تكاتبوا وسألوا عمرو بن العاص الرأي فأشار عليهم قتال العدو مجتمعين فاستحسنوا الرأي واتعدوا باليرموك حيث كانت تجتمع القوى الرومانية وكتبوا إلى أبي بكر بذلك فجاءهم موافقته على رأي عمرو وأمرهم أن يجتمعوا متساندين

٣٨— كان جعل كل رئيس قبيلة ثلاثين ليرة ذهبية في السنة ولكن لما داهمت الازمة الاقتصادية خزانة الحكومة الرومانية في اوائل القرن السابع الغيت هذه الهبات .  
يروي انه بينما كان احد موظفي الحكومة الرومانية يدفع رواتب الجند في الحاضر هرع اليه رؤساء البدو كما دهم لقبض العطايا التي كان يرسلها اليهم الامبراطور ولما لم يدفع اليهم شيئا استاؤا جدا ونقموا على هذا الموظف لاحتقاره لهم بقوله ( ايس لدى الامبراطور مال يدفعه الى جنده فكيف يتمكن من اشباع هذه الكلاب المحتمة )  
Mémoire Sur la Conquête de La Syrie Par M.J. de Goeje. 1900

٣٩— عبد الوهاب النجار : الخلفاء الراشدون صحيفة ٧٢

٤٠— الطبرى صحيفة ٢١٠٨



وأن يصلى كل رجل بأصحابه . ولما رأى المسلمون كثرة جيوش العدو طلبوا الأمداد من الخليفة فاستشار عمر بن الخطاب بالأمر فأشار عليه أن يرسل خالد بن الوليد من العراق إلى سوريا مدداً، فبعث إليه بكتاب يأمره بالشخوص إلى سوريا هذا نصه :

« سر حتى تأتي جموع المسلمين باليرموك فانهم قد شجوا واشجوا وإياك ان تعود لمثل ما فعلت فانه لم يشج الجموع من الناس بعون الله شجاك ولم ينزع الشجى من الناس نزكك فليهنئك أبا سليمان النية والخطوة فآتمم يتمم الله لك ولا يدخلنك عجب فتخسر وتحذل وإياك أن تدل بعمل فان الله له المن وهو ولي الجزاء » (٤١).

سار خالد من العراق بستمئة من رجاله في ربيع الثاني عام ١٣هـ . فأتى عين النمر وفتحها عنوة ثم سار إلى قراقرة، أما رأساً فيكون قد قطع مسافة ٣٣٠ ميلاً أو بطريق دومة الجندل ووادي السرحان فتطول المسافة ١٥٠ ميلاً، ثم فوز إلى سوى (٤٢)، وهو ماء لكلب، فتطم بادية لأماء فيها، مع انه كان بإمكانه سلوك طريق الهزيم والازرق حيث تتوفر المياه ومنها إلى بصرى، ولكنه كان يخشى خروج حاميات قلعة الأزرق أو قصر الخلابات أو قلعة فيلادلفيا عليه . وكان دليله في الصحراء رجلاً من طي يقال له رافع بن عميرة (٤٣) .

جد خالد في مسيره من سوى إلى أن أتى مرج راهط بجوار دمشق حيث واقعة اجنادين

٤١ - الطبرى ص ٢٠٧٦

٤٢ - جاء في كتاب موزل Musil البادية العربية (Arabia Deserta) ان هذا الملكات عبارة عن تل يعرف الان بسواع قريب من ماء يقال له سبع ييار ويعد عن شمالي قراقرة مسافة ١٨٠ كيلومترا

٤٣ - يروى انه في اليوم الخامس من سير خالد في البادية نفذ الماء منه فسأل رافعاً وكان ارمداً عن اماكن المياه فقال انظروا اهل ترون شجيرة من عوسج قالوا ما نراها وأخيراً عثروا على جذورها فحفروا واستخرجوا عيناً شربوا منها ونعموا بالماء فقال رافع والله ما وردت هذا الماء قط الا مرة واحدة وردته مع ابنى وأنا غلام . لا تزال هذه القفرة الفائقة في بعض بدو اليوم وقد اختبرت ذلك بنفسى . والويل كل الويل للمسافر اذا تعب دليله وحنه على المسير .

تغلب على الفساسة الضاريين هناك في نيسان عام ٦٣٤ م (١١٣ هـ) (٤٤). ثم ذهب إلى ثنية العقاب وهو مكان مشرف على دمشق فوقف عليها ساعة ناشراً رايته «العقاب» لكنه لم يجسر على مهاجمة المدينة فسار أولاً لفتح بصرى، وفي هذا الاثناء انضم إليه يزيد وشرحيل وابو عبيدة فحاصروا المدينة واستولوا عليها. ثم ساروا جميعاً للتحاق بجيش عمرو بن العاص الذي كان لم يزل مرابطاً في وادي عربة. سمع الروم بهم فحشدوا جيشاً عظيماً في أجنادين بالقرب من الرملة تحت قيادة ثيودوروس أخ الامبراطور فزحف اليهم المسلمون وقهروهم والجأوا القائد الى الهرب إلى حصص فكان هذا الانتصار الخطوة الاولى في فتح سوريا.

وبعد معركة اجنادين بقليل توفي أبو بكر وخلفه عمر بن الخطاب فلم يعدل او يبدل شيئاً من سياسة سلفه.

انقسم الجيش الظافر الى قسمين، القسم الأول ظل في فلسطين ليتم فتحها والاخر زحف شمالاً بقيادة خالد ابن الوليد. فالتقى بفلول الروم في ييسان وأجأهم إلى التقهقر إلى بلا (خربة خل) بعد أن بثقوا الأنهار وجعلوا المياه تظني على الأرض فلما غشيها خالد، ولم يعلم ما كاد له الروم، لاقى عناء كبيراً في اجتيازها ولحق بهم في فحل وبعد ان انتصر عليهم انتصاراً ميبناً أجلوا عن البلدة في اواخر عام ٦٣٤ م (١١٣ هـ) (٤٥)؛ فاصبح الديكابوليس والجولان بيد المسلمين وافتتحت الطريق امامهم للهجوم على دمشق. وبعد أن حاصروها مدة أربعة أشهر دخلوها في تموز عام ٦٣٥ م (١١٤ هـ). ثم سار خالد وابوعبيدة إلى حصص لكنهما اضطرا الى العودة عندما بلغهم أن الروم يحشدون جيوشهم المؤلفة

Musil: Arabia Deserta 1921 P. 562.

٤٥ - بعد واقعة خل سار خالد بن سيف لفتح دمشق فخرج عليه جيش رومي مؤلف من ٤٠٠٠ مقاتل وقتلوه.

من مائتي ألف مقاتل في اليرموك تحت قيادة ثيودورس وماهان الارمني . ولما رأى المسلمون عظم الخطر المهدق بهم هجروا البلدان التي افتتحوها بعد أن أعادوا الجزية التي جمعوها من أهلها وتوافوا على اليرموك .

نزل عسكر الروم فيما بين دير ايوب وما يليه من نهر اليرموك ونزل المسلمون واقعة اليرموك وكان عددهم اربعة وعشرين الفاً على الجانب الآخر من النهر فيما يعرف الآن بوادي خالد ، فبعث ماهان يفاوض خالد بالرجوع الى الحجاز محملاً كل راحلة حملها من الطعام والكسوة مع عشرة دنانير لكل رجل من المسلمين لكن خالد رفض ذلك كل الرفض (٤٦) .

كان المسلمون حتى هذا الوقت يقاتلون العدو متساندين ، أي أن كل أمير يحرك جنده مستقلاً عن غيره ، بيد أن خالد رأى سوء العاقبة إذا دام هذا الانقسام فخطب في الامراء ناصحاً على الاتحاد والتكاتف وحائماً على ضرورة توحيد القيادة بواحد منهم فانتخبوه . فعبى الجيش تعبئة لم تعبها العرب قبل ذلك - قسم الجيش الى ٣٨ كروساً ( فرقة ) ، رتب القلب ١٨ كروساً واقام فيه ابا عبيدة بن الجراح ، وجعل اليمينه عشر كراديس وعليها عمرو بن العاص وفيها شرحبيل بن حسنة ، وجعل اليسرة عشر كراديس وعليها يزيد بن أبي سفيان . ثم ذهب إلى النسوة اللواتي راقفن الجيش وعلى رأسهن خولة بنت الاثور الكندي فأعطاهن حجارة وأمرهن برمي كل من يحاول التخلف عن الهجوم أو الهرب من الخلف . وبعد أن تم هذا الترتيب بقى الجيشان نحو الشهر دون أن يتناوشا ، وأثناء ذلك دب الفساد والانقسام في جيش الروم المخالف العناصر (٤٧) . وفي ٢٠ آب عام ٦٣٦م أمر خالد المسلمين بالزحف فشتتوا جوع الروم وتبعوهم فكانوا يرتمون على الارض من مكان مشرف هناك على هاوية ، فقيل كان عدد

٤٦- ابن عساكر صحيفة ١٦٩

٤٧- الحضري : محاضرات تاريخ الامم الاسلامية ج ١ ص ٢٨٧

من تساقط ثمانون ألفاً، وسمي ذلك المكان بالواقصة من يومئذ (٤٨). قتل ثيودورس في هذا المعركة وفر ماهان ملتجئاً إلى دير طور سيناء ودخل في رهبنته (٤٩). ولما تم فتح اليرموك استخلف عليه ابو عبيدة بشيراً بن كعب الحميري كيلاً يرتد أهله ولحق بفلول الروم في مرج الصفر، ولما علم هرقل ما حل بجيشه من الهزيمة المنكرة ودع سوريا الوداع الاخير ورحل إلى عاصمته القسطنطينية . سقطت دمشق بعد اليرموك بشهر وتبعثها لخل . ثم سار يزيد بن أبي سفيان إلى جنوب شرقي الاردن فدخل عمان واستولى على غرندل، الواقعة بجوار الطفيلة، وجميع أرض الشراة .

إبان القرن الذي سبق قيام النبي محمد (صلعم) كانت أباطرة الروم منهمكة في كفاحها دولة فارس ولهذا السبب عينه اهملت تحصين شرقي الاردن إتغناء مناطق يسهل منها الهجوم على مملكة المدو . وقد برهن خنوخ أهل البلاد المفتوحة لسلطان الخليفة الاسلامي على انهم رحبوا بالحكم العربي العادل والادارة الاسلامية الرشيدة بدلا من ظلم وعسف السلطة الرومانية التي دب الفساد فيها في أواخر أيامها وأصبحت الإدارة فيها فوضى والاحوال مضطربة . وليس ذلك فقط، بل أنهم لم يمانعوا قط أن تكون بلادهم قاعدة للجيش الاسلامي إبان فتوحه سوريا وفلسطين .

وبعد ما انتهى الجيش الاسلامي من فتح سوريا شرع الخليفة في تأسيس حكومة فيها فعين أبا عبيدة عاملاً عليها .

الحكومة  
الإسلامية في  
سوريا

كانت سوريا في ذلك العهد تمتد من البحر المتوسط غرباً الى نهر الفرات شرقاً ومن حدود الروم شمالاً الى صحراء سيناء جنوباً (٥٠) . وقد قسمت

٤٨ - يوجد بالقرب من كفر كيفا من اعمال عجلون مقام قدبم يقال له «رجال العشرة» ولربما شيد على قبور عشرة ابطال استشهدوا في هذه الموقعة .

٤٩ - Muir: The Califate Its Rise, Decline and Fall .

٥٠ - الكرخي : مسالك المالك (بريل ١٩٢٧) صحيفة ٢٥

إلى خمس كور إدارية كل واحدة كانت تدعى بجند وهي — جند فلسطين وجند الأردن وجند حمص وجند دمشق وجند قنسرين .

أما جند فلسطين فكان يمتد من رفح إلى اللجون ومن يافا إلى عمان مشتملاً على زغر، الواقعة على شاطئ البحر الميت، وجبال الشراة . وأما جند الأردن فقد كان مدينته الكبرى طبرية وهي العاصمة ومن مدنه صور وعكا ويسان واربد واذرعات ( درعا ) ( ٥١ ) .

وجه الخليفة اعتناء خاصاً إلى إصلاح الإدارة وتحسينها فعين القضاة بجمل ثابت وليس للسلطة الإدارية عليهم أي مراقبة أو مباشرة . ثم فرض الفروض ودون الدواوين ، وكانت الجباية تجمع من الخراج ، وهو ما يؤخذ من أرض الصلح، والعشر وهو ما يؤخذ من زكاة الأرض التي أسلم أهلها، والجزية وهي ما تؤخذ على الرقاب من غير المسلمين، وجميعها على غاية من العدل والانصاف فلم يكن للخليفة أي غرض مادي في خلافته، فقد كان عمر وعماله متقشفين وزاهدين في المال ولم يصر فوا منه إلا ما كان ضرورياً لتسيير أمور الدولة وتنظيم ادارتها ونشر الامن والعدل في البلاد وما زاد كان يوزع على المعوزين والمحتاجين من الناس، زد على ذلك ان عمر ادرك ان سعادة البلاد متوقفة على زراعتها فمنع تسرب الاراضي من أيدي المزارعين بالبيع والشراء في البلاد المفتوحة ( ٥٢ ) .

أما في أمور الدين فقد كان عمر متسامحاً لدرجة انه لم يستعمل الاكراه في نشر الدين الاسلامي بين رعاياه غير المسلمين، وأنصح برهان على ذلك ما فعله إبان زيارته بيت المقدس في عام ٦٣٧ م ( ١٥ هـ ) أي بعد فتحها فلم يقبل أن يصلي في كنيسة القيامة لئلا يستبدلها المسلمون بمسجد، فصلى في مكان قريب منها

٥١ - يضيف البشاري في كتابه احسن التقاسيم في معرفة الاقاليم جندا سادسا وهو جند الشراة

وقصته زغر ومن مدنه مؤاب ومعان وتبوك واخرح وابلة ومدين (لربما يعني جبال حسما).

Amir Ali; A Short History of the Saracens.

بني عليه جامع فيما بعد . نعم انه أخرج المسيحيين واليهود من نجران ولكنه كما قال كان يعمل حسب إرادة النبي ( صلعم ) وهي جعل الجزيرة العربية تدين فقط بدين الاسلام . ولم تقل معاملته لرعاياه المسيحيين خارج الجزيرة عن تلك المعاملة الباهرة التي عاملها لرعاياه الاجانب ، فقد روى ياقوت الذي أتى بعده بآتي سنة ان قسا من سكان بلا ( فحل ) وجرش ما زالوا أجانب ( ٥٣ ) .

وفي عام ٦٣٨ م ( ٥١٦ هـ ) شرع البيزنطيون في حشد جيش اغزو سوريا ، وبنفس الوقت أرسلوا رسلا لتحريض الاهلين على التمرد والعصيان فقبل دعوتهم عدد ليس باليسير من البدو وأصبحت البلاد على شفا ثورة داخلية ومهددة بالهجوم من الخارج ، فاضطر الخليفة أن يذهب ويهدىء الحالة بنفسه . خرج من الحجاز إلى شرقي الاردن ومنها إلى سوريا فوجد عامله أبا عبيدة قد أحبط مساعي الروم ومكائد الاعداء فقفل راجعاً إلى المدينة .

يعرف عام ٦٣٩ م ( ٥١٧ هـ ) عند العرب « بعام الرماد » . ففي هذا العام اجتاح الحجاز قحط شديد فجاج الناس وهلكت الماشية والابل من قلة المرعى فما كان من الخليفة عمر إلا ان أمر عامله أبا عبيدة وعمرو بن العاص أن يرسلوا الحبوب من سوريا وفلسطين إلى البلاد الحجازية بطريق العقبة . وبعد ذلك سار عمر شمالاً ليتفقد رعاياه ويؤاسيهم في محنتهم ومصائبهم . ولما وصل إلى سرغ ، وهي المدورة اليوم ( ٥٤ ) التي كانت على الحدود بين سوريا والحجاز ، لقيه امراء الاجناد وأخبروه أن البلاد موبوءة بالطاعون فتردد قليلاً بين الرجوع إلى الحجاز والاستمرار في رحلته وظل كذلك إلى ان قدم عليه عبدالرحمن بن عوف وقال له : « سمعت رسول الله صلى الله عليه وسلم يقول إذا سمعتم بهذا الوباء يبلد

الطاعون في  
سوريا

٥٣ — Palestine Exploration Fund Quarterly Statement, 1885 P.160

٥٤ — اطلق الاتراك اسم المدورة على سرغ عندما وصلت السكة الحجازية الى ذلك المكان . ولا تزال تعرف عند البدو بالاسم القديم اي سرغ .

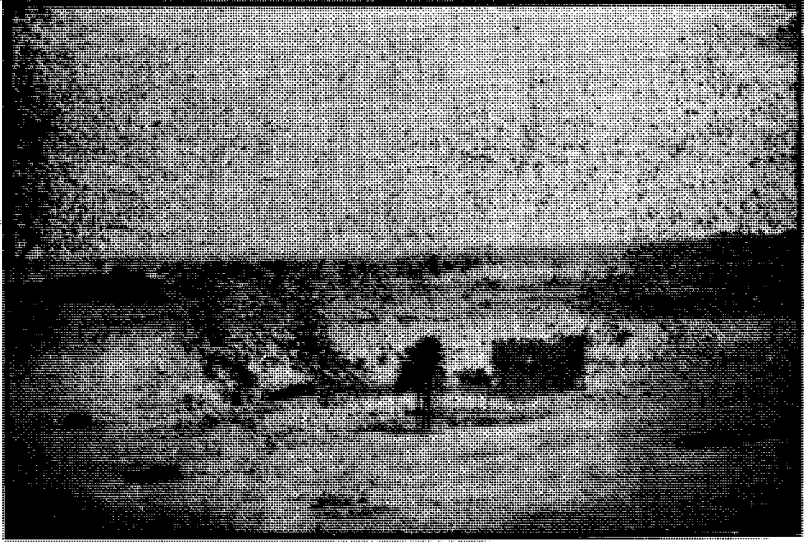

المدوره (سرغ)





فلا تقدموا عليه، وإذا وقع وأنتم به فلا تخرجوا فراراً منه لا يخرجكم إلا ذلك»  
ففتح عمر من هذا القول ورجع إلى المدينة (٥٥)

واعقب انصرافه اشتداد وطأة الطاعون بالشام فهلك به خلق كثير منهم  
أبو عبيدة بن الجراح وضرار بن الأوزور الكندي ودفنا في غور أبي عبيدة ولا  
يزال قبرهما هناك شيد عليهما مقامان صغيران. ثم توفي معاذ بن جبل بهذا الداء  
أيضاً ودفن في الشونة. ويزيد بن أبي سفيان وشرحبيط بن حسنة، قالت ولاية  
الشام وشرقي الاردن بدمهم إلى معاوية بن أبي سفيان.

خاف عمر أن ينتهز الروم فرصة ضعف البلاد بعد هذا المصاب فسار إليها  
لينظم ادارتها ثانية ويولى الولاية وينظر في امور الناس من تقسيم الارث عليهم  
وغيره، فوصل إلى العقبة وكان قد خرج للقائه جمهور كثير من الناس فسألوا  
رجلاً مرتدياً ألبسة بسيطة عادية وممتطياً جملاً، وكان هو الخليفة بنفسه، اين  
الخليفة فاجابهم هو امامكم ثم سار ونزل ضيفاً على مطران العقبة وبعد ان استراح  
قليلاً تابع سيره إلى الشام فولى الولاية وورث الاحياء من الاموات وآسى الشكلى  
واليتامى وأعان الفقراء والمحتاجين. ولما حضرت الصلاة أمر بلالاً فأذّن  
فما بقي أحد كان ادرك رسول الله (صلعم) وبلال يؤذن له إلا بكى وعمر  
أشدهم بكاء، فقد خفت تلك الذكرى من حزنه على ما حل بالقوم من المصائب  
في ذلك العام (٥٦).

وبعد خلافة عشر سنوات ونصف توفي عمر على أثر طعنة من يد ائيمة في وفاة عمر  
وخلافة عثمان  
عام ٦٤٤ م (٢٣ هـ)، بينما كان يصلي بالناس، بعد ان عمم الاسلام في بلاد فارس  
وسوريا ومصر. ودفن في حجرة عائشة بجانب النبي (صلعم) حسبما اوصى  
بعد ان استأذن صاحبة الحجرة. وصارت امور المسلمين بعده إلى عثمان بن عفان

٥٥- الحضري: محاضرات تاريخ الامم الاسلامية الجزء الثاني صحيفة ٣٦.

٥٦- لا يعرف بالضبط أكانت هذه الحادثة في دمشق ام في القدس.

فحكّم هذا اثنتي عشرة سنة وقتل في المدينة في عام ٦٥٦ (٥٣٣ هـ) .

وبعد مقتل عثمان بستة أيام انتخب علي خليفة ، وفي عهده اضطرب الجبل في جميع الامصار الاسلامية . فقام معاوية امير الشام يطالب بدم عثمان المهذور فلم ير الخليفة مناصاً من عزله لكن معاوية عصا ومكث في الشام بعد العدة للاقتضاض على سيده وانتزاع الخلافة منه . وفيما كان علي يجهز جيشاً لقتال معاوية فاجأه ما هو اشد عليه من امر الشام ، وهو خلاف طلحة والزبير وعائشة ومن لف لفهم وانهم توجهوا الى العراق . فلحق بهم وغلبهم في واقعة الجبل ، ثم اخذ بيعة اهل البصرة وانصرف إلى الكوفة التي جعلها عاصمة له بدلا من المدينة ليظل مستنداً على أهل العراق في النضال المقبل مع منافسه معاوية ومن شد أزره من السوريين .

وفي ربيع عام ٦٥٧ م (٥٣٦ هـ) تقابل الحصان في صفين ، جنوبي شرقي حلب ، ولمدة ثلاثة ايام كان القتال سجالا ، وفي منتصف اليوم الثالث هيج الاشر النخمي أحد قواد علي القديرين الناس لخوض الغمرات فتبعوه ولم يزل يكشف الكتاب التي كان يرسلها معاوية حتى وصل بهجمته إلى حرس معاوية . وبينما هو في ذلك إذ بالمصاحف قد رفعت على رؤوس الرماح من قبل أهل الشام وقائل يقول هذا كتاب الله عز وجل بيننا وبينكم . حقاً إنها خلدعة من عمرو بن العاص إبتدعها لما كادت جيوش علي تربح المعركة وكانت تبيجتها أن انقسم أتباع علي - فمن قائل بوجوب التحكيم حسب نصوص القرآن الكريم وآخرون ومنهم علي نفسه لم تنطل عليهم الحيلة ولم ينخدعوا بها لكنهم خوفاً من الفتنة وحقناً للدماء أجابوا القوم الى طلبهم وأرسلوا الى الاشر أن يكف عن القتال . ثم أرسل علي الاشعث بن قيس ليسأل معاوية عما يريد ، فلما ذهب اليه قال له معاوية نرجع نحن وأتم إلى ما أمر الله في كتابه : تبعثون منكم رجلا ترضونه ونبعث منا رجلا ثم نأخذ عليهما أن يعملا بما في كتاب الله لا يعدوانه ثم تتبع ما اتفقا عليه . رجع الاشعث الى علي وأخبره فرضى الناس ، فانتخب أهل الشام عمرو بن العاص وانتخب جماعة

نزاع علي  
ومعاوية

علي أبا موسى الأشعري بالرغم من تخوف علي منه وترشيحه عبد الله بن العباس ثم الاشتهر . وبعد ذلك كتب الفريقان عقد التحكيم وشهد عليهما أمراء الطرفين إلا الاشتهر فانه أبقى أن يعترف بهذا العهد . وبذلك انتهت واقعة صفين التي أريق فيها دماء الآف من المسلمين .

وفي عام ٦٥٨ م (٣٧ هـ) اجتمع الحكمان في دومة الجندل (٥٧) وتباحثا التحكيم ونتائجها في أمر إصلاح ما بين الناس فاتفقا على خلع المتنازعين وترك الأمر شورى بين الناس يولون من رضوا . ثم خرجا ليعلما الناس الذين أتوا يشهدون هذا الاجتماع من شتى الاصقاع . فتقدم ابو موسى وقال ، بعد ان حمد الله واثني عليه : «أيها الناس إنا قد نظرنا في أمر هذه الامة فلم نر أصلح لأمورها ولا ألم لسعتها من أمر قد اجمع عليه رأيي ورأي عمرو وهو ان نخلع علياً ومعاوية وتستقبل هذه الامة هذا الأمر فيولون منهم من احبوا عليهم واني قد خلعت علياً ومعاوية فاستقبلوا امركم وولوا عليكم من رأيتموه لهذا الأمر اهلاً » . ثم تنحى وأقبل عمرو فقال « ان هذا قال ما قد سمعتم وخلع صاحبه وانا اخلع صاحبه كما خلعه واثبت صاحبي معاوية فانه ولي عثمان والطالب بدمه واحق الناس بمقامه فتنابزا » . لقد انطلقت الخلدعة على ابي موسى ولم تجد احتجاجاته وتكذيبه لاقوال عمرو نفعاً ، فانسحب إلى مكة ومات فيها . ومع ان معاوية بنتيجة هذا التحكيم قد انتخب خليفة لكنه لم يتمتع بهذا اللقب إلا بعد عام ٦٦٠ م (٤٠ هـ)

٥٧- لم يتفق رواة العرب على الموضوع الذي جرى فيه التحكيم فالعصاة والاعلبيات امثال ابن الطقطقي في الفخري والامير علي في مختصر تاريخ المسلمين A Short History of the Saracens of عبد الوهاب النجاري تاريخ الحلفاء الراشدين يقولون أنه كان في دومة الجندل . وآخرون ، كياقوت في معجمه (الجزء الاول صحيفة ١٦) ، يقولون انه في اذربخ ويستشهد ياقوت في قول ذي الرمة يمدح بلال ابي بردة بن ابي موسى الأشعري - ابوك تلافى الدين والناس بعدما تناؤا ويبت الدين منقطع الكسر فقد اصار الدين ايام اذربخ ورد حروبا قد لقحن الى عمر . ويوجد بجوار اذربخ تل يعرف بتل الاشعر لربما نسبة الى ابي موسى الأشعري .

لم يرض علي بهذه النتيجة لمخالفتها الكتاب والسنة على ما كان يعتمد وراى ان لا بد له من معاودة الكرة على معاوية واصحابه ، ولكن عرض له ثورة الخوارج وخرجهم على بعض رجاله وقتلهم اياهم فسار اليهم وقامت رحى الحرب بين الفريقين . انتهز معاوية فرصة إانشغال منافسه في هذه الحروب فاخذ يقوى نفوذه ويوسع ملكه بعد ان اخذ بيعة اهل الشام بالخلافة لنفسه، وكانت اولى فتوحاته مصر فقد ارسل اليها عمرو بن العاص واستولى عليها. ثم ارسل البعوث الى الحجاز واليمن فافتحتا واخذت البيعة منهما إلى معاوية .

وما حل عام ٦٦٠م. (٥٤٠هـ) إلا وكانت الفوضى مستحكمة في جميع الامصار الاسلامية، فالخوارج قد استفحل امرهم في الشرق واخذوا يقاتلون علياً فسنحت الفرص لمعاوية في الغرب ليثبت قدمه وينبني نفوذه . وفي هذه الآونة اجتمع ثلاثة نفر من الخوارج وتواطؤوا على قتل الثلاثة رؤساء - علي ومعاوية وعمرو - وتواعدوا لتنفيذ مؤامرتهم يوم ١٧ من رمضان .

كان علي فقط ضحية هذه المؤامرة، فان عبدالرحمن بن ملجم ترصد له، ونا رآه خارجاً في الفجر يبغى المسجد ضربه بسيف مسموم فارداه قتيلاً . اما معاوية فانه جرح في البتة، ونجى عمرو لانه لم يخرج الى الصلاة في ذلك النهار بل خرج عنه ليصلي بالناس خارجة بن حزانة فقتله الخارجي وهو يظن انه عمرو .

وبعد علي بايع جنده ابنه الحسن ولكنه نظر إلى الظروف التي هو فيها وإلى قوة خصمه وضعف رجاله فتنازل عن الخلافة لمعاوية على شروط رضىها الطرفان . وبعد ان سلم الكوفة اليه ذهب إلى المدينة حيث قضى ثمان سنوات وتوفي مسموماً من قبل احد آل بيته (٥٨هـ).

كانت خلافة معاوية فاتحة عصر جديد في التاريخ الاسلامي فان الدولة

٥٨ - يزعم بعض الرواة ان معاوية حض على -مه، ولكن ليس لدينا براهين تؤيد هذا الزعم .

الاموية، التي اوجدها والتي تربعت على كرسي الحكم زهاء المئة سنة، قد نشرت لواء الاسلام وحملته إلى اقاصي البلاد في الشرق والغرب، فقد وصلت جيوشها الى اسبانيا والسودان والهند واطراف الصين (٥٩).

جعلت الدولة الاموية عاصمتها دمشق فانغمس الخلفاء في نعيم المدن وملاذاتها ومع ذلك لم ينسوا الحياة البدوية التي عاشها اجدادهم مئات من الاعوام قبلهم، لقرب عهدهم من الجاهلية، فرغبوا عن المدن وأخذوا يفتشون البادية، ولقد تنبأ النبي بهذه الميول وتخوف من احياء المعصية الجاهلية بنتيجتها فقال: «اني اخاف على امتي اللين» ولما سئل عن السبب قال «يجون اللين فيدعون الجماعات والجمع ويبدون» (٦٠). ولم تقتصر هذه العاطفة على الرجال فقط بل ان نساءهم شعروا نفس الشعور فتغنون بسكنى البادية وحياتها. يروى عن ميسون ابنة بجبل الكلبية زوجة معاوية أنها قالت:

ليت تخفق الارياح فيه      احب الي من قصر منيف  
ولبس عباءة وقرعيني      احب الي من لبس الشفوف  
واكل كسيرة في شق بيتي      احب الي من اكل الرغيف  
ولما سمع زوجها معاوية بهذه الايات استاء جداً وارسلها وابنها يزيد الى البادية ليعيشا بين بني كلب.

ان هدوء الحالة في شرقي الاردن وقربها من البادية ودمشق جعلها مسكناً ثانياً للخلفاء يرتادونها مع رجال بطاتهم لقضاء بضعة ايام فيها او فصل من الفصول، فشيدت فيها الابنية الفخمة على انقاض القلاع والقصور الرومانية القديمة التي هدمتها زلازل عام ٦٥٧ م.

خلف معاوية ولده يزيد الاول (٦٨٠-٦٨٣ م)، ولانه لم يعتد سكنى دمشق

هجرتها ونزل البادية على بعد خمسين ميلا من دمشق. وكذلك فعل مروان الاول (٦٨٣ - ٦٨٥ م.) فانه قضى معظم حياته بين البدو. وكان عبد الملك (٦٨٥ - ٧٠٥ م.) ينتقل من مكان الى آخر حسب فصول السنة، ففي الشتاء كان يرتاد الصنبرة في جنوبي طبرية وفي الصيف بعلبك وفي الخريف والربيع دمشق. اما ابنه الوليد (٧٠٥ - ٧١٥ م.) وسليمان بن الوليد (٧١٥ - ٧١٧ م.) فقد قضيا معظم ايامهما في البلقاء.

ليس من السهل تعيين تاريخ كل بناء شاده الامويون في شرقي الاردن، ولكننا نجزم ان جميعها بنى قبل عهد يزيد الثالث (٧٤٤ - ٧٤٥)، لان ما بناه اسلافه استنزف اموال طائفة فلم يعد بمقدوره ان يخصص شيئا لأعمال البناء والعمران.

الابنية  
والعمارات  
الاموية في  
شرقي الاردن

تقع معظم ابنية الدولة الاموية في الجزء الشرقي من شرقي الاردن، واهمها قصر الخرانه فقد اشيد على انقاض مخفر روماني ولعل الامويين ايضا قصدوا بينائه ليكون نقطة حربية للدفاع عن الاماكن المجاورة له (٦١). وقصر العبرى فقد بني في وسط البادية ويجمع بين مزايا القصور الفخمة والحصون الحربية وقد اكتشف فيه اسم وصورة رذريق، آخر ملوك الغوط الغربيين في اسبانيا، وكذلك صورة كسرى يزجرد الثالث ملك الفرس، ونجاشي الحبشه، ورسوم ومخططات عديدة تمثل شتى انواع الطيور والحيوانات والاشجار، كلها تدل على ان هندسة البناء خليط من رومانية وعربية وفارسية. وقد اجمع الاثريون ان هذا القصر من عمل الوليد، بناه بين عامي ٧١١ و٧١٥ لان صورة رذريق المنقوشة على جدرانه تدل على انه بني بعد فتح اسبانيا على يد طارق بن زياد وموسى بن نصير. وحسن الموقر باللقاء على مسافة ساعتين من عمان سكنه يزيد بن عبد الملك، وكان في

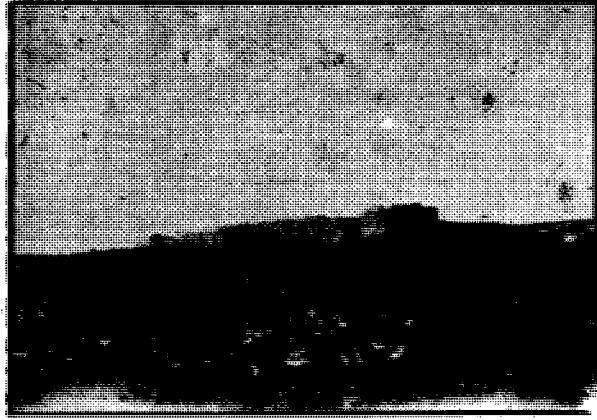

قصر باير



قصر الحلابات





الاصل حصناً رومانياً فرمه وجعله من القصور البديعة . واستقر ابنه الوليد في القسطل والازرق اللذين لم يبدل الامويون من طرازهما الرومي شيئاً لأنه لا يوجد في القسطل ما يدل على ان الامويين غيروا فيه شيئاً . اما قلعة الازرق التي لا تزال انقاضها باقية إلى اليوم فهي من عمل المماليك .

ومن القصور الشهيرة التي ترجع بعهداها الى هذا التاريخ الذي نحن بصددده، حمام الصرخ . فقد بناه الامويون على مقربة من حصن الخلابات الروماني، يبعد عنه فقط مسافة ميل أو ميلين . وقصر طوبة وقصر باير اللذان يتجلى فيهما الفن العربي بأجلى مظاهره ويعرف عنهما أن الوليد الثاني اتخذهما منزلاً .

اما أجمل وافخم هذه القصور كلها فهو بلا شك قصر المشتى يبعد عن عمان اثني عشر ميلاً من الشرق . وقد اختلف الاثريون في تعيين تاريخ بناءه، فمن قائل كبرونوف Brunow ونولدكه Noldike انه من عمل الغساسنة في القرن السادس ميلادي . ويفتكر سترزغوتسكي Strzygonski انه باريثاني اي كان بناؤه قبل عام ٢٢٦ م . ويرى جانسن Janssen وسيرغناك Sairgnac انه بناء غساني او لحمي . والارجح انه من بناء احد الخلفاء الامويين المتأخرين ، إما يزيد الثاني او الوليد الثاني ( ٦٢ ) . وكان وجه البناء الخارجى مزيناً بأبدع الصور والنقوش، اقتطعها الالمان بامر من السلطان عبد الحميد الثاني في عام ١٩٠٥م وهي اليوم في متحف برلين .

G. Bell. The Palace and Mosque of Uknaider P. 115 and — ٦٢  
K.A.C. Creswell; Early Moslem Architecture.

يقول هذان المؤرخان أنه من بناء يزيد، ويرى ترسترام Tristram في كتابه The Land of Moab P. 208 ان خسروس الثاني ملك الفرس شرع بتشيدده في عام ٦١٣ م . ولكنه لم يتمه . اما القس ج . ب . نيس J.B. Nies في مرجع في مقاله في Palestine Exp. Fund Quarterly St. 1901 P. 367 ان الامويين والعباسيين اشتركوا في بناءه ليكون خانا بأوي اليه الحجاج والمسافرين . ولعل الفرض من بناءه كان ذلك لأنه لا يزال يعرف عند البدو بالحان وعلى مقربة منه يوجد تل فيه كثير من الكهوف والصحاريج يدعى « بتل المشتى » .

وبالإضافة الى ما شاهده الامويون من الابنية والعمارات في شرقي الاردن فقد انشأوا معملان لضرب السكة الواحد في عمان والآخر في عمل من اعمال الاردن لا يعرف مكانه بالضبط . وكان يضرب فيهما النقد النحاسي فقط وظل هذان المعملان يعملان مدة دولة بني أمية ولما قام العباسيون ابطلوهما ( ٦٣٢ ) . وحوالي أواخر القرن الاول للهجرة كان يقيم في قرية الحيمة، الواقعة في جنوبي نقب الشثار بين العقبة ومعان ( ٦٤ ) ، ابو هاشم بن علي بن ابي طالب فاخذ بنشر الدعوة لقلب الدولة الاموية فاجتمع حوله عدد من المشايخ . وبعد وفاته حمل خلفاؤه الدعوة الى جميع الامصار الاسلامية وخصوصاً العراق وخراسان . وفي عام ٧٤٩ م ( ١٣٢ هـ ) تدهورت الدولة الاموية امام حزب بني العباس وبذلك قام في الاسلام دولة جديدة وهي الدولة العباسية واول خلفائها ابو العباس السفاح . لم يرق للعباسيين ان تكون عاصمة ملكهم دمشق فجعلوها في العراق، فكان لهذا

قيام الخلافة  
العباسية

٦٣— انشاء الرومان في شرقي الاردن عدة اماكن لضرب السكة وهي :-

ادرمي (درعا)، ضربت نقد فاليران وخالينوس .  
بصري (بصرى) . ضربت نقدها دريان وهيليوغابالوس . وكان نقدها رائجا فقط في الديكابوليس . ولما صارت مستعمرة رومانية سكت قدام من سفروس الى ترجان ديسوس .  
شيرك موبا (الكرك)، ضربت نقد هيليوغابالوس .  
ديون، ضربت نقد جتا .  
اسبوس (حسان)، ضربت نقد هيليوغابالوس .  
جراسا (جرش)، ضربت نقداً من هادريان الى كرسينا .  
مادبا، ضربت نقد كارا كولا وهيليوغابالوس .  
بطراء، ضربت نقداً من هادريان الى جتا .  
فيلادلفيا (عمان)، ضربت نقداً من هادريان الى هيليوغابالوس .  
ربة موبا (الربة)، ضربت نقداً من سبتوس سفروس الى كارا كولا .  
ابطلت جميع هذه السكة في وقت واحد وحل محلها سكة واحدة لجميع اجزاء الامبراطورية الرومانية .

اقدم شكري الجزيل الى المستر اس . كركرايد لتكرمه علي بهذه المعلومات .  
٦٤— يقال ان الحيمة سميت بذلك لان ارضها بيضاء مع ان الواقع ليس كذلك . وقد روى انها هي نفس البلدة النبطية القديمة اواردة . وقد كانت هذه القرية عظيمة الهمية في العهد الروماني فوضعوا فيها حامية من رماة العرب الفوارس .

التبديل اثره الضال في شرقي الاردن لانها لم تعد مسكناً ثانياً للخلفاء كما كانت من قبل، فأهملت قلاعها وقصورها وعملت بها ايدي الخراب وتهدمت . ليس ذلك فقط بل أن طريق الحج التي تشق وسط شرقي الأردن أصبحت قليلة الاستعمال لأن العباسيين عبدوا طريقاً اخرى من العراق مخترقة البادية رأساً الى الحجاز .

وفي عام ٨٧٨ م أغار صاحب مصر احمد بن طولون على سوريا واستولى على دمشق، ومن ذلك العهد أصبحت سوريا تابعة لمصر ولم يعد للخليفة أي نفوذ فعلي فيها مع انه بقي متمتعاً بالسلطة الأسمية . وبعد ذلك بسنوات تم انفصال مصر وسوريا عن الدولة العباسية وذلك بفضل الجهود التي بذلها الخليفة المتقي بالله فقد وحده في عام ٩٤٣ م حكومة مكة والمدينة وسوريا ومصر وجعلها تحت إدارته .

ان الفوضى التي حلت في الدولة العباسية في أواخر أيامها وضعف نفوذها بسبب تسلط امراء الأتراك على خلفائها مهد السبيل لقيام الدولة الفاطمية في الغرب عام ٩٦٩ م (٣٥٨ هـ)، فبسط الفاطميون سلطانهم على مصر ثم أغاروا على سوريا واحتلوا جنوبها ولكن ذلك لم ينتج لآقرار الأمن والسلام في سوريا وفلسطين وشرقي الاردن لأنه في عام ١٠٢١ م (٤١٠ هـ) شبت الثورات والفتن في طول البلاد وعرضها بسبب ضعف الولاية الفاطميين وفوضى الإدارة في بغداد . وقد ظلت هذه الأحوال مدة سبع سنوات كاملة . بيد أن الدولة الفاطمية بدأت تنحل تدريجياً إلى أن أغار عليها الأتراك السلاجقة في عام ١٠٧١ م (٥١٤ هـ) واستولوا على دمشق والقدس في عام ١٠٧٦ م (٥١٩ هـ) وبذلك انتقلت البلاد من عهد إلى عهد .

هذه هي الأحوال التي صادفها الصليبيون عندما أغاروا على البلاد الاسلامية

يجدر بنا قبل أن نتقل بالبحث الى الغارة الصليبية أن نعلم نذراً عن هذا الوادي . . يظهر ان الرومان لم يمتنوا الاعتناء الجدي في وادي السرحان ابان احتلالهم الطويل لسوريا وشرقي الاردن . فتم تصل جيوشهم اليه ولم يشيدوا فيه قلاعاً وحصوناً كما عملوا في غيره من البلدان مع انه كان ضمن ولاياتهم الصحراوية . وعلى ذلك تكون القبائل التي كانت ضاربة فيه احلافهم ( ٦٥ ) . وعلى ما يظهر أيضاً أن الروم استبعدوا أي غارة تأتيهم من قلب البادية بطريق وادي السرحان والا من الصعب جداً أن نفسر اهلهم لهذا المنفذ واعتنائهم بغيره . ولما أخذت

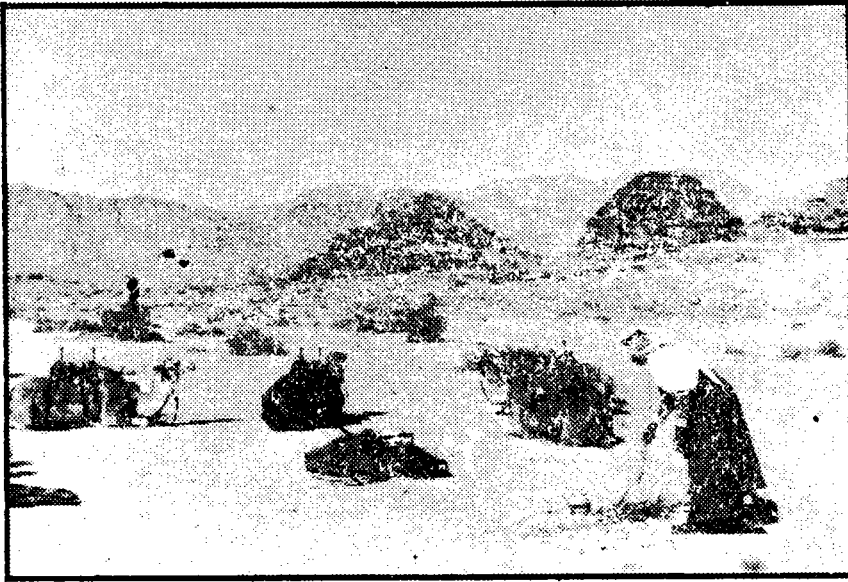

### في البادية ١

الامبراطورية الرومانية بالضعف والانحلال بسط الفساسة سيطرتهم على جميع تلك الجهات . وعند قدوم المسلمين كان جميع وادي السرحان إلى الجوف بأيدي

٦٥—يقول موزل Musil في كتابه (1928) P. 286 Palmyrena ان حدود الرومان في البادية كانت تمتد الى مسافة ٢٤٠ كنومتراً من شرقي باير .

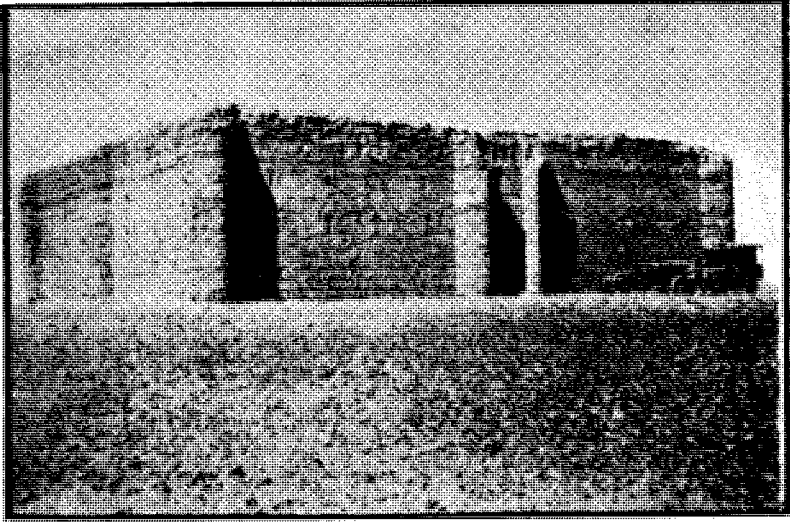

قصر الحرثانه



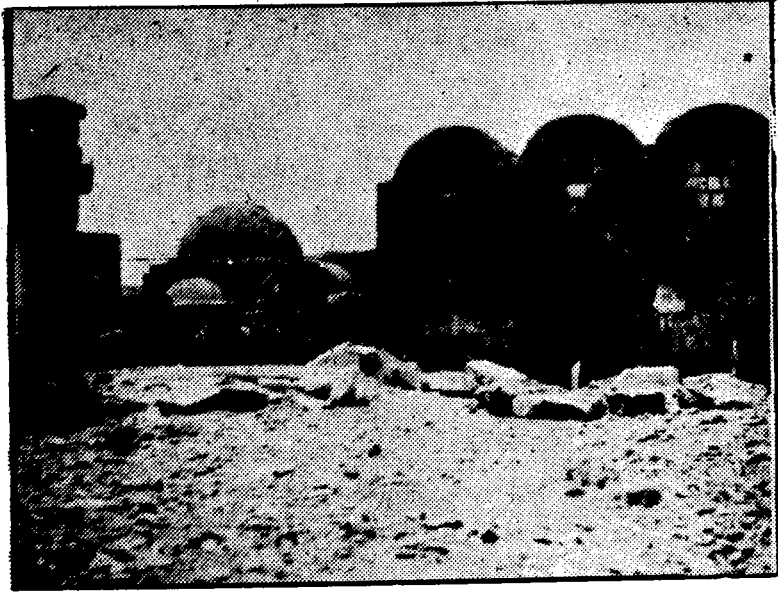

قصر العمرى





الفساستة كما سبق أن ذكرنا ذلك .  
 في الاعصر الخوالي كانت دومة الخندل من ديار أخذ ابنا اسماعيل (٦٦)،  
 وفي زمن الفتوح الاسلامية كانت منازل قبيلتي كلب وعذرة. وقد اشتهرت في  
 الجاهلية بسوقها السنوي وبصنمها الهائل وذ (٦٧) .  
 يقول رواة العرب أن وادي السرحان كان في الاصل يدعى وادي الازرق  
 ومنذ ٢٠٠ سنة أي بعد أن خرج عرب السرحان من حوران ونزلوا به أصبح  
 يعرف بأسمهم .



## الفصل السابع

### الصليبيون

ان سلسلة الحروب التي تعرف بالحروب الصليبية من ابرز وأهم الحوادث وأكبرها تأثيراً في تاريخ الشرق الأدنى. ومع أن أغلب القتال كان في سوريا وفلسطين، لكن شرقي الاردن أيضاً أصبحت ميداناً لهذه الحروب في القرن الثاني عشر للميلاد .

ومنذ عام ١٠٥٥ م ( ٤٤٦ ) عندما دخل طغرل بك السلجوقي بغداد وأخذ يحكم باسم الخليفة أصبحت الأضواء الإسلامية تحت رحمة هذه القبائل السلجوقية التي برزت من أواسط آسيا واعتنقت الدين الإسلامي في أوائل القرن الحادي عشر . وفي عام ١٠٧٦ م تم فتح سوريا وفلسطين بسقوط القدس على يد عزيز احد قواد ملك شاه وتعين ارتوك رئيس إحدى قبائل التركمان حاكماً عليها ( ١ ) . ومع أن ملك شاه تأثر بالمدينة الفارسية لكن قواده وعماله بقوا على جانب عظيم من الظلم والتساوة والخشونة ، فالمسيحيون الذين كانوا يؤمنون بيت المقدس للحج بدأوا يندوبون سقوط حكومة الخلفاء العرب التي اشتهرت بتسامحها الديني ومساعدتها للمسيحيين في القيام بواجباتهم وطقوسهم الدينية .

وفي عام ١٠٩٤ م ( ٤٨٦ هـ ) ذهب بطرس الناسك لزيارة القبر المقدس في القدس ويظهر أنه تألم مما شاهده من عسف وظلم من يدهم زمام الحكم في البلاد المقدسة، فعوضاً عن أن يرجع الى وطنه بروح مفعمة بالغبطة والسرور لقيامه بواجب ديني اصبح مبشراً لفكرة طرد المسلمين من الاراضي المقدسة، مدفوعاً بمجرد تعصب وحماس دينيين . وفي طريقه إلى بلاده عرج على البابا اربان الثاني

الذي أصغى إلى حديثه بكل تشوق واهتمام وأمره أن ينشر هذه الدعوة في أنحاء أوروبا لإعلان الجهاد الديني لتخليص القدس وفلسطين من أيدي المسلمين .  
 وبينما كان بطرس ينشر هذه الفكرة جمع البابا مجمعاً من ٢٠٠ مطران و ٤٠٠٠ قسيس و ٣٠٠٠٠ من العامة وخطب بهم ذلك الخطاب التاريخي يأمرهم به الا يدخروا وسعاً لحشد الجيوش لغزو المسلمين وتخليص البلاد المقدسة منهم .  
 كانت روح العصر الذي انتشرت به هذه الدعوة على أتم الاستعداد لقبولها ، فعدا أن النبلاء وأمرء الاقطاع كانوا يتعطشون لظهور فروسياتهم طلباً للشهرة والمجد ، فان عدداً عظيماً من الطبقات الاخرى كانوا يتشوقون لمثل هذه الحرب ، هرباً من عسف النظم الاقطاعية والكنائسية . أضف إلى ذلك أن العاطفة الدينية في الناس كانت على أشدها فلعب بها البابا وصرح أن من يتجند للدفاع عن الصليب يقتسل من ذنوبه وسيئاته . وبالوقت ذاته كانت الطبقات الدنيا من الشعب متأثرة من قصص الرواد ومبالغات الحجاج عن عجائب الشرق وغرائبه وغنى المسلمين وبلادهم . فطمعوا بالفتنم فسيقوا سوق الانعام مدفوعين بهذه العوامل كلها . يدل على ذلك عظم أول جيش صليبي فقد كان يعدب ٣٠٠٠٠٠ رجل من أخطر المجرمين وأوحش الناس في أوروبا . سار هذا الجيش تحت قيادة داعيته بطرس الناسك .

وفي عام ١٠٩٦ م . (٥٤٨٨هـ) ابتداء الزحف نحو الشرق فظهر للعيان دوافع هذا الجمع من الرعاع السائرين بغير انتظام فأغاروا على اليهود الذين كانوا يقطنون وادي موزى والرون بداعي انهم صلبوا ابن الله فساموهم أنواع العذاب من قتل وضرب ونهب وسلب . ثم انقسم الجيش إلى فرق سارت جميعها إلى الشرق حاصدة كل ما صادفته في طريقها ( ٢ ) .

ولما وصلوا هنجاريا وبلغاريا خرج عليهم عمال اليونان في هذين البلدين فذبحوا منهم ما يقارب الثلثين إلقاء لخطرهم وسلم الباقي بما فيهم قائدهم بطرس بشفاعة الامبراطور الروماني في القسطنطينية الذي حملهم على سفنه وقطعهم اليوسفور. ولما وصلوا آسيا أخذوا بالنهب والسلب ثانية فما كان من السلاجقة إلا أن ابادوهم عن آخرهم.

وبما كان ذلك يجرى في آسيا، كان الاشراف والامراء في أوروبا يعدون العدة للذهاب إلى القدس والاستيلاء عليها. من هؤلاء الامراء اربعة جديرون بالذكر وهم :

جودفري ( Godfrey of Bouillon ) الذي حشد تحت لوائه ٤٠٠٠٠ من المشاة وعشرة آلاف فارس، وهيو كونت فيرمنداوا ( Hugh Count of Vermandois ) شقيق ملك فرنسا، وريموند Raymond of Toulouse الذي قاد مائة ألف فارس وراجل، وبوهيمند ( Bohemund Tarentum ) مع ابن عمه تانكرد ( Tancred ) جندا عشرة آلاف فارس وعشرين الف من المشاة (٣).

استولت طلائع هذا الجيش على انطاكيا في شمالي سوريا في حزيران عام ١٠٩٨ م (٤٩٠ هـ) وبعد سلسلة معارك تقدموا نحو فلسطين فاستولوا على القدس عام ١٠٩٩ م (٤٩١ هـ) ونصب جودفري نفسه اميراً على القدس متخذاً لقب « حامي وبارون القبر المقدس »، ورفض أن يلقب بالملك مع أنه قبل تاجاً من الذهب في المدينة التي حمل بها المسيح تاجاً من الشوك .

توفي جودفري متأثراً من الطاعون عام ١١٠٠ م (٤٩٢ هـ) (٤) وخلفه اخوه بلدوين دوق اللورين Baldwin Duke of Lorraine الذي توج ملكاً

Gibbon: The Decline and Fall of the Roman Empire ch.58— ٣  
من الصعب جدا ان نصدق ان هذا العدد زحف الى فلسطين بكامل ذخيرته وعدته .  
Gibbon: The Decline and Fall of the Roman Empire ch.58— ٤

على القدس بقلب بلدوين الأول. وقد قام بمراسيم الاحتفال بطررك بيت لحم في يوم عيد الميلاد (٥) .

الحملة الصليبية  
الى شرقي  
الاردن

ابتدأ بلدوين عهده بتنظيف طريق الحج من بعض العربان الذين كانوا يخرجون على الحجاج في طريقهم إلى بيت المقدس، ثم زحف شرقاً وأغار على البلاد التي ما وراء البحر الميت؛ فكانت تلك الحادثة أول دخول الصليبيين بلاد شرق الاردن . ثم تفضل في البلاد إلى ان وصل إلى وادي موسى وجبل هور (هارون) الذي كان مغطى بالثلوج فمات ثلاثون من رجاله من شدة البرد، ومن ثم ترك تلك البلاد وقفل راجعاً إلى القدس بطريق زغر، في غور الصافي، والخليل (٦) .

وكانت الحملة الثانية إلى شرق الاردن في عام ١١٠٧ (٤٩٩ هـ) لما شرع الملك في ٢٨ شباط من تلك السنة بالسير من الطرف الجنوبي للبحر الميت ورجع من الطرف الشمالي، فهدم في طريقه قلعة كانت حديثة التشييد تقع في شرقي البحيرة (٧) .

ومنذ تبوأ بلدوين الأول العرش كان هناك نضال دائم بين طغتكين، حاكم دمشق، والصليبيين ولكن بعد مرور عشر سنوات تنازل الأول للثاني عن تلك ااردات الأراضي التي بين حوران والاردن (٨) . وليؤمن بلدوين جمع هذه الواردات بنى في عام ١١١٠ م (٥٠٢ هـ) قلعة الحابس التي تقع على الضفة الجنوبية لليرموك قرب محطة الشجرة الحديثة فكانت هذه القلعة

— ٥ — Stephenson: The Crusaders in the East 1907 P. 44

— ٦ — Kennedy: Petra P.35

٧ — يقول رواة العرب ان هذه القلعة كانت في الصلت .

٨ — تقول مجلة دائرة الآثار الفلسطينية (مجلد ١ العدد الاول ص ٢٢ حاشية ٧) ان

«أزدات الساط والبقاء وجبل عوف والميانية والسواد والجولان وما حولها من البلاد الى حوران كانت تقسم مناصفة بين الصليبيين وطغتكين.»

أول حصن بناه الصليبيون في قبة الاردن (٩) . وبالطبع تخوف طفتكين من هذه القلعة لأنها أصبحت تهدد شمالي شرقي الاردن فحصن المدينة القديمة جرش (١٠) .

وفي عام ١١١١ م (٥٥٥) حاصر الصليبيون صيدا فلم يتمكنوا من فتحها ولكنهم انهكوا قواهم بها لدرجة جعلت طفتكين أن يستولي على قلعة الحابس في أوائل عام ١١١٢ م (٥٥٦) . فلم يتمكن بلديون من الانتقام بسبب الضعف الذي حل بجيشه من جراء هذا الحصار ولكنه بعد عيد الفصح من عام ١١١٢ م (٥٥٦) خرج بمائتين من رجاله على قافلة كانت سائرة في الطرف الجنوبي للبحر الميت فسلبوها وقتكوا بها . (١١) .

بعد هذه الحادثة ادرك الصليبيون أهمية القسم الجنوبي من شرقي الاردن لهم؛ لأن بسط نفوذهم على تلك الجهات لا يجعلهم فقط متسلطين على خط المواصلات الرئيسي بين مصر وسوريا والحجاز بل يحمي مملكة القدس من غارات وهجمات العدو من الجبهه الشرقية .

وأول خطوة للاستيلاء على البلاد التي تقع جنوبي البحر الميت كانت في عام ١١١٥ م (٥٥٨) لما بنيت قلعة الشوبك أو منتريال (١٢) في مركز منيع بجوار خرائب

٩ - يسمى ثقاة العرب هذا المكان الحابس او علعل . يقطن علعل الان عرب من قبيلة الرفاعي وتبعد ١٥ كيلومتر عن النبع الذي يعرف حتى الآن بالحابس بجوار قرية حرثا . ومع ان الآثار قليلة هناك لكن الكهوف متوفرة على سفح الجبل ، اما انها طبيعية او مفتوحة وموسمة بايد بشرية . والمكان من امنع المواقع الحربية وأحسنها اذ انه مشرف على كل وادي اليرموك .

١٠ - Quarterly of the Department of Antiquities In Palestine  
Vol. I No.I P. 22

Stephenson; The Crusaders in the East 1907 P. 62 -١١

Setphenson; The Crusaders in the East 1907 P.65 -١٢



قلعة الشوبك





الميس (١٣). ومما لا ريب فيه أن بلدوين، عدا أنه أدرك قيمتها الحربية، أراد أن يكون له مركز يتمكن منه من غزو القوافل التجارية التي كانت تسير بين القاهرة ودمشق ومكة. وخلال عام ١١١٦ م. (٥٠٩ هـ) زار بلدوين بتخصه مع مفرزة من رجاله الشوبك ثم ذهب إلى بطرا ومنها إلى أبله (العقبة) ومن العقبة أخذ يتردد على دير طور سيناء، ولما لم ير الحفاوة التي كان ينتظرها من رهبانه وقسمه، رجع إلى القدس بطريق الخليل (١٤). اختبر في هذه الزيارة أهمية امتلاك جنوب شرقي الأردن فأصدر أوامره بتصليح قلعة الصويت القديمة التي في وادي موسى ووضع حامية فيها. وبنفس الوقت وصلها مع الشوبك بطريق تمر من البيضة (١٥). واستولى على العقبة وبني قلعة على جزيرة فرعون (١٦). وبعد ذلك شيد كثيراً من القلاع في الطفيلة واهمان (معان) (١٧). والوعى را الواقعة في جبال الشراة (١٨).

توفي بلدوين عام ١١١٨ م (٥١١ هـ) عندما كان راجعاً من حملة حملها على مصر وخلفه ابن أخيه بلدوين الثاني.

١٣- يقول الدكتور موزل Musil في كتابه شمالي الحجاز Northern Hijaz (١٩٢٦) صحيفة ٥ ان الحرائب التي تسمى بالميس بجوار نجرن الحديثة (المحلة الرومانية القديمة بنجلا) على مسافة ميل من الشوبك هي نفس «الموص» موطن النبي ايوب (انظر سفر ايوب الاصحاح الاول العدد الاول)

١٤- Stephenson: The Crusaders in the East 1907 P. 65

١٥- G. Schulumberger: Renaud De Chatillon 1923 P. 157

١٦- G. Schulumberger: Renaud De Chatillon 1923 P. 159

من الصعب جدا ان نفهم فائدة بناء القلعة على هذه الجزيرة لانها تبعد عشرة اميال عن الساحل الغربي للعقبة فلا يستفاد منها للدفاع عن العقبة اولا ولانها تتكلم عليها في المؤن والتخاير. ولعلها كانت تستعمل ككنج ولكن اذا سقطت العقبة بأيدي العدو يجب على الجزيرة ان تستسلم ايضا ما لم تأتها المؤن والتخاير من مصر بالبحر او بطريق سيناء.

١٧- شاهد بالكريف Palgrave في عام ١٨٦٢ بقايا قلعة قديمة في معان الشامية. ويظن بعض النفاة ان اهمان هي عمان.

١٨- من المؤكد ان هذه القلعة كان يحميها حامية من الصليبيين قبل عام ١١٤٤ م لان بلدوين الثالث احتجها للمرة الثانية في تلك السنة.

وحالما بلغ طفتكين وفة بلدوين الاول حشد جيشاً وسار به إلى الاردن  
وبعدما نهب طبريا سار إلى عسقلان حيث انضم تحت لوائه الجيوش المصرية التي  
كانت مرابطة هناك ولكنه اضطر أن ينسحب إلى دمشق. فانهز الصليبيون الفرصة  
فجمعوا جموعهم وزحفوا إلى شرقي الأردن فامتدوا على قلعة الحابس ومن ثم  
تغلغوا في البلاد إلى أن وصلوا بصرى حيث تغلبوا على بوري بن طفتكين .

وفي السنة التالية حاول اللاتينيون تحت قيادة جوسيلين Jocelyn صاحب  
طبريا الذي ثار ثائره لنهب بارونيته أن يفيروا على الأردن ولكنهم فشلوا فاستمد  
بلدوين لامداً جوسيلين . ولكن عدل عن ذلك وتعهد ألا يغزو قطعان  
الماشية التي للعرب في المستقبل نظير مبلغ من المال (١٩). ولكن سرعان ما  
ابطلت هذه الهدنة، اذ في تموز عام ١١٢١ م . (٥١٥هـ) زحف طفتكين على بلاد  
الملك الصليبي الواقعة شرقي نهر الاردن وابتدأ في دكها ونهبها تقدم بلدوين  
نحو حوران فتقهقر السلاجقة بدون ان يخاطروا بمصادمة مع العدو . وكانت  
النتيجة الوحيدة لهذه الحملة استيلاء الصليبيين على قلعة جرش وتدميرها. في طريقهم  
عائدين إلى القدس (٢٠).

بعد ذلك اخذ بلدوين أسيراً ولكن أطلق سراحه في عام ١١٢٥ م (٥١٩هـ).  
ورجع إلى القدس، يد أنه استدعي خالاً إلى شمالي سوريا لصد غارة البرشي الذي  
قدم من حلب . نجح في صد الغزاة ومن ثم أخذ يتأهب للهجوم على دمشق فقطع  
نهر الاردن بالقرب من يسان وسار في وادي راحوب إلى حوران وأخيراً  
التقى بجيش طفتكين قرب مرج الصفر وأسفرت المعركة عن انتصار المسلمين  
وتقهقر بلدوين وفي طريقه إلى بلاده استولى على قلعة الفرانية.

مات طفتكين عام ١١٢٨ م (٥٢٢هـ) وخلفه ابنه تاج الملك بوري فلم

يستقر على العرش طويلاً حتى أتى ابن زنكي من الموصل واغتصب الملك منه .  
وفي نفس السنة اكتشفت خيانة في صفوف الصليبيين إذ أن رومان دي بوي  
Roman De Puy صاحب الشوبك ( منتريال او كرك دي منتريال Kerak  
de Montroyal ) والملقب بأمير بلاد ما وراء الاردن بالاشتراك مع ابنه ، تمرد  
على قومه وانشق عنهم فحوكم وعزل من أمارته وعين باين Payen الملقب بالسكير  
Butler عوضاً عنه ( ٢١ ) . وبعد ذلك بثلاث سنوات ( ١١٣١ م و ١١٣٥ م ) توفي  
بلدوين الثاني وخلفه صهره فلك أنجو Fulk of Anjou ففي ابان عهده كلف  
الكفاح بين المملكة اللاتينية وابن زنكي مستديماً . وبالإضافة إلى تلك الحروب  
الخارجية كان هنالك أتعاب داخلية للملك لأن أسراء الصليبيين أصبحوا مستقلين  
في أماراتهم راغبين عن التعاون في الأمر الذي من أجله خرجوا من بلادهم .  
وفي عام ١١٣٩ م ابتداء ابن زنكي الذي كان قد استولى على شمالي سوريا بهدد  
دمشق فلما شعر حاكم المدينة الضعف في نفسه وعدم استطاعته نزال ابن زنكي  
عقد معاهدة مع ملك اللاتين ، كانت نتيجةها استيلاء الصليبيين على قلعة بانياس  
وتخليص دمشق من ابن زنكي الذي تراجع إلى حلب ولم يحاول ثانية الهجوم  
على دمشق .

لم يحدث ما يكر صفو السلام في شرقي الاردن خلال حكم فلك غير غزوة  
قام بها الصليبيون في عام ١١٣٨ م ( ٥٣٢ هـ ) على الجزء الاسفل من الاردن  
فاستولوا على قلعة وهدموها ( ٢٢ ) . وقد اشتهر أواخر حكم فلك بأعمال البناء  
في فلسطين وشرقي الاردن فبنى بوي قلعة الكرك واتمى لها مكاناً آمناً من موقع  
القلعة المؤابية القديمة في الربة . وقد تم بناء القلعة في عام ١١٤٢ م ( ٥٣٧ هـ ) .

G. Schulumberger; Renaud De Chatillon 1923 P. 154

-٢١

Stehenson; The Crusaders in the East 1907 P. 143

-٢٢

وبذلك تمت السياسة التي ابتدعها بلدوين الاول من قبل سبعة وعشرين عام (٢٣)، وأصبحت الكرك أهم وأمنع معقل صليبي على الجانب الشرقي للأردن والبحر الميت. وكانت تعرف عندهم بحجر البادية La Pierre Du Desert والأرجح انهم قرروا بناء هذه القلعة بعدما احتل المسلمون الوعيرا فاذركوا ان بلاد عبر الأردن مفتقرة، لحمايتها من الاعداء، إلى وسائل أجدى مما كانت عليه.

توفي فلك بعد ذلك بسنة (عام ١١٤٣ م. و٥٣٨ هـ) وخلفه ابنه الاكبر بلدوين باسم بلدوين الثالث ولما كان عمره ثلاث عشرة سنة حكمت امه ميلسند Melisend بالنيابة عنه فبرهنت على حنكة ودراية في امور الدولة وتبعت سياسة زوجها بحذافيرها وحافظت على الحلف مع حكومة دمشق.

وفي عام ١١٤٤ م. و٥٣٩ هـ حاصرت قوى الصليبيين قلعة الوعيرا ولم يتمكنوا من دخولها إلا بعد ان هددوا بقطع اشجار الزيتون التي كانت تنبت بكثرة في وادي موسى (٢٤). وبعد سقوط هذا الحصن صار جنوب شرقي الأردن بأيدي اللاتين وبقي تسوده السكينة ردحاً من الزمن. وقبل عام ١١٥٢ م. (٥٤٦ هـ) خلف موريس Maurice عمه على أمانة منتريال. ولكن بعد مدة وجيزة استرد الملك هذه الأمانة وبموجب إرادته التي اصدرها في الناصرة والمؤرخة في ٣١ تموز سنة ١١٦١ م (٥٥٥ هـ) تعين فيليب دي ميلي Philip De Milly الذي اصبح فيما بعد رئيس فرسان الهيكل أميراً على الكرك دي منتريال (الشوبك) وحجر البادية (الكرك) وأهزان (معان) ووادي موسى والسهول المجاورة. لم تكن الخليل جزءاً من هذه الامارة لكنها فيما بعد ابدلت بمدينة نابلس والتحققت بها (٢٥) فكانت امانة فيليب تضم المنطقة الرابعة

G. Schulumberger; Renaud De Chatillon 1928 4th ed P 153 -٢٣

A. Kennedy; Petra P. 37

-٢٤

G.Schulumberger; Renaud De Chatillon 1923 4th ed. P. 161et Seq.-٢٥

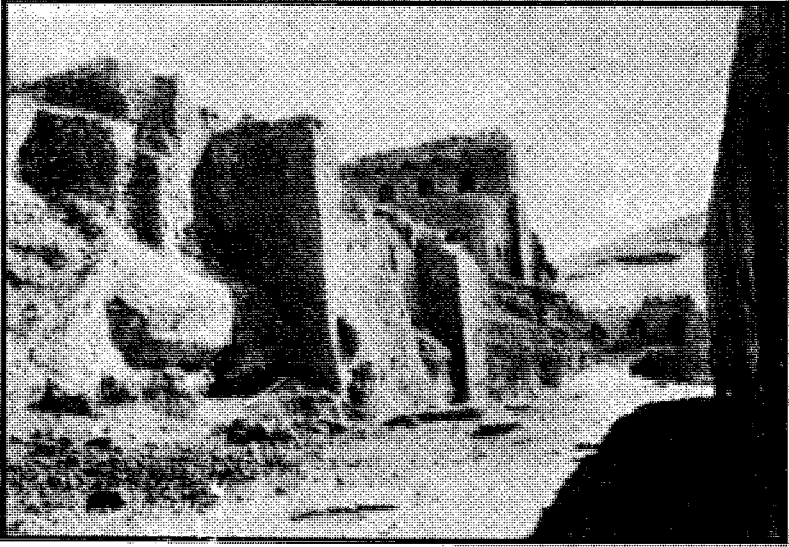

قلعة الكرك



من مناطق مملكة القدس الحنسة وكانت بالحقيقة اهمها . فكان ارتباطها رأساً بالتاج وكان لها اسطول في ميناء العقبة . وكانت وارداتها وافية، مصدرها الرسوم المستوفاة من القوافل التي كانت تسير بين سوريا ومصر والحجاز، والضرائب على حاصلات البلاد من حبوب وصباغ وبلح وخمر وقصب السكر (٢٦)، والرسوم على القوارب التي كانت تسير في البحر الميت (٢٧) .

لم يهاجم اللاتين بلاد بني عوف ( جبل عجلون ) في شمالي شرقي الاردن بعدما دمر بلدوين الثاني حصن جرش في عام ١١٢١ م . و ٥١٤ هـ (٢٨) . ويظهر أن كلا الطرفين استغنى عن هذه البلاد الجبلية لأن الاستيلاء عليها لا يساوي المخاطر والصعوبات التي يلاقيها الجيش الفاتح فيها ، ولأن سكان هذه البلاد كانوا على الحياد التام فلم يحاولوا الخروج مرة من المرات على وحدات جيوش المتخاصمين اثناء سيرها في شمال غربي « شرقي الاردن » ، فلا فائدة إذن من فتحها ووضع حامية فيها .

وفي عام ١١٥٨ م . ( ٥٥٢ هـ ) تقابل جيشا بلدوين ونور الدين زنكي على الجسر الخشبي الذي كان على الاردن بجوار بحيرة طبرية من الجهة الجنوبية فانتصر الصليبيون وقهقر الجيش السوري إلى دمشق ( ٢٩ ) . لم يحدث أي قتال بعد ذلك في شرقي الاردن حتى انتهاء هذه الفترة .

٢٦- كان قصب انسكر يثبت في انشوبك فيستخرج منه سكر ناعم كان يعرف اذ ذاك بسكر الكرك ومنبريال . ويشير برغارد J. L. Burchardt في كتابه Travels in Syria & the Holy Land 1822 صحيفة ٣٩١ الى مكان يدعى بطواحين السكر على الساحل الشرقي للبحر الميت تحت الكرك ولا يزال يعرف بهذا الاسم حتى اليوم . ويمكن انه كان في «قصر الطوبة» في غرر الصافي معامل لاستخراج السكر ايضا لان الآثار التي هناك تدل على ذلك .

G. Schulumberger: Renaud De Chatillon 1923 P. 164 -٢٧

Quarterly of the Department of Antiquities In Palestine -٢٨

Vol. I. No. I. P. 23

Stephenson: The Crusaders in the East 1907 P. 179 -٢٩

توفي بلدوين الثالث في بيروت عام ١١٦٢ م . ( ٥٥٦ هـ ) وخلفه أخوه المرى أو المريك Almaric الأول . لقد كانت السياسة التي رسمها لنفسه الملك المتوفي خرقاء فأضرت ضرراً فادحاً في المسألة اللاتينية فنذتوباً العرش ابتدأت مملكة القدس بالاضمحلال والتدهور . ومما لا ريب فيه أن صاحب دمشق أدرك الخطر الذي سيلحقه من نور الدين وكان يود من الصميم أن يرتقي في أحضان ملك اللاتين ويتحد معه، لكن بلدوين بأغارته على دمشق بدون مبرر وبدون أن يحسب حساباً إلى النتائج لم يكن نصيبه الفشل فقط بل فقد حليفاً مخلصاً له وجعله مضطراً أن يتحالف مع نور الدين . لهذا قبلما تم البحث عن مصير مملكة القدس في عهد المرى يجدر بنا أن نبسط القول في أحوال سوريا وشؤونها في ذلك الحين .

اغتيال ابن زنكي صاحب الموصل وسوريا ( إلى بلبك ) عام ١١٤٦ م . ( ٥٤١ هـ ) . فاقسم الملك بعده ولداده: الاول سيف الدين كان نصيبه الموصل، ونور الدين محمود الذي حكم القسم الغربي من مملكة والده جاعلا حلب العاصمة وكان أنار إذ ذاك لا يزال باسطاً نفوذه على دمشق وحوران ولكنه توفي عام ١١٤٩ م . ( ٥٤٣ هـ ) .

وفي سنة ١١٥٤ م . ( ٥٤٨ هـ ) دخل نور الدين دمشق بدون سفك دماء لأن شيركوه الذي كان يخدم في بلاط الملك في حلب اتفق مع أخيه أيوب والى صلاح الدين ان يفتح ابواب المدينة امام نور الدين . فقال احسن الجزاء على ما قام به من الخدمة الصادقة والاخلاص العظيم واصبح من اخلص جلساء نور الدين بعد أن عينه حاكماً على دمشق والحق ولده صلاح الدين الذي لم يتجاوز من العمر السابعة عشرة حينذاك بالبلاط المنكي في حلب .

وفي عام ١١٦٣ م . ( ٥٥٧ هـ ) . اضطر شاور وزير الخليفة الفاطمي في مصر



إلى الحرب إلى سوريا مستجيراً ومستغيثاً بنور الدين ضد خصمه ضرغام . ولما كان نور الدين يطمح في امتلاك مصر رضي بانفاذ جيش إليها . ولما سمع ضرغام الذي حل محل شاور في مصر عن قدوم شاور بجيش سوري تحالف مع المري الأول . لم تصل امداد الصليبيين في الوقت المناسب لتخليص القاهرة فدخلتها الجيوش السورية وأرجعت شاور إلى مركزه عام ١١٦٤ م . ( ٥٦٠ هـ ) . لم تطل إقامة الجيش السوري في القاهرة ومع ذلك فقد نهبت هذه الحملة أطاح نور الدين ففي عام ١١٦٧ م . ( ٥٦٣ هـ ) أوفد شيركوه وصلاح الدين بجيش لفتح مصر فسقطت القاهرة في سنة ١١٦٩ م . ( ٥٦٤ هـ ) ( ٣٠ ) .

صلاح الدين  
الأيوبي

لم يعيش شيركوه طويلاً ليمتع بثمار انتصاره فقد توفي في نفس السنة وخلفه صلاح الدين وله من العمر اثنان وثلاثون عاماً . ولم يلبث ان استوزره الخليفة الفاطمي ولقب بالملك الناصر ابو المظفر صلاح الدنيا والدين يوسف بن ايوب . وأرسل نور الدين تثميناً لهذا التعيين بكتاب افتتحه بالخطاب التالي :-

« إلى قائد القواد الأمير صلاح الدين والأمرء الآخرين »

فغنى بذلك أنه لا يزال سيد صلاح الدين ومرجه الأعلى ( ٣١ ) .

يحمل صلاح الدين محلاً فريداً في قلوب الشعب الانكليزي ، فلا ملك او شخص غريب له شهرة تاريخية عندهم كشهرة . تقرأ عنه الطلبة في المدارس بكل شوق ولذة وتدرس ما أحاط باسمه من الخيالات والصور فيوظم شاعرهم ويتقرب إلى قلوبهم وعواطفهم فلم يزل بعد مرور القرون الطوال مثال الشهامة والكرم والشرف والفروسية . ولا ريب ان هذا الشعور الذي يشعره الشعب الانكليزي نحو صلاح الدين قد اثاره لحد ما السير ولتر سكوت Sir Walter Scott بروايته « تالزمان » ( Talisman ) ولكن يجب ألا يذهب بنا هذا الاعتقاد

ولا بشكل من الاشكال ان صيت هذا السلطان العظيم مدين فقط إلى ذلك الروائي. الاسكتلندي الشهير ، إنها حقيقة تاريخية أيضاً ان الصليبيين الذين عاصروه وقتلوه قد أكبروا فيه الأخلاق العالية بل رأوا فيه المثل الأعلى للفروسية. ذلك هو الرجل الذي لم يرجع عن كلمة فاهها أو نكت بمهد ضربه بل كان الشرف عنده قبل كل شيء ( ٣٢ ) .

ولد صلاح الدين عام ١١٣٨ م . ( ٥٣٢ هـ ) . في قلعة تكريت في العراق . والده نجم الدين كردي الاصل من قبيلة الروادية التي كانت تقطن قرية اجدقان في ارمينيا . وصدف ليلة ولادته عزل والده من محافظة القلعة وطرده منها ، لتقتل أسد الدين شيركوه عم صلاح الدين أحد ضباط القلعة للملاحاة بينهما . رحل الشقيقان إلى عماد الدين زنكي في الموصل فخدما في جيشه وبرهنا على مقدرة فائقة في كثير من المواقع ولما سقطت بعلبك في يد ابن زنكي عهد بها إلى أيوب وفي عام ١١٤٦ م . ( ٥٤٠ هـ ) هبت دمشق لاسترجاع بعلبك ولما رأى أيوب أن الدمشقيين لا بد لهم من دخول المدينة عقد الصلح معهم فوراً بعد ذلك اصبح قائداً لجيوشهم . وبعد سقوط دمشق أمضى صلاح الدين بضعة أعوام في بلاط حلب إلى أن استصحبه عمه إلى مصر حيث تعمد بالنار فقتضى حياته تقريباً مجاهداً إلى أن قبض في دمشق عام ١١٩٣ م . وهو في الخامسة والخمسين

٣٢ - وصلتنا القصة التالية عن كيفية منح صلاح الدين نطاق الفروسية وأخرى عن ذهاب ابن اخيه سيف الدين لمسكر رينارد قلب الاسد لنفس السب :-

أخذ هوج صاحب طبريا أسيراً عام ١١٢٩ م . وقبلما يطلق صلاح الدين سراحه الح عليه ان يعامه طريقة الافرنج في خلق الفرسان . جرب هوج أن يتعلم ولكن صلاح الدين اصر على طلبة فشرخ في تمثيل الاحتفال . التذ صلاح الدين بما شاهده وكان يستوضح عن معنى كل حركة . ولما انتهى هوج سأله السلطان اذا بقي شيء فاجاب « بم ياسيدي ولكن لا احسر على تمثيله . ذلك هو العناق » انظر :-

Stanley Lane Poole: Saladine PP. 380-392

يزعم بعض المؤرخين القدماء ان صلاح الدين مات مسيحياً ولكن ذلك هراء وتخريف فصلاح الدين كان مخلصاً لاسلامه متمسكا به مداها عنه .

من عمره .

تجلى عظمة صلاح الدين وسبب تعلق شعبه به في الخطاب التالي الذي القاه على ابنه الظاهر قبل وفاته بقليل :

« يا بني أوصيك بتقوى الله تعالى فانها رأس كل خير ، وآمرك بما أمر الله به فانه سبب نجاحك ، واحذر من الدماء والدخول فيها والتقلد بها فان الدم لا ينام ، واوصيك بحفظ قلوب الرعية والنظر في احوالهم فانتم أميني وأمين الله عليهم ، واوصيك بحفظ قلوب الاصحاء وأرباب الدولة والا كبار فابالغ ما بلغت إلا بمداواة الناس ، ولا تحمد على احد فان الموت لا يبقى على احد واحذر ما بينك وبين الناس فانه لا يغفر إلا برضاهم وما بينك وبين الله يغفره الله بتوبتك اليه فانه كريم . »

وبعد وفاة صلاح الدين كتب الطبيب عبد اللطيف ان ذلك كانت الحادثة الاولى لموت ملك شق على الناس نعيه وحزنوا عليه حزناً شديداً .

صار المري ( المريك ) الاول ملكا على القدس قبلما يبدأ صلاح الدين حياته العملية بقليل ، وكانت السياسة التي رسمها خرابا على ملكه كسياسة اخيه من قبله ، لانه بدلاً من ان يحتفظ بصدقة شاور وزير الخليفة الفاطمي في مصر سار لفتح ذلك القطر . فاضاع حليفا قويا وعزز به قوى عدوه نور الدين لان شاور وجد نفسه مضطراً للاستنجاد بنور الدين والاحتماء به ( ٣٣٣ ) . وقد رفض كثير من جماعة فرسان الهيكل التعاون مع المري في هذه الحملة لانهم علموا ما ستجره على المملكة اللاتينية من الويلات وادركوا ما سيعتورها من الصعوبات والعقبات ، فضلا عن انهم أبوا ان يفرضوا بقواهم تلخوض غمار حرب لا طائل تحتها استبقاء عليها للدفاع عن اراضيهم .

ولما سقطت مصر بأيدي صلاح الدين وبالطبع اصبحت جزءاً من مملكة نور الدين صار القسم الجنوبي لشرقي الاردن عظيم الأهمية . فالصليبيون بامتلاكهم جميع ارض الساحل من الاسكندرونة إلى غزة، وفلسطين بكاملها مع شمالي شرقي الاردن، كانوا فاصلين بين جزئي مملكة نور الدين واصبح من العسير جداً الاتصال بين مصر وسوريا فكان الخطر حليف كل قافلة او رسول يسير بين البلدين .

لقد كان من سوء طالع المري ان فيليب دي ميلبي التحق بجماعة فرسان الهيكل عام ١١٦٧ م ، وعهد بامارة ما وراء الأردن إلى إبنته الوحيدة اطيانيت Etieunette فتوفي زوجها المتعاقبان همفري الثالث اوف تورون Humphry iii Of Tournon ومليس دي بلانسي Miles De Plancy في مدة سبع سنوات، الامر الذي جعل الامارة بحالة ضعف شديد في الوقت الذي يجب ان تكون على أشدها من المانة والقوة ( ٣٤ ) .

وفي عام ١١٦٩ م . ( ٥٦٤ هـ ) جرب المري الهجوم ثانية على مصر للاستيلاء عليها ولكنه فشل ايضاً فعلمه ذلك درساً ، وهو ان يحصر قوادفي المستقبل للدفاع عن بلاده فقط ( ٣٥ ) . وفي السنة التالية زحف صلاح الدين الى جنوبي فلسطين ودخل غزة وبمدا بنى سفناً في القاهرة وحملها على الجمال إلى البحر الأحمر هجم على العقبة هجوماً مزدوجاً من البر والبحر واستولى عليها ( ٣٦ ) ولكن القلعة التي

G. Schulumberger; Renaud De Chatillon 1923 4th ed. P. 163 — ٣٤

Stephenson; The Crusaders In The East 1907 P. 196 — ٣٥

Stanley Lane Poole; Saladin 1926 P. 106 — ٣٦

على الجزيرة لم تسلم إلا بعد ذلك بوضع سنوات (٣٧) .

ان النجاح الذي كمل صلاح الدين في شرقي الأردن قد شجعه على المضى في فتوحاته في ذلك القطر . ففي عام ١١٧١ م . ( ٥٦٧ هـ ) ترك القاهرة بجيش وحاصر منتريال ( الشوبك ) فطلب الصليبيون هدنة عشرة ايام ليتمكنوا فيها من وضع شروط تسليم المدينة . وقبلما تنتهي المدة اتت الاخبار بمقدم نور الدين مدداً لقائده . فما كان من صلاح الدين إلا ان انسحب إلى مصر بحجة ان مؤامرة كانت تدبر هناك لقلب الحكومة ( ٣٨ ) . وهناك شيء من الشك عن محاولة صلاح الدين الثانية لضرب القلعة في عام ١١٧٢ م . ولو سلمنا جدلاً انه فعلا سار لفتحها ولكن لم تكن الجهود التي بذلها ما نعهدها فيه .

وفي عام ١١٧٣ م . ( ٥٦٨ هـ ) حاصر صلاح الدين الكرك فسار المري بجيش مدداً لحامية المدينة، ولما كان على بعد بضع ساعات من شرقي الخليل وصلته الاخبار أن صلاح الدين عاد إلى مصر لأنه لم يود أن يقابل سيده نور الدين الذي تأهب للزحف لمساعدته . وقد تدرع صلاح الدين هذه المرة بمرض والده الفجائي، وبما أنه توفي قبل وصول ولده إلى مصر فلا يبقى مجال للشك في صحة إدعاء صلاح الدين . تألم نور الدين غاية الألم وعقد تصرف صلاح الدين بالعمل

---

٣٧٠ — لواء الحظ اتنا لا نعرف الا القليل عن الطريق التي سلكها المسلمون في مسيرهم من الشام الى مصر اوعن كيفية تمكنهم من المرور بالقلاع التي في جنوبي شرقي الاردن . وكلما نعلمه ان شيركوه في عام ١١٦٧ م . ( ٥٦٢ هـ ) اتخذ طريق البادية من وادي الفزان ولعله وادي الفزال الحديث بجوار محطة ضبعة . ويقول العرب انه استقى من آثار تمد التي لا تبعد كثيراً عن قلعة ضبعة .

وبروي ابو سما انه عندما كان الصليبيون مستولين على الشوبك والكرك استولى الجيش المصري في موسم الحج على جبل رء ومنه سار في وادي اليتم وملاقي الاشام الى العقبة . ومما يدل على سهولة مسير المسلمين من الشام الى مصر ان الصليبيين نقلوا حاميتهم التي كانت في العقبة الى جزيرة فرعون التي تبعد عن الخليج بمقدار عشرة اميال .

منفرداً تمرّداً فعزم على تسيير جيش للأغارة به على مصر ومماقبة عامله . لكن  
المنية عاجلته فقضى في الشام عام ١١٧٤ م ( ٥٥٦٩ ) وله من العمر ٥٦ سنة ( ٣٩ ) .  
وفي نفس السنة توفي المري وميليس دي بلانسي صاحب منريال تاركاً ابنته  
اطيانيت خليفة له ( ٤٠ ) .

خلف المري ابنته الاكبر بلدوين الرابع الابرس وكان له من العمر اثنتا  
عشرة سنة؛ فاختير ميليس دي بلانسي وصياً على العرش ولكنه اغتيل بعد مضي  
شهر من وصايته وحل محله ريموند صاحب طرابلس .

لقد خلق موت نور الدين مصاعب جمة جديدة للمملكة اللاتينية فقد صار  
ملكه إلى ولده الملك الصالح اسماعيل ولم يبلغ من العمر حينذاك إلا الحادية عشرة  
وبالطبع اصبح العوبه في أيدي وزرائه . ولم يكن من القوة بمكان ليصد اطاح  
صلاح الدين ويقاوم اطماعه، لكن صلاح الدين، بما عرف عنه من ذكاء ومهارة  
ومراقبة دقيقة للحوادث ، قدم نفسه فوراً إلى الملك الجديد ولم يكتف بتقديم  
خضوعه وخشوعه وولائه له بل ضرب السكة باسمه وخطب له على المنابر ( ٤١ ) .

لم يلبث مراكز الملك الصالح حتي احدثت به الاخطار فقام ابن عمه سيف  
الدين صاحب الموصل وخلع خضوعه واستولى على اجزاء من سوريا، وأخذ أمير  
حلب يشهر بالرجال الذين كانوا يحيطون بالملك الجديد ويرميهم بالخيانة  
والتمرد، بينما كثير من الاشراف انتهزوا الفرصة وركنوا إلى الاستقلال بما في  
أيديهم . كان صلاح الدين يرقب مجرى هذه الحوادث وغيرها عن كثب ولم  
يأت بحركة إلا بعد مضي ثلاثة أشهر من وفاة نور الدين لما بلغه إنتقال الملك  
الصالح من دمشق إلى حلب فخرج من القاهرة بسبعماية من رجاله ودخل دمشق

Stephenson: The Crusaders In the East P. 203

— ٣٩

Stephenson: The Crusaders In the East P. 213

— ٤٠

Stanley Lane Poole: Saladine PP. 135-136

— ٤١

عام ١١٧٤ م . ( ٥٧٠ هـ ) ( ٤٢ ) ، فكان هذا الدور السياسي الذي لعبه مكللا بالنجاح ، وبفضل الجهود التي بذلها لارجاع السكينة والنظام في البلاد تمهدت السبل أمامه ليعلم نفسه سلطان سوريا في عام ١١٧٥ م . ( ٥٧٠ هـ ) ( ٤٣ ) .

ادرك الصليبيون من عام ١١٧٤ م . ( ٥٦٩ هـ ) تدرج صلاح الدين إلى أوج العظمة والقوة وخطر ذلك على مملكتهم فقررُوا أن تكون ضربتهم سريعة وقاضية ما دامت لا بد منها . بيد أن ريموند كان ضعيفاً جداً فلم يتمكن من فعل اجراءات حازمة بهذا الشأن . وقد أضعأ أربعة شهور في البادية لو تمكن من استثمارها لكانت وبالاً على اعدائه ، لكن بعد ذلك جمع الصليبيون قواهم وساروا إلى سوريا فتوغلوا في البلاد إلى أن صاروا بعيدين عن دمشق مسافة أربعة أميال . بيد أن تأنيبهم مكن صلاح الدين من العودة على جناح السرعة من حلب فتراجعوا حالاً وطلبوا من السلطان هدنة فلم يتوان في اعطائها للملائمة شروطها له . في هذه المرة لم يحسن الصليبيون السيادة ولا التصرف فلو كان زحفهم في خريف عام ١١٧٤ م . ( ٥٦٩ هـ ) لا وقعوا صلاح الدين في حيرة وارتباك أولوانهم انتظروا حتى عام ١١٧٥ م ( ٥٧٠ هـ ) لوجدوه منهمكا في الحروب جنوبي سوريا مع سيف الدين صاحب الموصل . وكما كان فقد جعلوا زحفهم في وقت كان فيه عدوهم على أتم الاستعداد لمقابلتهم . وفي سنة ١١٧٦ م . ( ٥٧١ هـ ) غلب سيف الدين بالقرب من حلب وبغلبته أصبحت سوريا عدا حلب ، التي قاومت حصاراً طويلاً وصبرت عليه ، خاضعة لسلطان صلاح الدين وبعدها نظم امور الدولة واحوالها قفل راجعاً إلى مصر .

انتجت الصداقة الموقته بين بوهيند الثالث صاحب انطاكيا ووالي حلب

باطلاق سراح رينالد Reginald اورينودي شاتيلون Renaud De Chatillon

في صيف عام ١١٧٦ م. ( ٥٧١ هـ ) بعد أن بقي معتقلا ست عشرة سنة تقريباً في احدى القلاع الاسلامية ( ٤٤ ). وفي السنة التالية تزوج باطيانيت صاحبة بلاد ما وراء الاردن التي انتزع منها صلاح الدين جزيرة فرعون في عام ١١٧٥ م. ( ٥٧٠ هـ ) ( ٤٥ ) من الجلي أن امرأة لا تقدر ان تقوم بادارة اقليم من اكبر الاقاليم أهمية في الحرب، ومع أن رينالد كان على الارجح احسن وبالحق اشجع جندي بين الصليبيين الذين كانوا في فلسطين في ذلك العصر، لكنه كان شخصاً شاردأ عماء التمصب لدرجة كان لا يمكن الاتكال عليه في ادارة مركز مستقل، بل لم يكن لائقا لوظيفة نائب Procurator املكة القدس التي عين لها حوالي ذلك التاريخ ( ٤٦ ) .

وفي اوائل عام ١١٧٧ م. ( ٥٧٢ هـ ) وصل الى فلسطين فيليب كونت فلاندرز وغير مندوا Philip Count of Feanders and Vermandois ولائحة كان عمأ للملك و جندياً ذائع الصيت عهد اليه بادارة دفة المملكة. ولدهشة الجميع واستغرابهم لم يرض ان يتحمل المسؤوليات التي يتطلبها هذا المركز فكان رفضه ضربة قاضية للمسألة اللاتينية وأخيراً اضطروا إلى إعطاء هذا الكرسي الى رينالد ( ٤٧ ) .  
وفي نوفمبر سنة ١١٧٧ م. ( ٥٧٢ هـ ) غزا صلاح الدين جهات فلسطين الجنوبية ولما كان بجوار الرمله خرج عليه ملك القدس الجديد وشتت شمل جيشه ووقع به هزيمة كاد يقع فيها السلطان اسيراً ( ٤٨ ) . لم تكن هذه الكارثة عزيمة السلطان ولم تخمد هممه بل قفل راجعاً إلى مصر ليجمع الجموع ويعد العدة لينتقم من

G.Schulumberger: Renaud De Chatillon P. 119 —٤٤

G. Schulumberger: Renaud De Chatillon PP. 149 and 202 —٤٥

كان بإمكان صلاح الدين الاستيلاء على جزيرة فرعون بدون ان يفتح العقبة اولاً ما دامت خطوط المواصلات مع مصر بالبحر والبر عن طريق سيناء في قبضته .

Stephenson; The Crusaders In the East 216 —٤٦

G. Schulumberger: Renaud De Chatillon P.155 —٤٧

Stanley Lane Poole: Saladin ; P. 155 —٤٨



اعدائه . فرجع إلى سوريا في اوائل السنة التالية واستأنف الكفاح مع الصليبيين لكن لم يتمد قتال الخصبين إلى شرقي الاردن .

وما ان حل صيف عام ١١٨٠ م . (٥٧٥ هـ) حتى كان الصليبيون على أشد حال من الانكسار والغلبة ؛ فلم ير بلدوين ملك القدس واعضاء مجلسه إلا ان يهادنوا السلطان لمدة سنتين وبعدها ولي السلطان وجهه نحو الشمال ليدافع عن حدوده من غارات قليج ارسلان صاحب قونية؛ وروين الارمني صاحب ارمينيا الصفري . وبعد هجومين متتاليين كان النصر بهما حليف صلاح الدين عقد الصلح بين الطرفين فقبل صلاح الدين راجعاً الى دمشق فوصلها في نوفمبر عام ١١٨٠ م . (٥٧٥ هـ) ، وبعد ان اقام فيها مدة وجيزة رجع الى مصر بطريق العقبة في اوائل عام ١١٨١ م . (٥٨٦ هـ) . ومع ان رحلته لم يتخلها اي عراقيل من الصليبيين لكن الموقف الذي وقفه صاحب الكرك رينالد تدل دلالة صريحة على انه لم يعتبر الهدنة او الموائيق مع المسلمين كشيء يجب مراعاته او احترامه بالرغم من حلفه القسم على حفظ هذه الهدنة والعمل بموجبها كأحد اعضاء مجلس الملك . فما ان سمع بسير قافلة تحمل أمن البضائع في طريقها من سوريا الى الحجاز حتى خرج الى تيماء لسلبها ، ولما بلغت هذه الاخبار حاكم دمشق المنصور عز الدين فروخ شاه خرج بقوة لتعقب رينالد ولكنه لم يدركه إذ كان قد نهب القافلة وأسر رجالها وساقهم معه الى الكرك .

لقد اساء هذا العمل المشين بلدوين واعضاء مجلسه لانه كان من العبث بل من الجنون المطبق للمملكة اللاتينية الضعيفة إذ ذاك ان تتحدى ملك المسلمين القوي او تحلف معه الموائيق والعهود . فادركوا سوء العاقبة وأصدروا الاوامر الحازمة إلى رينالد باعادة الغنائم الى اصحابها واطلاق سراح الاسرى فوراً ، لكن رينالد تجاهل هذه الاوامر لأنه كان يعلم ان الملك عاجز عن ان يجعله

يرضخ لآلرادته ويرغمه على الطاعة او ينزل به القصاص الصارم .  
 صلاح الدين، الذي لم يعرف عنه انه اخل يوماً بشرط او تقض عهداً اخذه  
 على نفسه، كان في اليمن عندما سمع عن هذه الغزوة وبالحال طلب إرجاع الفنائم  
 واطلاق الاسرى او التعويض. فاعترف له بلديين بعدم استطاعته تنفيذ الاوامر  
 التي ارسلها الى رينالد بهذا الشأن ووقع ما كان بالحسبان، فقد عد السلطان الهدنة  
 مائة وأرسل فرقاً من جيشه للتكامل بامارة اللاتين التي فيما وراء الاردن (٤٩).  
 وفي ايار عام ١١٨٢ م. (٥٧٨ هـ) ودع صلاح الدين مصر الوداع الاخير  
 ورحل عنها إلى دمشق (٥٠) .

إتخذ صلاح الدين طريق طور سينا وجنوبي شرقي الاردن لان الصليبيين  
 كانوا مستولين على الساحل من غزة إلى الاسكندرونه . فاخذوا يعدون العدة  
 للخروج عليه في الطريق، بيد ان صلاح الدين الذي لم تخف عليه خافية ولم يحل  
 دون عزائمهم مكائد الاعداء وغدرهم احتاط للامر وتجنب ان يصطدم بهم اثناء  
 سفره .

لم يحسن الصليبيون التدبير منذ البدء، فموضاً عن ان يحتلوا رأس الراصد (٥١)  
 او الجرباء التي تبعد خمسة عشر ميلا عن شمال غربي معان حيث تتوفر المياه (٥٢)،

٤٩- G. Schulumberger: Renaud De Chatillon P. 190

٥٠- بروى انه بينما كان صلاح الدين ممتطياً جواده لمرحيل من القاهرة اذ بصوت ارتفع  
 من بين الجماهير المحتشدة لوداعه منشداً -

تمتع من شميم عرار نجد  
 فما بعد العشية من عرار  
 فاهض صلاح الدين وتشائم من هذا البيت وكان الامر كما قال المنشد فان صلاح الدين  
 لم يعد الى مصر بعد هذه المرة مع طولها . (انظر Stanley Lane Poole; Saladine P. 167)  
 ورد هذا البيت في حاسة ابي تمام المجلد الثاني ص (١٢٢).

٥١- يمكن ان يكون هذا الموضع (ابو الاسن) اليوم الذي يقع في الطريق بين معان والعقبة  
 والذي يبعد اربعة عشر ميلا من جنوبي غربي العقبة .

٥٢- Stephenson: The Crusaders in the East P. 225

حشدوا قواهم اولا في بطرا ثم نقلوها إلى جوار الكرك (٥٣) . اثناء ذلك وصل صلاح الدين العقبة ثم تابع السير إلى القريتين (٥٤)، ومنها أرسل أئقاله واحماله مع اخيه تاج الملك بوري بطريق البادية إلى الازرق (٥٥)، وسار هو مع رجله لاحتلال الجرباء اولا ثم رأس الراصد وبذلك تمكن من ذلك البلاد التي حول منتريال وشمالا حتى وادي الحسا . وفي هذه الأثناء وصل اخاه الازرق بسلام . وبعد ما انتهى السلطان من تنفيذ خطته التحق باخيه وتابع سيره إلى بصرى اسكي شام ومنها إلى دمشق فوصلها في حزيران عام ١١٨٢ م . (٥٥٨٧) . وحالما بلغ اللاتين ان صلاح الدين يقترب منهم تراجعوا شمالا واجتمعوا في صفورية قرب الناصرة فاضاعوا بذلك فرصة من اخصب الفرص للتنكيل بملوهم .

لم يتوان صلاح الدين في استثمار نشوة ظفروه، فغضب جيش الصليبيين في الكرك ترك فلسطين بدون حامية تدافع عنها فاتتهز هذه الفرصة عز الدين صاحب دمشق وأغار على شمالي فلسطين إلى ان وصل إلى اسوار عكا ثم قفل

G. Schulumberger: Renaud De Chatillon P. 195 — ٥٣

الارجح ان الصليبين عسكروا على مياه اللجون فيكونون بفضل الموقع الذي اتخبوه مهددين اي جيش يسير شمالا على طريق الحج ولكنهم لا يعمقون الجيش الزاحف بطريق باير والازرق . وهناك نظرية اخرى تقول انهم تراجعوا إلى قرب الشوبك او قلعة الوعيرا .

G. Schulumberger: Renaud De Chatillon P. 196 — ٥٤

بعد ما فادر صلاح الدين القاهرة سار إلى البويب ثم الجسر (من المحتمل بجوار السويس الحديثة) . وبعد مسير خمسة ايام وصل العقبة فر بعين موسى ووادي الحسا (او الاحسا) والسدر (وادي السدر) وعين جفامله (بئر جريمل) وبئر نمذ ومنها إلى نقب العقبة . سار الجيش من العقبة إلى الحمى (حسما) ومما لا شك فيه ان ذلك كان جبل رم لانت المياه الكافية لسقي جيش لا تتوفر الا فيه . وبعد ذلك واصل سيره إلى القريتين ولعلها القريين قرب قبة نقب الشنار (انظر Revue Biblique 1906) . ويزعم البعض ان القريتين هي معان لانها مؤلفة من قريتين الواحدة بجوار الاخرى . لكن هذا الزعم بعيد عن الصواب لان معان كانت في ذلك العهد قرية تبعد قليلا عن موقع معان الحديثة من الجهة الشمالية .

راجعاً إلى دمشق ماراً بتمالي شرقي الاردن وبطريقه احتل قلعة الحابس (٥٦). وفي أوائل تموز غادر صلاح الدين دمشق فسار في شمالي شرقي الاردن وقطع نهر الاردن بالقرب من جسر الجامع (٥٧) ونزل على طبريه ثم أوفد من معسكره على البحيرة مفرزة لغزو بيسان والقفولة ووادي الاردن فخرج اليها جند الصليبيين واحتدم القتال بين الطرفين قرب قلعة كوكب الهوا (٥٨) فوق بيسان . لم تكن المعركة فاصلة بل تراجع الطرفان فرجع صلاح الدين إلى دمشق بينما الصليبيون ساروا على جناح السرعة للدفاع عن بيروت التي كان يهاجمها الاسطول المصري .

وبعد ذلك ، بنفس السنة ، بينما كان صلاح الدين متغيياً في شمالي سوريا حمل الصليبيون على شرقي الأردن ودكوا جميع تلك الجهات الى بصرى دكا . وفي طريقهم راجعين الى بلادهم اغاروا على قلعة الحابس واحتلوها . وقد قادهم نجاحهم في هذه الغارة إلى غارة أخرى بقصد الاستيلاء على داريا بالقرب من دمشق ، يدان المسلمين كانوا في هذه المرة على أهبة الاستعداد لطوارئ كهنه فلم ينلهم سوي التقهر .

وفيما كانت هذه الحوادث تجري في شرقي الاردن كان رينو دي شاتيلون (رينالد) صاحب الكرك في الجنوب منشغلاً في إعداد حملة لغزو مكة والمدينة . وعلى ما يظهر أن الوقت كان مناسباً لمسعى كهذا لان السلطان كان منهمكاً في تنظيم ولاياته في العراق . وكان من العسير بل من الصعب تسير هذه الحملة برّاً فقد رينالد النية على تسفيرها بحراً ولما كانت العقبة وجزيرة فرعون بيد المسلمين

٥٥ — لا بد وان هذا الركب قد سلك طريق الجفر وبابر .

٥٦ — Stephenson: The Crusaders in the East P. 226

٥٧ — بروي كوندور Condor ان سبب تسميته بهذا الاسم هو ان الشعراء مرة اجتمعوا عليه للتنافس في حب فتاة .

٥٨ — كانت تعرف لدى الصليبيين ببلقوار Belvoir

لم يكن للصليبيين سفن في البحر الاحمر . ولم يكن هنالك وسائل ومواد لبناء السفن على ساحل هذا البحر . فلم يعبأ رينالد بهذه العقبات وأخذ يبني السفن في عسقلان ومن ثم حملها قطعاً على الابل ونقلها الى الطرف الشمالي الغربي لخليج العقبة . كانت السفن خمساً، اثنتان منها تستوعبان كل منهما الف رجل .

أبحر الاسطول في قسمين : الاول تحت قيادة رينالد نفسه وجعل وجهته جزيرة فرعون قصد فتحها والآخر سار جنوباً لغزو الحجاز . لا يعرف إلا الشيء النذر عن هذا الاسطول ولكن من صيف عام ١١٨٢ م . ( ٥٧٨ هـ ) كان الصليبيون سادة البحر الاحمر بلا منازع . وقد تغلغل القسم الثاني من الاسطول في البحر إلى ان وصل عدن . دام هذا الحال ردحاً من الزمن لانه لم يكن لدى المسلمين سفن لا تزلها في البحر ومقابلة اعدائهم بها وأخيراً شرع العادل والي مصر ببناء السفن على نهر النيل ونقلها قطعاً الى فرضة كلزوم (بجوار السويس الحديثة) . ابتدأ هذا الاسطول عمله بتدمير سفن الصليبيين المحاصره لجزيرة فرعون عام ١١٨٣ م . ( ٥٧٨ هـ ) ومن نجا من بحارتهم ونزل البر قتله البدو (٥٩) .

أما الاسطول المصري فقد مخر جنوباً بقيادة الاميرال لولو ووصل الى عدن ثم قفل راجعاً مع سفن الصليبيين في تموز عام ١١٨٣ م . ( ٥٧٨ هـ ) فرسوا جميعاً في رابع وكان من السهل قهرهم قسم كبير ممن نجا منهم اخذوا اسرى وذبحوا في واد قرب مكة وفي مصر ، وافراد قلائل فقط تمكنوا من الفرار إلى الكرك . ويظهر ان رينالد لم يكن مع اي قسم من قسمي اسطوله عندما نزلت بهما هذه الكوارث .

ولما وقعت العراق وحلب في قبضة صلاح الدين واستتب له الامر فيها تفرغ للانتقام من مملكة القدس. وكانت حملة رينالد على الاراضي المقدسة الاسلامية من اقوى العوامل التي اثارت غضب صلاح الدين وجعلته يعتقد انه مادام رينالد مسيطراً على جنوبي شرقي الاردن فلا معاهدة ولا عهد او هدنة تحمي الطرق التي تربط اجزاء مملكته (مصر وسوريا والحجاز) بعضها ببعض ولا يكون هنالك اية طمأنينة لقوافل الحجاج التي تذهب إلى الحجاز. وبنفس الوقت اثمرت الحروب والمصائب المتوالية بمملكة القدس فجعلتها في ضيق شديد ولما شعر ولاة الامر بافلاس خزينتهم عمدوا إلى فرض ضريبة دخل على رعاياهم وكرسوا الوارد منها للدفاع عن ملكهم (٦٠). كان هذا النوع من الضرائب معروفا لديهم من قبل، ويظهر ان الصليبيين لم يجعلوها باهظة بل كانوا يستوفونها تدريجياً بنسبة الدخل (٦١).

وفي خريف عام ١١٨٣ م. (٥٧٨ هـ) غادر صلاح الدين دمشق وسار في شمالي شرقي الاردن ثم قطع نهر الاردن قرب بيسان فلم يكن الصليبيون على استعداد للقتال ولكنهم كانوا يحشدون جنودهم في صفورية فوعزوا إلى جيش الكرك أن يلتحق بالجيش الرئيسي في صفورية، بيد أن صلاح الدين ضربهم ضربة شديدة قبلما يتمكن الجيشان من الانضمام بعضهما إلى بعض. فمنبداها استنفر اللاتين جميع امرائهم فلبوا الطلب ففاق عددهم جيش صلاح الدين واضطروه الى الانسحاب إلى دمشق. وبعد مضي تسعة أيام من وصوله خرج ثانية إلى الكرك فانضم اليه مدد أتاه من مصر وابتدأ بمحاصر المدينة. كان صاحب الكرك رينالد حينذاك في عكا وما أن سمع بهذا الحصار حتى رجع على جناح السرعة ليساعد عماله في الدفاع عن عاصمته التي كانت محمية بقلعة على غاية من

Stephenson: The Crusaders in the East P. 231 —٦٠

Rostovetzeff: The Social and Economic History of the Roman Empire 1926 P. 368. —٦١

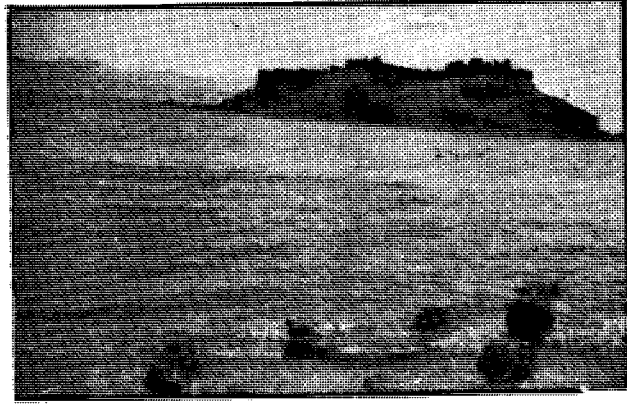

جزيرة فرعون





المناعة لكن وحدات الجيش المدافعة عن البلدة التي امتلأت بالمتجشئين من زراع  
وتجار الجهات المجاورة لم تكن كافية، ولهذا حشد جنوده في القلعة ذهاباً منه إلى  
أن الدفاع عن بوابتي المدينة الصغيرتين سهل جداً . فابتدأ السلطان بدخول  
أحد الأبراج وكادت القلعة أن تسقط بيديه أثناء هذا الجهاد ولكنها خلصت  
بجهود رجل الماني يدعى افرنوس Ivernus الذي ظل رابضاً في مكانه على الباب  
مدافعاً إلى أن اغلق . صد هذا الهجوم العنيف وبقيت القلعة في حصار إلى أن  
ظهر بلدوين في وادي الوالا آتياً مدداً لأهل الكرك ، عندها انسحب السلطان  
إلى دمشق .

يروى انه يوم ابتدأ الحصار في ٢٢ نوفمبر سنة ١١٨٣ م . ( ٥٨٨ هـ )  
تزوج همفري الرابع حفيد فيليب دي ميلبي وابن زوجة رينالد صاحب  
الكرك من اليصابات ابنة المرى الاول . ومع أن رينالد كان يعلم عن زحف  
صلاح الدين صمم على اقامة احتفالات ومهرجانات حفلة الزواج فامتلأت القلعة  
بالموسيقين والراقصين والمغنين . ولما وصل السلطان بجنده أرسلت اليهم اطباييت  
ام العريس من طعام العرس فاستغرب السلمان وسأل عن محل اقامة العروسين  
ولما عرف المكان اصدر اوامراً مشددة بالايقره أحد من رجاله أو يصبه بسؤ .  
ويمكن أن يكون السبب لهذا العطف كما تروي بعض المصادر العربية هو حبه  
لاطباييت وعطفه عليها منذ أن كانت طفلة في معسكر والدها في مصر (٦٢) .  
ولما لم يتفوق السلطان في فتح الكرك وجه أنظاره نحو شمالي شرقي الاردن  
فبعث بأحد أمرائه البواسل عز الدين أسامة الى عجلون وهذا شرع في بناء قصر

٦٢ - يوجد بالقرب من الكرك نبع يدعى عين السميت وفوقه بناء قديم . وتروى احدي  
الاساطير الشائعة في الكرك ان سيدة اوروية كانت تقود جيوش الصليبيين بنت هذا  
البناء . مما لا ريب فيه ان هذه الاسطورة تكونت عندما كانت اطباييت اميرة الكرك.

الربض كنتظير للقلمة اللاتينية كوكب الهوا (٦٣)، وليحمي طرق المواصلات مع سوريا، بينما صلاح الدين كان يغير على المقاطعة اللاتينية في جنوب شرقي الاردن. وفي اوائل عام ١١٨٤ م. (٥٧٩ هـ) تلقى العادل والي حلب وتهي الدين والي مصر أوامر ليجمعا جموعهما ويسيراها نحو الكرك. وبالرغم من الصعوبات التي تكبداها في جمع هذه الجيوش من جزئي المملكة المنفصلين والبصيرين بمضهما عن بعض فقد احتشدت هذه القوى في دمشق وخرجت منها الى البلقاء مارة بالزرقاء وعمان وزيزياء واللجون والربصة (٦٤). شرعوا في حصار الكرك في أغسطس ولما لم يقدر رينالد على الدفاع عن المدينة هجرها وتحصن في القلمة، فدخل المسلمون المدينة وأحاطوا بالقلمة وأخذوا في الرمي على اسوارها قصد تهديمها.

وفما كان يحدث ذلك في الكرك زحف ملك القدس على شرقي الاردن وأخذ مواقع جيشه في وادي الوالا وقرب حسان وفي عين موسى. عندها اضطر السلطان ان يكف عن الحصار إقواء لهذا الخطر المداهم ووقف حائلا دون تقدم العدو الى الكرك او الاتصال معها. عند ذلك تظاهر الجيش الصليبي بالتقهقر وتأهب صلاح الدين للعودة الى دمشق (٦٥). لكن لم يلبث الصليبيون ان عادوا الى الكرك ظناً منهم انهم توقفوا في خدع السلطان ولكن نسوا انهم تركوا فلسطين

٦٣- Quarterly of the Department of Antiquities in Palestine.

يقال ان مسجدا يدعى عجلون بنى دبرا على مذبة البقعة. من الممكن ان قرية كفر نجه (كفر الفرنجه) كان يقطن بها بعض اسرى الصليبيين الذين استخدموا في بناء القلمة القديمة على التل المقابل.

٦٤- يقول Gaudéroy De Mombynes في كتابه La Syrie A L'Époque

De Memeluke (Paris 1923) ان البلقاء سميت بذلك نسبة الى ابن سوريا

من بن عمي بن لوط وان حسان كانت العاصمة.

الارجح ان البلقاء مؤنت ابلق وابلق صفة من البلق وهو سواد وياض ولعل العرب

دعوا بذلك لان ارضها يضاء وسوداء.

G. Schulumberger: Renaud De Chatillon.

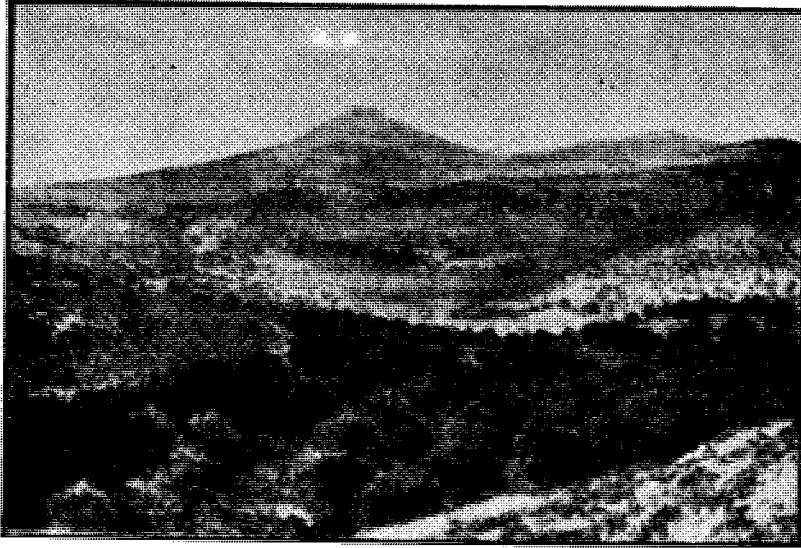

قلعة الربض



بدون حامية تدافع عنها فلم ذلك السلطان واوفد مفرزة من جنده للاغارة على نابلس والعمقولة وجنين . ولما تم له ما أراد قفل راجعاً الى دمشق (٦٦) فاتته الاخبار عن اضطراب العراق الامر الذي جعله ان يعقد هدنة مع مملكة القدس على ان تبتدى في اليوم الاول من نيسان عام ١١٨٥م. (٥٨٠هـ) وتنتهي بعد اربع سنوات .

توفي بلدوين الرابع بعد عقد هذه الهدنة بقليل وأصبحت مسألة خليفته على العرش أمراً من اعقد الامور .

في اكتوبر عام ١١٧٦م. (٥٧١هـ) اتى الى فلسطين وليام دى منتفرات William De Monteferrat وتزوج بسبيل Sybil اخت الملك ولسوء حظ الصليبيين توفي في السنة التالية تاركا وراءه طفلاً اصبح فيما بعد منكا باسم بلدوين الخامس .

وفي عام ١١٨٠م. (٥٧٥هـ) تزوجت سبيل بجوى دى لوسينان Guy De Lusignan وبذلك اصبح له حق شرعي للوصاية على العرش، بل للجلوس على العرش نفسه اذا توفي الطفل . لم يكن جوى متحلياً بالصفات المؤهلة لهذا المركز فانه كان عاجزاً في الادارة ومكروها لى الامراء ومن بينهم ريموند صاحب طرابلس الذي كان البق واجدر امير ليكون وصياً على العرش ، فهو الذي خلص الكرك في سنة ١١٨٤م. (٥٧٩هـ) وقاوض المسلمين على هدنة الاربع سنوات التي اعقبت . وفي الاجتماع الذي عقده الامراء في عكا بعد تسلم الملك الطفل العرش انتخب

٦٦- يوجد اختلاف في الرواية عن حركات الجيش الاسلامي بعد رفعه الحصار عن الكرك. فاستيفسون Stephenson في كتابه The Crusaders in the East. يقول «كان الصليبيون في وادي الوالا واخذ صلاح الدين موقعا مقابلهم في حسان ثم انسحب الى ماعين ليتمكن الصليبيون من الفرار من امامه». لا بد من وجود تشويش هنا لان حسان تقع شمالي وادي الوالا وماعين جنوبي حسان ولكنها ايضا شهلى وادي الوالا فلا يتمكن اذن السلطان من صد تقدم الصليبيين نحو الكرك من جهات ماعين او حسان لهذا فضلت مارواه شولبرجر G. Schumberger بهذا الموضوع.

ريموند لان يكون وصيا على الملك لمدة عشر سنوات وبذلك انتهى الانقسام والتجزئه بينهم . بيد ان ذلك كان مؤقتا لان بلدوين الخامس توفي بعد ذلك بعام وعاد النزاع فيما بينهم على اشد مما كان عليه في السابق . وفضاً لهذه المشاكل كانوا في السابق قد عملوا الترتيب اللازم في حالة موت الملك الطفل، وهو يقضي بان يقبل جوى ان يظل ريموند وصيا على العرش لينبأ ينتخب البابا وامبراطور المانيا وملكا انكلترا وفرنسا ملكاً . على ان هذا لم يقبله جماعة فرسان الهيكل ورينالد صاحب الكرك، وقبلما يتلقوا ابي قرار بهذا الشأن من اوروبا زحفوا على القدس وقبضوا على زمام الامور فيها وتوجوا جوى ملكا بينما كان ريموند غائباً في نابلس (٦٧) .

ثار ناثر ريموند واشتد غيظه لدرجة انه تناسى حقه وعداه لصالح الدين فارسل اليه بعد ان عاد الى امارته طرابلس يطلب مؤازرته للانتقام من اخصامه فوعده السلطان صلاح الدين بذلك . لم ينه اجل الهدنة التي كانت تربط الصليبيين والمسلمين بعد، ولكن ملك القدس عندما رأى تحالف صلاح الدين مع ريموند ومؤازرته له اعتبرهما خصميه اللدودين ومال الى فسخ الهدنة. ولعله تدرع بحجة انها وقعت على يد ريموند الذي اصبح الآن عدوا للملك والمملكة. لقد كان رينالد امير الكرك اول من يقوم بفسخ العهد ولعله ارضاء لشهوة قطع الطريق والسلب والنهب التي تعودها . ففي أوائل عام ١١٨٧م. (٥٥٨٢) بينما كانت قافلة غنية من قوافل المسلمين سائرة على طريق الحج انقض عليها رينالد ونهبها وساق رجالها ونساءها جميعا الى الكرك، فنى ذلك الى السلطان فغضب غضباً شديداً وحلف لئن اسره ليقتلنه يده لكن رينالد لم يعبأ بهذا التهديد والوعيد وظل يقطع الطريق على القوافل والمسافرين الذين كانوا يمرون بجانب امارته . فاضطر السلطان ان يخرج قطعات من رجاله البواسل لحماية الطريق

وحرستها وجعل « قصر السلامة » بالقرب من بصرى مركزاً لقيادة فئة  
حرس الطريق هذه . وبالإضافة إلى ما كانت تقوم به من الحراسة كانت تغزو  
من حين إلى آخر جهات الكرك والشوبك فتنهب وتخرّب ما يصل إلى يدها .

غير ان اللاتين فطنوا إلى خطورة الموقف فثارت مخاوفهم ، الامر الذي  
أدى إلى تجميع كلتهم فاسلوا رؤساء دينهم ونجباء قومهم إلى ريموند صاحب  
طرابلس مهديين وناقين عليه سكوته وما زالوا به حتى اضطر أخيراً إلى الانضمام  
إلى صفوفهم والانتظام في سلكتهم متناسياً أحقادهم مع رؤسائه وزملائه .

تجمعت جموع الصليبيين في صفورية وتمحصنوا فيها، وكما كان منتظراً فإن  
قوادهم لم يتفقوا على خطة معينة للعمل فأشار ريموند صاحب طرابلس بعدم الهجوم  
على المسلمين وان يقفوا موقف المدافع فقط. أما رينالد صاحب الكرك ورئيس جماعة  
فرسان الهيكل فقد خالفاه فيما رأى وحضا على الهجوم الفوري فما كان من الملك  
جوى إلا ان أذعن اليهم وأمر بالزحف من مركزه المنيع، صفوريه، بدون ان  
يحسب حساباً للماء النادر في تلك الاماكن .

التقى الجيشان في حطين في تموز عام ١١٨٧ م . (٥٨٣ هـ) وقبلما يتبدى واقعة حطين  
المركة أحس مشاة الصليبيين بالظماً الشديد فانكسرت الروح المعنوية فيهم وما  
أمسى مساء اليوم التالي حتى انهزم جيش الصليبيين هزيمة منكرة وتلاشى أمام  
جيش صلاح الدين الضافر فوق وقع الملك ورينالد صاحب الكرك واكثر الجنود  
تقريباً أسرى بيد المسلمين .

أمر صلاح الدين بالأسري فاحضر له الملك ورينالد امير الكرك وقد  
أخذ العطش من الملك كل ماخذ فطلب ماء فاحضر له قدحاً من الماء البارد وبعد  
أن شربه إلا قليلا منه ناوله إلى صاحب الكرك فقال السلطان حينئذ: « إن لم  
نعطه هذا الماء حتى يكون آمناً منا على نفسه »، ثم سحبه إلى خيمة أخرى وضرب

عنه يده تنفيذاً لوعده وبراً بيمينه وقسمه ، وهكذا كانت آخرة هذا الطاغية المتعطرس الذي أضر بمصلحة الصايبيين ضرراً فادحاً وجر على قومه البلاء والمصائب .

لم تفق مملكة اللاتين من الضربة التي نزلت بها في واقعة حطين فتداعت أركانها وسقطت أماراتها الواحدة تلو الأخرى ففي أواخر ايلول عام ١١٨٧ م. (٥٨٣ هـ) سقطت القدس وما حولها من البلاد الفلسطينية فزال تلك المملكة العظيمة واصبحت مقتصرة فقط على مدن صور وطرابلس وانطاكيا وبلدان اخرى قليلة ساحلية وبعض قلاع ظلت محاصرة في الداخل .

كانت قلاع جنوبي شرقي الاردن آخر ما سلم إلى صلاح الدين لأن السلطان أهلها إلى حين ما علماً منه بأنها لا تملك ان تسلم بعدما يتم فتح فلسطين. فسلمت الكرك في أكتوبر عام ١١٨٨ م. (٥٨٤ هـ) لقلة الطعام فيها وبعد ذلك بشهر سقطت كوكب الهوا وصفد وبعد سقوط قلعة الشوبك في ايار عام ١١٨٩ م. قضي على الاستيلاء اللاتيني لشرقي الاردن، وعدا غزوة او غزوتين قليلتي الاهمية لم تطأ اقدام الصليبيين البلاد التي ما وراء الاردن ابداً .

وفاة صلاح الدين توفي صلاح الدين مؤسس الدولة الايوبية عام ١١٩٣ م. (٥٨٩ هـ) واقتسمت

املاكه بعده بين افراد عائلته . فكان نصيب ابنه الاكبر ، الافضل ، دمشق وجنوبي سوريا، وابنه العزيز مصر، وابنه الظاهر حلب، وابناء عمهم بعلبك وحمص وحما ، وعمهم العادل العراق وديار بكر . (٦٨)

لقد انتج هذا الانقسام تباعداً وخصومة شديدة بين الاقارب فكان داعياً لاضطرابات وفتن عديدة شبت بعد موت السلطان صلاح الدين بسنة . فسار العزيز وحاصر أخاه في دمشق . وبتوسط العادل عقد الصلح بينهما، ثم أعاد العزيز

٦٨ - يطلق الانكبيز في تواريخهم على العادل سفادين Saphadine وقد تبادل الزيارات الوديه مع ريتشارد قلب الاسد .



الكرة ثانية في عام ١١٩٥ م. لكنه لم يتوفق قهره الا فضل ولحق به إلى بليس فتداخل العادل ثانية وفض الخلاف بينهما . ولثلا يحدث مثل ذلك في المستقبل عين من طرفه رئيس وزراء لابن اخيه في القاهرة لكنه بمد ذلك لم يلبث ان بدل موقفه واوعز الى ابن أخيه في مصر ان يغير على أخيه الا فضل ، فاذعن لارادة عمه وأوفد جيشاً اخذ قيادته العادل نفسه فتغلب على ابن اخيه صاحب دمشق وطرده من ملكه وجعل نفسه نائب الملك في سوريا .

وفي عام ١١٩٨ م. (٥٩٤ هـ) توفي العزيز فحاول ابنه المنصور ان يخلف والده فلم يمكنه العادل وبذلك اصبح العادل مالكا على معظم ممتلكات صلاح الدين . فعين أولاده عمالاً له على الولايات — الكامل على مصر ، والمعظم عيسى على دمشق وجنوب سوريا ، وغيرهما على الولايات العراقية . كان يحكم حينذاك عجلون والبلقاء والصلت عز الدين أسامة ولكن في عام ١٢١١ م. (٦٠٩ هـ) غضب عليه العادل وبعث بابنه المعظم لتأديبه فاحتل هذه البلاد وخلع عز الدين أسامة وسجنه في الكرك وعين عوضاً عنه احد مماليكه اييك ابن عبدالله ، فبرهن على حنكة في الادارة ومقدرة في تحسين البلاد وعمرانها . فكانت أولى اعماله تصليح قلعة الربيض وتوسيعها عام ١٢١٤ — ١٢١٥ م. ( ٦١١ — ٦١٢ هـ) . وفي عهده ثار اهل الصلت وبعث ان اخمد هذه الثورة بنى قلعة على احد جبالها تشرف على جميع البلدة (٦٩) .

لا ريب ان الرومان احتلوا بلدة الصلت واسمها مأخوذ من الكلمة اللاتينية ( Saltus ) ومعناها الغابة ، ولا بد ان لموقعها قديماً أهمية عظمى ، وقد اكتشف بها بعض علائم لحصون قد تكون كنعانية ووجد بها آثار من أيام هيرودس والصلبيين . وكما في قلعة الشوبك يوجد حتى الآن في قلعة الصلت نفق قديم

يبتدىء من الزاوية الجنوبية الشرقية وينتهي عند يتابع المياه في الوادي (٧٠).  
وحتى هذا العهد الذي نحن في صدده كانت حسان عاصمة البقاء ثم انتقلت إلى  
الصلت (٧١). وقد بنى ايك أيضاً قلعة الازرق التي هي الآن في حالة خربة  
تسكن داخل اسوارها عائلات درزية.

شرقي الاردن منذ أعصر عديدة هي إحدى الطرق الرئيسية التي يسلكها  
الحجاج في طريقهم لاداء فريضة الحج في البلاد المقدسة الاسلامية . وكان أمر  
حاميتهم من عقد الامور واصعبها. ففي عهد ايك ساد الامن فيها ولم تعد فيها  
مخاطر تذكر ، ذلك لأنه أكثر من بناء الخافر والقلاع على طول الطريق لحماية  
وحراسة القوافل التي كانت تذهب الى الحجاز او تأتي منها وليؤمن لها التسهيلات  
في سفرها الطويل (٧٢). ظل ايك متربهاً على دست الحكم في البقاء وعجلون  
والصلت حتى عام ١٢٣٩ م. (٦٣٧ هـ). ففي تلك السنة نفي لوقوع الشبهة عليه  
بانه اصبح يشايخ أحد أبناء سيده ضد والده .

توفي العادل في آب عام ١٢١٨ م. (٦١٤ هـ) وخلفه ولده الكامل على مصر  
والمعظم على سوريا .

كان الدين هو العامل الرئيسي الذي أثار الصليبيين في حملاتهم الاولى  
لكنهم بالتدريج أخذوا يستبدلونه بعامل دينوي — حب التوسع والملك. ففي  
نفس السنة التي مات فيها العادل ساروا بحملة من بلادهم تحت قيادة جون دي  
بريان John De Brienne وحاصروا دمياط . فسقطت المدينة عام ١٢١٩ م.  
(٦١٥ هـ) وعرض الكامل عليهم القدس وقسمها من واردات فلسطين لقاء انسحابه

٧٠—Palestine Exploration Fund Quarterly Statement 1928 PP.28-36  
٧١—Gaudefroy De Mombynes; La Syrie A L'Époque Des  
Memelukes (Paris 1923)  
٧٢—Quarterly of the Department of Antiquities In Palestine  
vol.I. No.I.



قلعة الازرق



من مصر، ولان الامبراطور الالماني فريدريك الثاني، الذي سارت هذه الحملة تحت رعايته، كان يتوقع النتائج العظام والنجاح الباهر لحملة، رفض هذا الاقتراح واستمر قادة اللاتين باضعاف قواهم في معارك وحروب لا طائل تحتها في دلتا النيل. فتح المصريون خزانات المياه فظنى الماء على الارض واصبحت كأنها بحر. وما ان حلت سنة ١٢٢١ م. (٦١٧ هـ) حتى اصبح الغزاة على أشد حال من الضعف فطلبوا هدنة يتمكنون بها من الانسحاب بسلام دون ان يلحق بقتهم باوائهم. وفي عام ١٢٢٨ م (٦٢٥ هـ) أبحر امبراطور المانيا فريدريك الثاني بستمئة من فرسانه قاصداً فلسطين فوصل اليها في حزيران من تلك السنة. وقبل مغادرته بلاده كان بينه وبين الكامل مراسلات ودية. وفي اوائل عام ١٢٢٩ م. (٦٢٦ هـ) تماقذ معه على هدنة عشر سنوات وتسليم القدس وبيت لحم والناصره الى الصليبيين (٧٣).

لم ترق هذه المعاهدة كلا الفريقين المسلمين والمسيحيين. فالمسلمون كانوا يعتقدون أن ما أعطي إلى المسيحيين كان كثيراً، بينما المسيحيون رغبوا عن اي معاهدة تعقد مع المسلمين بدافع التعصب الديني. وبعد ابرام المعاهدة بقليل توج الامبراطور في القدس ثم رجع إلى اوروبا.

وفيا كان الصليبيون في مصر كان الاخوان الكامل والمعظم على أتم وفاق في السراء والضراء، لكن بعد ان رحل العدو عن ارض مصر وخلصت البلاد من الخطر الذي داهمها، شرع المعظم في ايجاد الطرق والوسائل ليتخلص من أخيه ولكن قبلما يأتي دور العمل توفي عام ١٢٢٧ م. (٦٢٤ هـ) وخلفه ابنه الناصر داود على العرش السوري، وطبعاً كانت شرقي الاردن ضمن ملكه.

ظل الكامل بطمح في ملك أخيه. فاخذ يعد العدة ليتنقض على ابن أخيه

قاروند عام ١٢٢٩ م. أخاه الأشرف الى دمشق وحاصرها فاضطر الناصر إلى الاستسلام بشرط ان يكون له مقاطعة الاردن او الغور وقسم من الكرك والبلقاء (٧٤).

اصبحت دمشق بما فيها عجلون والبلقاء والكرك خاضعة بالاسم لسلطان الكامل صاحب مصر (٧٥)، وبالفعل لسلطان اخيه الأشرف الذي ما لبث ان اختلف مع اخيه وتأهب للانشقاق عليه، ولكن الموت عاجله فمات سنة ١٢٣٦ م. (٦٣٥ هـ) وبذلك تسنى للكامل ان يستولي على مملكته. بيد ان الكامل توفي ايضاً في ربيع نفس السنة قسمت مملكته بين اخيه الملك الصالح اسماعيل وابنه الصالح ايوب فاخذ الاول سوريا واعتلى الثاني عرش مصر. وفيما كانت هذه الحوادث تجري اشترى الامير ظاهر الدين ابن صنقر الحلبي، احد اتباع الناصر داود قلعة الربيض (٤٠،٠٠٠) درهم وبمصان وأشياء أخرى. وبما ان عجلون كانت تقع تحت سيطرة صاحب هذه القلعة فيكون الناصر بالفعل باسطاً حكمه على كل شرقي الاردن تقريباً (٧٦).

وفي عام ١٢٣٩ م. (٦٣٧ هـ) كانت علاقة الناصر مع مصر حسنة لدرجة انه صار قائداً للجيش المصرية في فلسطين، فطعن الصليبيين طعنة نجلاء قرب غزة، ثم اغار على القدس فاحتل برج داود وهدم جميع حصونها وخطوط دفاعها (٧٧). وبعد ذلك انشق الناصر عن سلطان مصر وتحالف مع اسماعيل صاحب دمشق ومع الصليبيين وأمير حمص. التقى الفريقان قرب غزة واسفرت

٧٤ - يختلف مؤرخو العرب في تعيين الحدود الحقيقية لامارة الناصر، وعلى ما يظهر ان الامارة كانت تشمل شرقي الاردن الحالية ما عدا الشوبك اذ ان الكامل، ولا ريب، احتفظ بها لانها على الطريق بين مصر وسوريا. يمكن ان تكون نابلس ضمن هذه الامارة او الولاية.

٧٥ - صبح الاعشى المجلد الرابع صحيفة ٧٢

٧٦ - Quarterly of the Department of Antiquities In Palestine vol. I, No. I. P. 31.

Stephenson: The Crusaders in the East. P. 317

المعركة عن انكسار المصريين عام ١٢٤٢ م. (٦٣٩ هـ). لم يكن هنالك اية محاولة لعقد الصلح بين المتخاصمين، فزحف القائد المصري ركن الدين بيبرس عام ١٢٤٤ م. (٦٤٢ هـ) على جنوب فلسطين وتغلب على الحلفاء. ثم سار الى القدس واحتلها فاعمل السيف في سبعة آلاف من سكانها وبعدها تقدم الجيش الظافر الى شرقي الاردن واستولى على قلعة الربيض عام ١٢٤٥ م. (٦٤٣ هـ)، فافتتحت الطريق أمامه للاغارة على دمشق. وبعد ان حاصرها ستة اشهر سقطت واصبحت جزءاً من مملكة الصالح ايوب.

بعد ذلك تفرغ سلطان مصر لمعاوية الناصر داود. ففي عام ١٢٤٧ م. (٦٤٥ هـ) أغار فخر الدين يوسف بن الشيخ، الذي قاد الجيوش المصرية في فلسطين، على مملكة الناصر واستولى على جميع حصونها وقلاعها ماعدا الكرك التي لم تسلم حتى عام ١٢٤٩ م. (٦٤٧ هـ) وبعد وفاته خلفه ابنه طوران شاه، الذي كان حينذاك غائباً في ديار بكر. ولأن شجرة الدر، التركية الاصل، احدى سراري السلطان المتوفي، كانت تخاف قيام الامراء وتنازعهم على العرش فقد اخفت موت السلطان وأخذت تحكّم بمؤازرة ثلاثة من الامراء المخلصين حتى عودة طوران شاه. وبعد ستة من تسنمه العرش قتل، وانتخب امراء المماليك شجرة الدر ملكة عليهم (٧٨). بيد أن المملكة لم تلبث أن جزئت إلى جزئين: دمشق مع عجلون والبقاء استأثر بها صاحب حلب الملك الناصر يوسف، وبقي جنوب شرقي الاردن قسماً من المملكة المصرية.

تزوجت الملكة أحد المماليك ايك قائد الجيوش المصرية ترضية للرأي العام. وكانت أولى أعماله اطلاق سراح المنيث عمر أحد احفاد الكامل الذي سجنه الصالح أيوب في قلعة الشوبك (٧٩). وفور خروجه من السجن انقض على الكرك

٧٨- كان اسمها يذكر في الخطبة على المنابر ولقبته. بالسلطنة عصمة الدين.

واحتلها ثم أشعل نار الثورة لاعادة السلالة الايوبية على العرش فخرج اليه ايبك وقهره ولكنه تخلى له عن جنوب شرقي الاردن .

ولما رجع ايبك إلى القاهرة أعلن عن عزمه بالزواج من امرأة ثانية، هي ابنة لولو أمير الموصل . فثار ذلك الغيرة في الملكة وقتلته سنة ١٢٥٧ م .  
( ٦٥٥ هـ ) . أثار هذا العمل امراء المماليك فغضبوا على الملكة وسجنوها ثم اعدموها والقوها في خندق القلعة ( ٨٠ ) . وبالرغم من الجريمة التي اقترفتها شجرة الدر فهي جديرة بالتقدير والاعجاب لانها خلصت مصر مرتين من خطر الحروب الداخلية التي كاد المماليك أن يوقدوها .

ظلت عجولون في قبضة الملك الناصر يوسف إلى أن طرده المغول من دمشق واضطروه إلى الالتجاء في قلعة الرض ( ٨١ ) . وفي عام ١٢٦٠ م . ( ٥٦٨ هـ ) اضطروه إلى تسليم هذا الحصن وبعد ذلك زحفوا جنوباً واحتلوا الصلت ودمروا قلعتها التي اعاد بناءها فيما بعد السلطان المملوكي بيبرس ( ٨٢ ) .  
لم يمكث المغول طويلاً في شرقي الاردن، بل غلبهم في أواخر تلك السنة سلطان مصر المملوكي سيف الدين كوتز في عين جالوت بجوار بيسان ، وبعدها أجلوا عن قلعة الرض بمد أن هدموا حصونها . ( ٨٣ ) .

يعتبر جلاء الملك الناصر يوسف عن قلعة الرض انتهاء حكم الايوبيين في سوريا وشرقي الاردن . ومنذ اغتيال طوران شاه عام ١٢٥٠ م . ( ٦٤٨ هـ ) انتقلت مصر إلى أيدي المماليك . وبالرغم من أن افراداً قلائل من العائلة الايوبية ظلوا حكماً على بعض الامارات في اليمن والعراق وأماكن أخرى بعد عام ١٢٦٠ م ( ٦٥٨ هـ ) فقد كانت انتهاء الدولة الايوبية في ذلك التاريخ .

٨٠— بعد ذلك دفنت جثتها قرب الست نقيسه في القاهرة .

٨١— Quarterly of the Department of Antiquities in Palestine  
vol. I. No. I. P. 31

Conder: Heth and Moab 1890 P. 191 — ٨٢

٨٣— Quarterley of the Department of Antiquities in Palestine  
vol. I. No. I. P. 32



# شجرة نسب اللبوسيين الذين هجروا في تاريخ

مصر وسوريا وشرقي الاردن

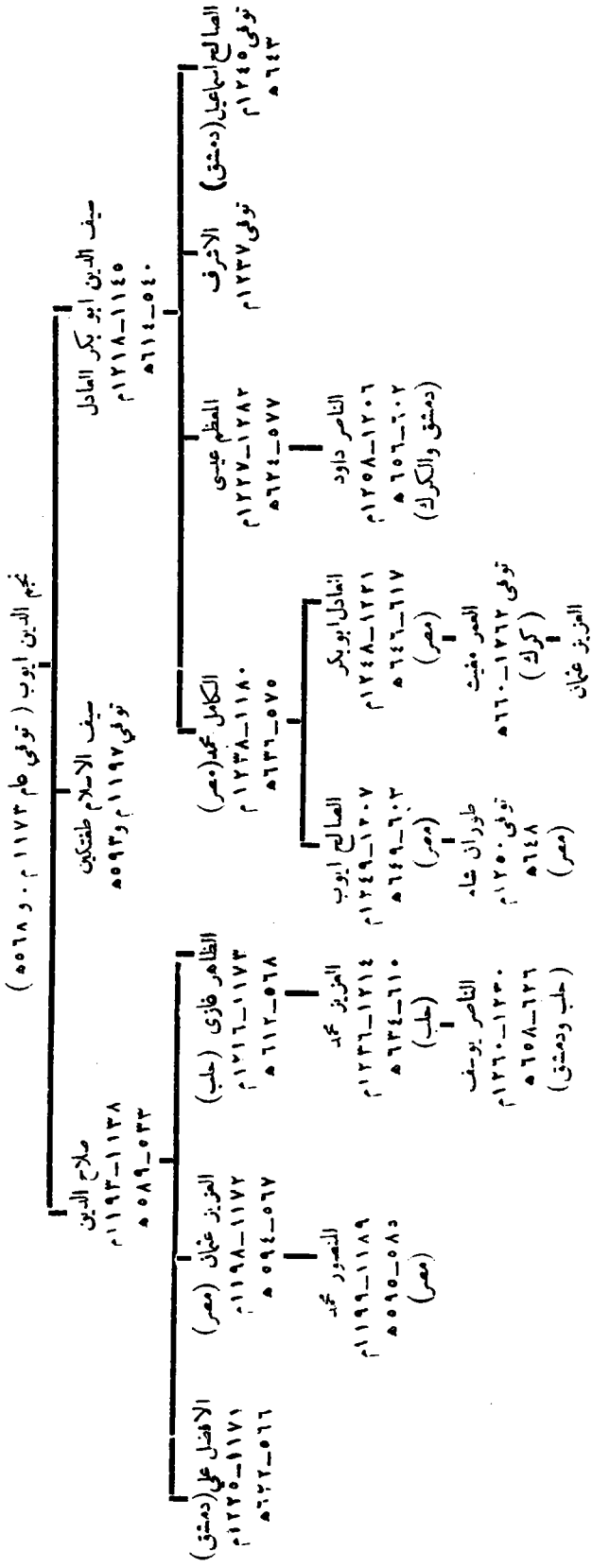

ملحوظة — التواريخ الموضوعه ازاء كل اسم هي تاريخ الولادة والوفاة ما لم يكن هنالك نص غير ذلك .



## الفصل التاسع

### المماليك

المملوك كلمة معناها «الرقيق»، وكانت تطلق فقط على الموالى الاوريين أو الاتراك. وأول من استخدم عدداً كبيراً منهم كحرس هم الخلفاء العباسيون ثم الفاطميون والايويون.

راجت أسواق الرق في مصر في عهدالسلطين الاويين. فكان لهم موالى من الترك والمغول. ولما أدركوا خطر هذا الحرس المؤلف من عناصر غربية اسكنوا قسماً منهم في ثكنات كانت في جزيرة الروضة في النيل ولهذا أخذوا يعرفون فيما بعد بالبحريين، ومنهم قام أول دولة مملوكية حكمت من عام ١٢٥٠-١٣٨٢ م. (٦٤٨ - ٧٨٣ هـ) (١).

والمماليك الذين أتوا مصر بعد ذلك كانوا من العنصر الشركسي، ولأنهم سكنوا في قلعة أوبرج القاهرة أطلق عليهم البرحيون. من هؤلاء المماليك الشراكسة قامت الدولة المملوكية الثانية التي حكمت من عام ١٣٨٢ - ١٥١٧ م. (٧٨٣ - ٩٢٢ هـ) (٢).

قيام المماليك  
البحريين  
ابتدأ المماليك بالحكم في مصر بعد موت طوران شاه، آخر من تسنم العرش المصري من عائلة صلاح الدين الايوي. وتعتبر الملكة شجرة الدر فاتحة العهد الجديد الذي قام في مصر بعد اندثار الاويين، مع أنه بعد زواجها من ايبك صارت أمور الدولة اليه وأخذ بالحكم عن امرأته. وبعد أن قتل في عام ١٢٥٧ م. (٦٥٥ هـ) انتخب ولده سلطاناً ولكنه كان غلاماً في الخامسة عشرة من عمره،

Stanley Lane Poole; A History of Egypt (1914) 2nd. ed. — ١

and Muir; The Memelukes or Slaves Dynasty of Egypt. 1896

Stanley Lane Poole: A History of Egypt 1914. — ٢

فكان من الجلي أنه لا يتمكن من اخضاع الامراء لسultanه او كسر شوكتهم، فخلعوه ونصبوا كوتز وزير والده محله . حارب كوتز المغول الذين اغاروا على سوريا وشمالى شرقي الاردن (٣) ودحرهم في واقعة عين جالوت قرب يسانف عام ١٢٦٠م (٥٦١ هـ). وبعد ذلك ثار عليه احد قواده روح الدين بيبرس وقتله وجلس على العرش عوضاً عنه .

السلطان بيبرس (الملك الظاهر)  
أتى بيبرس من بلدة كيشاك الواقعة بين جبال الاورال وبحر قزوين . باع أحد تجار الرقيق إلى الامير ايدين البندقدار بثمان بجنس جداً لماهة في إحدى عينيه ، واصبح يعرف بالبندقدار . ولما صار الصالح ايوب سلطان مصر كان بيبرس أحد مماليكه فيرهن على مقدرة فائقة في الحروب عندما دحر الصاميين في واقعة غزة عام ١٢٤٤م (٦٤٦ هـ) (٤) . وعند موت الصالح ايوب انضم بيبرس الى الحزب الذي كان يرأسه الاقطاعي قائد جيوش ابيك . وبعد موت الاقطاعي اضطر بيبرس ان يهجر مصر . ولما تلبأ كوتز العرش رجع إلى مصر وتمين قائد قواده، ثم قتل سيده وجلس على العرش وأخذ لنفسه لقب الملك الظاهر ركن الدنيا والدين البندقداري الصالحى .

بعد تسنمه العرش سار جنوباً فمر بمجلون وعهد بادارتها الى عز الدين ابيك ابن عبدالله العلاني وأمره ان يرمم قلعة الرض . واعطي الاوامر لتصلح قلعة الصلت التي كان قد هدمها المغول . ثم قفل راجعاً إلى مصر فاستولى بطريقه على

٣ — تقدم الجيش المغولي الذي كان يقوده هولاكو ابن تولى، رابع ابناء جنكيز خان، جنوباً واستولى على غزة بعد ان التفتح سوريا وشمال شرقي الاردن .  
خرج للملاقاة هذا الجيش في غزة القائد بيبرس الذي كان يقود جيشاً من المماليك الذين خرجوا من مصر بقياده السلطان كوتز . انقلب المغول وخرجوا من غزة متقهقين . نخلص هذا الفوز سوريا وشرقي الاردن من الاستيلاء المغولي وسلم مصر من خطر فارتهم .

قلعة الشوبك في عام ١٢٦١ م. (٦٥٩ هـ) (٥). وكان المغيث الايوبي لا يزال حاكماً في الكرك وبما انه لم يكن بإمكان يبرس افتتاحها دعا المغيث الى القاهرة وأمنه على حياته . وغب وصوله قبض عليه والقاءه في سجن القلعة ، ويقال انه قتل او مات جوعاً . وبالرغم من ذلك لم يفتح يبرس الكرك بسهولة لان عامل المغيث على هذه المدينة رفض تسليمها فلم يكن هنالك بد من الحرب (٦) . وبعد ان تم له احتلالها امر بتحسين القلعة لما اختبره فيها من الالهية الحربية (٧) .

كان هم يبرس الاغارة على المدن التي احتفظ بها الصليبيون في فلسطين، فسقطت الواحدة تلو الاخرى الى ان عقد الصلح بين الفريقين عام ١٢٧٢ م. (٦٧٠ هـ) فلم يبق في حوزة الصليبيين الا مدناً قليلة على ساحل البحر .

لم يطرأ على شرقي الاردن خلال هذه الفترة أي طارئ، غير ان السلطان ادرك اهميتها من حيث انها جزء متمم لمملكته لربط مواسلاته بين سوريا والشرق فابتنى جسراً جديداً على نهر الاردن ليسهل سير جيوشه في منطقة عجلون وسوريا (٨). ثم بنى سلسلة من المحطات للحمام الزاجل ، والابراج لنقل الاخبار بالاشارات بين العراق ومصر بطريق المناطق الشمالية ماراً بقرى الطيره واربد وعجلون (٩). كان هذا الخط على جانب عظيم من الانتظام والسرعة في

Stanley Lane Poole: A History of Egypt 1914 2nd. ed. — ٥

Muir: The Memelukes or Slave Dynasty of Egypt 1896. — ٦

٧ — قد يكون يبرس زار بطرا وصعد الى قلعة الصويت بعد هذه الحملة .

٨ — بروي ان السلطان امر في عام ١٢٦٦ م. ببناء جسر ذي خمس قناطر على نهر الاردن

بالقرب من دامية . وبعد ان تم البناء تهدمت احدى ركائز القناطر من فيضان ميساء

النهر فارسل السلطان البناء ثانية لتصلحها ولكن قوة التيار حالت دون اتمام العمل

بسرعة. وفي ليل ٨ كانون الاول عام ١٢٦٧ هداً التيار فجأة وحدث ان قطعة ارض

هبطت وحجزت المياه عن الطغيان فاشعلت النيران بسرعة. وابتدأ العمل . يوجد

على الجسر كتابات تبين اسم البناء والتاريخ ١٢٧١ هـ (١٢٧٣ م)

Quarterly of the Department of Antiquities in Palestine, Vol. — ٩

I. No.I.

قتل الاخبار بين اجزاء المملكة الواسعة الارحاء المترامية الاطراف . و يروى ان اي حدث كان يطرأ في ما بين النهرين كانت تصل أخباره الى السلطان في القاهرة خلال اثنتي عشرة ساعة (١٠) .

يعتبر بيبرس من أعظم الملوك الذين جلسوا على العرش المصري ، فقد مهد السبيل للدولة المملوكية التي يعد مؤسسها الحقيقي ان تحكم وادي النيل زها-٢٥٧ سنة توفي بيبرس في عام ١٢٧٧ م . (٦٧٥ هـ) بعدما قاد جيوشه الظافرة في ارمينيا والعراق والسودان ، وأوقف المغول عند حدهم ، وقتل آخر صفحة من غارة الاوريين على سوريا وفلسطين . فليس بغريب إذن ان يستمع حتى اليوم جمهور عظيم من الناس بشوق ولذة الى القصص من سوريين وفلسطينيين ومصريين الذين يروون القصص العديدة عن مغامرات بيبرس وماآثره .

جلس على العرش بعد بيبرس ولده سعيد فكان ضعيفاً بغيضاً إلى الناس ، وقد اضطر ان يتخلى عن العرش ويفر الى الكرك عام ١٢٧٩ م . (٦٧٧ هـ) .

توفي بعد ذلك بعامين ونقل جثمانه الى دمشق حيث دفن بجانب والده .

١٠- كانت مواصلات السلطان على غاية من الدقة والانتظام . لم يسخر الخيول فقط لحمل البريد بين البلاد بل استخدم الحمام الزاجل ايضا . كان لهذا الحمام علامات و اشارات خاصة لا يعرفها الا السلطان نفسه ولم يسمح لاحد ان يأخذ البريد منها . فكان يبلغ وصول احدى هذه الطيور فيذهب بنفسه ويحمل ما تحملها من المراسلات .

كانت محطات الاشارات على قمم الجبال والابنية الشاهقة . وكانت توجد فيها النيران ليلا ويخرج منها الدخان هاراً اشارة لحركات العدو وغيرها . وكانت تختلف هذه الاشارات باختلاف الاخبار والمواضيع حسب رموز مصطلح عليها . وكان في كل محطة تلسكوب لقراءة هذه الاشارات وفك رموزها . كان من هذه المحطات في قلعة الرضى والعراق ودمشق وغزة عدا اماكن اخرى عديدة يتفرع منها فروع الى جميع اجزاء المملكة . وقد استعملت هذه الطريقة من الخباياث اثناء الكفاح بين الجيوش المصرية والمغول ولكنها اهملت بعد ان ساد السلام .

وما لاريد فيه ان الذي دفع المماليك لبناء هذا الخط وحفظه والاتفاق عليه بسخاء هو نظام المغول البريدي الذي كان على غاية من السرعة والانتظام ، ويروى عن جنكيزخان انه كان لديه عشرة آلاف محطة للبريد تحتوي على ٣٠٠ حسان بالاضافة الى عدد من العمال الذين كان بمقدرهم السفر (٢٥٠) ميلا في اليوم .

انتقل العرش بعده الى الملك المنصور سيف الدين قلاوون الالني الصالحي (١١). وفي إبان حكمه ثار البدو ولكنهم أخضعوا فوراً وبذلك تسنى للسلطان ان يغير على البقية الباقية من المدن التي احتفظ بها الصليبيون على الساحل .

وفي عام ١٢٩٠ م. (٦٨٨ هـ) توفي قلاوون وخلفه ابنه خليل الذي ضرب الصليبيين الضربة القاضية وأخرجهم من فلسطين وسوريا فسقطت اولاً طرابلس ثم تبعها عكا ، آخر ما احتفظ به، الصليبيون، في عام ١٢٩١ م. (٦٨٩ هـ). قتل خليل عام ١٢٩٣ م. (٦٩١ هـ) وخلفه اخوه الناصر وكان له من العمر احدى عشرة سنة فخلعه وزرأوه واعتقلوه في الكرك . عقب ذلك سلسلة من الاضطرابات والفوضى سببها تنازع الامراء والوزراء على العرش . وأخيراً استدعوا الناصر من الكرك واجلسوه على العرش. كان هم الاول صد الغارات المغولية على سوريا ولكن قهرهه بالقرب من دمشق واضطروه ان يهجر هذه المدينة . وبعد ذلك بربع سنوات تمكن من حشد جيش كبير أغار به على المغول وطردهم من سوريا .

يبد ان هذا الفوز لم يثبت الناصر على عرشه فكاد له وزيراه سيلار ويبرس وتقلبا عليه في عام ١٣٠٩ م. (٧١٨ هـ) وانسحب من تلقاء نفسه الى الكرك . بعد ذلك ارسل شعار الملك الى القاهرة وكتاباً معلناً به تنازله عن العرش ومتعهداً بعدم المطالبة به لانه رغب في قضاء آخر أيامه بسلام في تلك القلعة الاردنية . صار الملك بعده الى يبرس وبعد سنتين انتزعه الناصر منه بمؤازرة الامراء السوريين .

١١—تدل كذا الالني على انه بالاصل يبيع بالف قطعة من النقود . وكان سلاطين الممالك يفتخرون باصلهم الوضيع عوضاً ان يفضوا الطرف منه خجلاً .

ابتدأ حكم الناصر ثالث مرة عام ١٣١٠ م. (٧١٩ هـ) وكانت فاتحة اعماله الانتقام من عدويه، قتل بيبرس وأرسل سيلار حاكماً على الشوبك ولكن لم يلبث ان استدعاه الى القاهرة وسجنه وتوفي في السجن .

وبعد ان تم للسلطان ذلك وجه اهتمامه نحو تنظيم شرقي الاردن وعمرانها، تلك البلاد التي كان يعتني بها جداً ويمطف عليها لانها (فيما نظن) شهدت الأذوار العصبية التي مرت عليه في السابق وسوء الطالع الذي راقه في حياته . فعاد بناء قلعة الشوبك واصلح طريق الحج حتى تقب العقبة (١٢) ، وجدد بناء حصن العقبة . وفي عام ١٣٣٠ م. (٧٣٩ هـ) بنى على قمة جبل هارون المقام الصغير الذي لا يزال قائماً حتى الآن (١٣) . كان يوجد في السابق على هذا الجبل صومعة مسيحية قديمة ولا تزال بقاياها موجودة على سفحه . وقد ذكرها فلك شارتريز (Fulk Chartres) في عام ١١٠٠ م. باسم موسيرا ( Museera ) . وقد روى ايضاً احد السواح عام ١٢١٧ م. ان راهبين مسيحيين كانا يعيشان في كنيسة على قمة هذا الجبل (١٤) .

وفي عام ١٣٤٠ م. (٧٤٩ هـ) استاء السلطان من ابنه الاكبر احمد فعزله ولاية المهدي وابعده إلى الكرك وقلدها إبناً آخر من ابنائيه .

توفي الناصر في السنة التالية وخلفه ابنه ابو بكر . لم يكن هذا السلطان قوياً حازماً ليكسر شوكة الامراء ويخضعهم لسلطانه فخلعوه ونصبوا أخاه الاصغر عوضاً عنه . لكن لم يلبثوا ان خلعوا هذا ايضاً في كانون الثاني سنة ١٣٤٢ م.

١٢— يوجد الان في مخزر البوليس المصري في رأس النقب حجر هو ذكرى لهذا العمل

١٣— تنس اللوحة المعلقة فوق مدخل قبر هارون على ان سمان بن الناصر محمد قلاووت

بنى هذا المقام في عام ٥٧٢٩ (١٣٣٠ م) .

١٤— Magister Thetmar Iter In Terram Sanctam Anno 1217. T.

Tobler St. Galli 1851.

افظر كتاب ادوم Edom لموزل Musil المجلد الاول صحيفة ١٦١



(٥٧٥٢هـ) واستدعوا احمد من الكرك ليتسّم العرش . وبعد بضعة شهور من ملكه ستم احمد حياة القاهرة فارتنى البسة بدوية وركب جملا ورحل الى الكرك التي صارت بعد مدة وجيزة عاصمة للسلطان . وفي عام ١٣٤٢ م . (٥٧٥٢هـ) خلع امراء مصر السلطان وأجلسوا أخاه اسماعيل على عرشه . خرج اسماعيل بجيش من مصر لقتال اخيه في الكرك فحاصر المدينة مدة سنة واخيراً افتتحها قبض على احمد وقتله . مكث اسماعيل في الكرك مدة ثلاث سنوات وبعد وفاته شبت الفتن والاضطرابات لضعف السلاطين الذين خافوه وفتقهم .  
وفي عامي ١٣٤٨ و١٣٤٩ انتشر في المملكة وباء الطاعون فهلك بسببه عدد كبير من الناس ، ويقال أن معدل الوفيات في القاهرة وحدها كان من عشرة إلى عشرين الف نسمة في اليوم .

قيام المماليك  
البرجيين أو  
الشراكسة

وفي عام ١٣٧٦ م . (٥٧٧٧هـ) خرج السلطان شابان ووزيره طشتمور والخليفة الى الحجاز لاداء فريضة الحج ولما وصلوا الى ايلة (العقبة) انسق الخليفة وطشتمور على السلطان وكانوا قد رتبوا قبل رحيلهم ان تشتعل الثورات في القاهرة في نفس الوقت . فولى السلطان هاربا الى القاهرة فدخلها محتفيا بزى النساء وحاول ان يختبئ في بيت مغنية لكن الثوار اهدوا اليه فقبضوا عليه وعذبوه ثم قتلوه ، واجلسوا على العرش طفلاً اسمه علي لا يتجاوز من العمر ست سنوات . وقد جرب طشتمور ان يجلس الخليفة على العرش لكنه قهر وأبعد إلى دمشق .  
وفي عام ١٣٨٢ م . (٥٧٨٣هـ) توفى السلطان وخلفه أخوه وكان له من العمر ست سنوات أيضاً . فاشتعلت الثورة من جديد وخرج منها برقوق غانماً بالعرش فكان أول سلاطين الشراكسة أو البرجيين الذين حكموا مصر نحواً من ١٣٥ عاماً .

وفي عهد البرجيين او السلاطين الشراكسة ظلت شرقي الاردن جزءاً من المملكة المصرية ، لكنها فقدت اهميتها كحلقة اتصال بين سوريا ومصر بعد خروج

الصلبيين من فلسطين .

كان البدو هم الخطر الوحيد على سلامة الحجاج بيد أن سلاطين المماليك قدروا على درء هذا الخطر بيناتهم القلاع والحصون على طول طريق الحج وبذلك كبحوا جماهم ومنعواهم من الغزو والسلب . ولما دب سوس الفساد في المملكة المملوكية في أواخر أيامها وابتدأت اجزائها تنحل فلت البدو واغادروا على الكرك والقدس بين عامي ١٥٠٢ و ١٥٠٥ م (٩٠٧-٩١٠ هـ) ، لكن امراء سوريا صدوا هذه الغارة . وبعد قليل ظهر في الافق غزاة جدد - هؤلاء كانوا الاتراك العثمانيين فنزلوا على مملكة المماليك من الشمال وقضوا عليها بعد أن ظلت مترتبة على دست الحكم قرابة ٢٥٧ سنة .





أحد جنود منطقة البادية في الجيش العربي



## الفصل التاسع

### العثمانيون

في اليوم التاسع والعشرين من شهر أيار عام ١٤٥٣ م . احتل السلطان محمد الفاتح القسطنطينية وبذلك طوى آخر صفحة من التفتاح الذي طال أمده بين المسلمين والامبراطورية الرومانية الشرقية ، فنجم عن هذه الحادثة قيام امبراطورية فنية على انقاض امبراطورية هرمة ، وافتتاح عهد جديد في التاريخ . وفي عام ١٥١٦ م . وجه السلطان سليم خان ، الملقب بالمخيف ، التفاته نحو ممالك مصر فاصطدم واياهم في مرج دابق بجوار حلب وقهرهم وقضى على سلطانهم الهرم ، الفوري . ثم تقدم الى الجنوب فافتتح سوريا وفلسطين بدون صعوبة . وفي كانون الثاني عام ١٥١٧ م . وصل السلطان الرضوانية بجوار القاهرة حيث كان يراى جيش مملوكي للدفاع عن العاصمة . انتصر السلطان سليم على هذا الجيش واحتل مصر وضمها الى ولاياته وبالطبع بعد هذا الظفر سقطت شرقي الاردن في قبضة الفاتح وبعد ذلك بقليل انضمت الحجاز ايضاً الى الامبراطورية العثمانية .

مكث السلطان رداً من الزمن في القاهرة ينظم حكومتها ومن ثم رجع الى عاصمته مستصحباً معه الخليفة الفاطمي ، المتوكل . وبعد ذلك بعامين او ثلاثة زج الخليفة في سجن القسطنطينية وظل مسجوناً الى ان ارتقى السلطان سليمان القانوني الى العرش العثماني فاطلق سراجه بعدما ارغم على التنازل عن الخلافة ثم عاد الى القاهرة وتوفي فيها بعد ذلك بوضع سنوات .

لا يعرف الا القليل عن تاريخ شرقي الاردن في الفترة التي اعقبت سقوط دولة المماليك ، بيد اننا لا نشك في ان الاثراك كانوا يستوفون شيئاً من الضرائب من رؤساء القبائل المحلية وشيوخها . وقد كان هذا القطر عظيم الاهمية

في امين الاتراك لأن طريق الحج تخترقه ، فسمعة الادارة التركية وهبتها  
تتوقان على درجة استتباب الأمن فيه وحماية الحجاج من غارات القبائل البدوية.  
طريق الحج قبل هذا العهد كان الحجاج يسلكون الطريق الرومانية القديمة المعبدة  
ولكن في عهد السلطان سليمان القانوني تبدلت قليلاً . والسبب في ذلك هو ان  
احدى بنات السلطان سليمان او سافه سليم ذهبت للحج فأعيتها الطريق القديمة  
لردائها ولاقت من الصعوبات الجمة بعد المدورة ما جعلتها ان تصمم في عودتها  
ان تسلك طريقاً أخرى ، هي التي مد عليها فيما بعد الخط الحديدي الحجازي .  
ومنذ ذلك الحين صار الحجاج والمسافرون الى الحجاز يسلكونها واصبحت تعرف  
بطريق البنت تمييزاً لها من طريق الرصيف اي الطريق الرومانية .

بعد ذلك أمر السلطان ببناء الحصون على طول هذه الطريق لحمايتها ، ويقع  
أحد هذه الحصون في وادي الحسا ولم يزل يعرف بقصر البنت ايضاً . وقد  
بنى هذا السلطان حصناً وساقية في معان عام ١٥٦٣ م . فكان ذلك ابتداء  
هجر معان القديمة التي تقع في الموضع المعروف الآن بالحمام والذي يبعد كيلو  
مترين او ثلاثة من شمالي حصن سليمان (١) .

لا شك ان هذه الاعمال قد زادت في طائفة الحجاج وسلامتهم بالرغم  
من ان السلاطين العثمانيين لم يحاولوا تأسيس حكومة ما في أي بلد من بلدان  
شرقى الاردن سوى الكرك والشوبك وأقتصر واقعهم على بسط نفوذهم على  
القبائل وارهابها على شهرتهم الحربية وأعمالهم الادارية في مصر وسوريا وفلسطين .  
ولهذا السبب كانت الاضطرابات كثيرة ولم يبعد في البلاد ما ندعوه أمناً .  
الحكومة العثمانية أنشأت الاتراك حكومة في الكرك وعينوا اليها بضعة موظفين اتراك ، لكن  
في الكرك هذه التجربة لم يكملها النجاح اذ ان الحاكم تجبب الى السكان وبرضاهم ومؤازرتهم

انشق على دولته وأعلن استقلاله عنها، وكان من المتعذر ارسال حملة لأخضاع هذا العامل المتمرد وتأديبه لعظم المصارقات التي تتطلبها ولهذا عمد السلطان الى وسائل سلمية سياسية لحل هذا المشكل. فبعث باحد باشاواته للمفاوضة مع الحاكم. سار هذا الباشا بعد ان أرسل الى حاكم الكرك أن يوافيه في محطة القطرانه واعطاه «الأمان» على نفسه وعلى حاشيته. وبنتيجة هذه المفاوضات اتفق على عقد معاهدة وبدا ان وضعا أسس شروطها وبنودها حملها الباشا الى القسطنطينية لعرضها على حكومته ولتصديقها من السلطان. وبعد بضعة اشهر رجع الى القطرانه وطلب من حاكم الكرك ان يجتمع وياه ثانية لتوقيع المعاهدة. خرج الحاكم من الكرك مستصحباً بعض الحرس ذهاباً منه الى ان الأمان المعطى له في المرة الاولى لا يزال معمولاً به في هذه المرة ايضاً، وما ان وصل الى مكان الاجتماع حتى اقتض عليه الباشا وقبض عليه وأرسله محفوظاً الى دمشق. وبعد ذلك ترك العثمانيون الكرك وشأنها حتى عام ١٨٩٢م. إذ في تلك السنة أصبحت متصرفية (٢). وفي الوقت الذي كانت حكومة الكرك على أشد ما تكون من الضعف اقتضت إحدى قبائل الشوبك المعروفة « بالطوره » بمؤازرة « قديرات » بئر السبع على الحامية التركية القليلة العدد المسكرة في قلعة الشوبك فنسلقوا أسوار الحصن على سلام عملوها لهذا الغرض ونزلوا على الحصن وقتلوا أكثر رجال الحامية المحاصرة فيه (٣). احتل « العطورة » الشوبك لكنهم لم يلبثوا أن خرجوا منها وعهدوا

٢ - يطلب على الظن ان اول ادارة تركية تأسست في الكرك في عهد السلطان سليمان القانوني لان السلطان سليم كان منهمكاً في اعمال اخرى لم تمكنه من الانتغال في احوال شرقي الاردن وشونها .

ان اعقاب العثمانيين الذين قاموا بادارة الكرك اصبحوا يعرفون بالاماميه وهم الان فرق عديده يدعون بالبشايه (اي احفاد الباشا) والاغوات (احفاد الاقا) والقضاء (احفاد القاضي) والطنشوات (احفاد احد الضباط) .

٣ - هرب بعض افراد هذه الحامية الى منطقة البلقاء ولا يزال اعقابهم يعيشون فيها ويعرفون بالشوايكة .

في حمايتها إلى أفراد من عائلي « الهلي والصوالحة » المعانيتين  
ساد الأمن والسلام طريق الحج رديحاً من الزمن لأن السلطان أخذ يهب  
الأموال بكثرة للقبائل البدوية وعهد لكل شيخ من شيوخها في منطقة يكون  
مسؤولاً عن إدارتها وحفظ الأمن فيها . وفي عام ١٧٥٤ م رفض علي باشا  
الذي كان على رأس موكب الحج في تلك السنة أن يعطي القبائل أعطياتهم السنوية  
فاعتصبوا في السنة التالية على منع مرور المحمل ما لم يأخذوا ما تقدم وما تأخر من  
استحقاقهم فخضع الباشا لأرادتهم ولبى طلبهم . لكن الحكومة صممت بعد هذه  
المرّة على كسر شوكتهم فأرسلت أمراً إلى عبدالله باشا والي سوريا لتأديبهم ومنع  
عدوانهم على قوافل الحجاج . عمد عبدالله باشا إلى الحيلة فدعى زعماءهم في عام  
١٧٥٦ م لقبض جعلهم ولما حضروا التقى القبض عليهم وقطع رؤوسهم وأرسلها  
إلى الاستانة ( ٤ ) .

كانت النتيجة عكس ما توقعها الأتراك لأن القبائل البدوية صممت على  
الانتقام من الحكومة مهما كلفها الأمر ، فاجتمعت في عام ١٧٥٩ م في نقطة  
على طريق الحج وانقضت على موكب الحجاج وقتلت حاميته . ويقال ان ستين  
ألفاً من الحجاج سلبوا وتشتتوا في الولاية فمات منهم عشرون ألفاً سواء على يد  
البدو أو من جراء الجوع والعطش . وقد بيعت الغنائم والاسلاب في عكا على  
مرأى من صاحبها ظاهر العمر الذي كان يعطف على البدو ويحنو عليهم ( ٥ ) .

٤ - كان قائد موكب الحج يعرف بامير او باشة الحج والرجل الذي كان يحمل عطايا السلطان  
للبدو يسمي صرة اميني .

٥ - يقوب برخارد Buschardt في كتابه Notes on the Bedouins and Wahabis 1830 ان بدو بني صخر خرجوا على قافلة الحج في عام ١٧٥٥ م . وورد  
في كتاب فواني Voyage En Syrie et En Egypt (Paris 1787) Volney ان هذه الحادثة وقعت في عام ١٧٥٧ م . ويروي نيبور Niebuhr في كتابه Travels  
In Arabia 1792 ان عبدالله باشا قطع رؤوس شيوخ البدو في عام ١٧٥٦ م ، وانته  
البدو خرجوا على قافلة الحج وسلبوها في عام ١٧٥٩ م .



لقد شجع إهمال الأتراك لشرقي الأردن ، أثناء الفترة التي أعقبت سقوط المماليك ، البدو فاستثمروا فرصة انتشار الفوضى في البلاد وَاغَارُوا عَلَى الْأَرْضِ الْزَّرَاعِيَّةِ الْمَعْمُورَةِ . ولم تكن الأحوال لتختلف عما حدث إبان القرن الذي سبق الميلاد عندما اضطرت مدن الاتحاد اليوناني ( الديكابوليس ) أن تتأزر لدرء خطر غارات بدو الصحراء . فقد كان الإنسان أميناً على نفسه ومتاعه في عهد الخلفاء الراشدين والامويين والعباسيين والسلاطين الايوبيين والمماليك فأفاد ذلك الزراعة فئدة جمة خصوصاً في منطقة عجلون إذ أن الستمئة سنة من الحكم الروماني يتبعها حكومة العرب والمماليك أوجدت في لواء عجلون شعباً زراعياً ماهراً . ولما سقطت حكومة المماليك لم يبق للسكان ما يحميهم وزراعتهم من غزو البدو وتخريبهم ولهذا أوجدوا دويلات صغيرة تعرف بالنواحي كل واحدة منها تحت سيطرة رئيس قومي الشكيمة من واجبه قيادة القرويين في صد الغارات البدوية عن منطقتهم والدفاع عن حوزتها وكيانها . ولا تزال هذه المقاطعات والنواحي باقية حتى الآن ، ورؤساؤها يعملون لصالح رعاياهم ويتوسطون ما بينهم وبين السلطة . وليس من المحتم ان تنتقل الزعامة فيها من الأب الى الابن ولكنها تبقى غالباً في نفس العائلة ولا تخرج منها . وحين لا يرث الابن اباة في الزعامة ينتخب الرئيس او الشيخ انتخاباً (٦) .

لم تؤلف المناطق التي في أقصى الجنوب «نواحي» كأخواتها في الشمال لأن حياة القرية والزراعة لم تكن منتشرة فيها . وكان يتزعمها رؤساء بدو دعوا انفسهم بالامراء . وكانوا يحمون فلاحيها ويدافعون عنهم لقاء جعل ثابت يدعى عرفاً «بالخاوة» .

٦ - - اشر هذه النواحي اليوم هي - بنوجهه ويتزعمها البطاينة ، والسرو ويتزعمها الروسان ، والوسطية ويتزعمها العزام ، وبنو عبيد ويتزعمها النصيرات ، والكورة ويتزعمها الشريده ، والكفارات ويتزعمها العبيدات ، والرمتا ويتزعمها الزعبية ، وجبل عجلون ويتزعمها الفريجات ، اما ناحية المعراض فان زعامتها تختلف عليها (راجع الفصل الثالث من الجزء الثاني) .

وفضلا عن ذلك فقد كانت المدن قليلة وبعيدة بعضها عن بعض وأهمها الصلت  
والكرك والطفيلة ومعان فكانت كل واحدة منها تعتنى بنفسها وتدافع عن كيانتها  
وتحى أموالها من غارات البدو وغزوم.

### منطقة البلقاء

بعد زوال حكومة المماليك أصبحت منطقة البلقاء تحكم حكما عشائريا. فقد  
ظهر فيها قبيلة العدوان بعد فتوح السلطان سليم بوضع سنوات، وسبقها فيها قبيلة  
المهداوية وقليل من بطون قبيلة عنزة التي شرعت بالخروج من نجد والزحف  
شمالا في النصف الاول من القرن السابع عشر للميلاد (٧).

قبل هذه الفترة التي نحن بصدد هاجر نوقل العجيمي من الملا في  
الحجاز ونزل في البلقاء فدعي اعقابه بالعجارمه وحكموا البلقاء ردحا من  
الزمن الى ان ظهرت قبيلة المهداوية فناقستهم زعامة البلاد واتزعتهم منهم.

وبينا كانت قبيلة المهداوية في أوج سيطرتها حوالي عام ١٦٤٠ نزل الاخوان  
فائز وفوزان بين عشائر كندة النازلة اذ ذلك بجوار جبل السامك. توفي فوزان  
بعد ذلك بقليل وبقي فائز وتزوج بابنه شيخ كندة وولدت منه ابنا دعتهم عدوان (٨)  
ولما كبر عدوان تزوج ابنة احد شيوخ المهداوية وولدت منه ولدين: حمدان  
وصبح. ترعرع حمدان في أحضان امير المهداوية جودة وانضم الى صفوفه في الغزوات  
المديدة التي شنها على اعدائه واهمها الخروج على قافلة قرب نهر الزرقاء كانت  
سائرة بين مكة والعراق، وكان من بين الغنائم ناقة تدعى بالضبطاء كانت من  
نصيب حمدان فأخذها العدوان فيما بعد نحوه في حروبهم وغزواتهم.

العدوان

٧ — Palestine Exploration Fund Quarterly Statement 1930.

٨ — يقول كوندر Conder في كتابه Heth and Moab ان فائز وفوزان كانا ولدي  
الصويت من قبيلة الضفير النجدية. بيد ان العدوان اتسبب ليسوا متفقين في  
الاتسبب الى هذا الاصل.

كان حمدان بطلامقداما وفارسا مغوارا اشتهر امره بين القبائل والتف حوله عدد من الفرسان المتبرمين من ظلم جودة وعسفه ولما سئل عنهم قال انني استقرضتهم من مختلف العشائر، ومنذئذ اصبحوا يعرفون بالقرضة وهم الان عشيرة كبيرة من عشائر البلقاء الذين ثابروا على ولائهم للعدوان. وبعد ذلك اخذ حمدان يمد العدة ويستغل الفرص للاقتضاض على سيده واتزاع السيادة منه .

وفي احدى السنين امر جودة حمدان ان يجمع له ثيران القبيلة ليحرق عليها اراضيها كما هي عادته في كل عام وكان المفروض على كل فرد ان يأتي له ثورين ( فدان ) لكن احدهم قدم ثورا واحدا وهو كل ما يملكه ففضب جودة وامر ان يربط الرجل في الثور بدل الثور الثاني . فاثار هذا العسف اعداء الامير ومنهم حمدان وانشقوا عليه . دامت الحروب بين انخلصين زهاء عشرين عاما سفكت اثناءها كثير من الدماء قتل حمدان وفر رجاله الى وادي الموجب وجبل عطرور الواقع جنوب مادبا .

خلف حمدان ثلاثة اولاد وهم عدوان ونمر ومحمد فلم يألوا جهدا من الثأر لوالدم فانضم اليهم قبيلة العجارمه وغيرها من القبائل المنشققة عن المداوية. وحدث في ذلك الوقت ان احب جودة ابنة خوري قرية الفحيص وعقد النية على الزواج بها مهما كلفه الامر . ولما لم يقوسكان الفحيص على جودة التجأوا الى عدوان ورجاله وطلبوا مؤازرته لكنهم كانوا لا يزالون ضعفاء بالنسبة لقوى خصمهم فعمدوا الى الحيلة والغدر . فابلغوا الامير جودة رضى والد الفتاة بزواجها منه وعينوا له يوما لتسليم العروس . وفي اليوم المعين قدم أمير المداوية ومعه بطاقته ونزلوا تحت شجرة من الاشجار . وبينما كانوا يأكلون طعامهم خرج عليهم رجال العدوان فنهضوا إلى خيولهم لكنهم وجدوا حزمة سروجها قد حلت ولم يكن لديهم من الوقت ما يكفي لشدها فقتلوا عن بكرتهم. ولا تزال الشجرة التي وقعت تحتها هذه المجزرة تدعى « بشجرة المداوي »

خلف جودة إبنه ضمان ولما عجز عن مقاومة العدوان رحل عن منازلها في الشفا ونزل في غور الكفرين وغور الرامة وغور شونة تمرين . لكن العدوان لم يتركه وشأنه فأغاروا على إبنه مشهور بجوار ضرسة مشهور التي سميت باسمه بعد هذه الواقعة وقتلوه وهرب والده ضمان إلى غور أبي عبيدة ونزل في تل السعدية محتماً بأبن عسرة شيخ قبيلة البلاونة، واحتل العدوان أراضيها واقتسموها فيما بينهم . فكانت شونة تمرين من نصيب صالح واخوته أبناء عدوان، وأخذ كايد ابن عدوان الأكبر غور الرامة وصاب قبلان واخوته أبناء تمر غور الكفرين . لم يقنع كايد بحصته بحجة أنها أصغر الحصص فأشار عليه والده أن يهجم على ضمان والبلاونة وينزع منهم ما أمكنه من الأراضي . خرج كايد غازياً المهداوية والبلاونة فالتقى بهم على نهر الزرقاء والتحم القتال بين الفريقين . وكانت النتيجة أن قتل كنعان السكر وكنعان الفاعور ( كليهما من العدوان ) وجرح كايد جرحاً بليغاً ، وسمي المكان الذي جرت عليه المعركة « بمخاضة كنعان » . وبعد وفاة كايد كر العدوان ثانية على اعدائهم البلاونة وقتلوا شيخهم ابن عسرة والجأوا رجاله إلى الفرار فوجدت قبيلة المهداوية نفسها بلا نصير فزححت إلى جهات يسان وغربي بحيرة الحولة .

بنو صخر وبينما كانت قبيلتنا العدوان والمهداوية تتنافسان الزعامة في البلقاء ظهرت قبيلة أخرى في شرقي الاردن . هذه القبيلة هي بني صخر .

كان بنو صخر يقطنون العلاء في الحجاز ( ٩ ) ، وبالتدريج هجروا بلادهم ونزلوا في البلقاء . أول من أرتاد منهم هذه البلاد رعاهتهم وبمدا كانوا يرعون جنابهم وماشيتهم طيلة فصل الصيف يعودون إلى بلادهم في الخريف يحملون معهم ما كسبوه وابتاعوه من الحبوب . وتوالي الايام نزع بعض بطون هذه القبيلة وأخذوا يتجولون في فلسطين وحوارن حيث اصطدموا بعشائر السردية التي

٩ — لاتزال بساين التخييل بجوار العلاء تدعى باسماء بعض بطون بني اصخر .

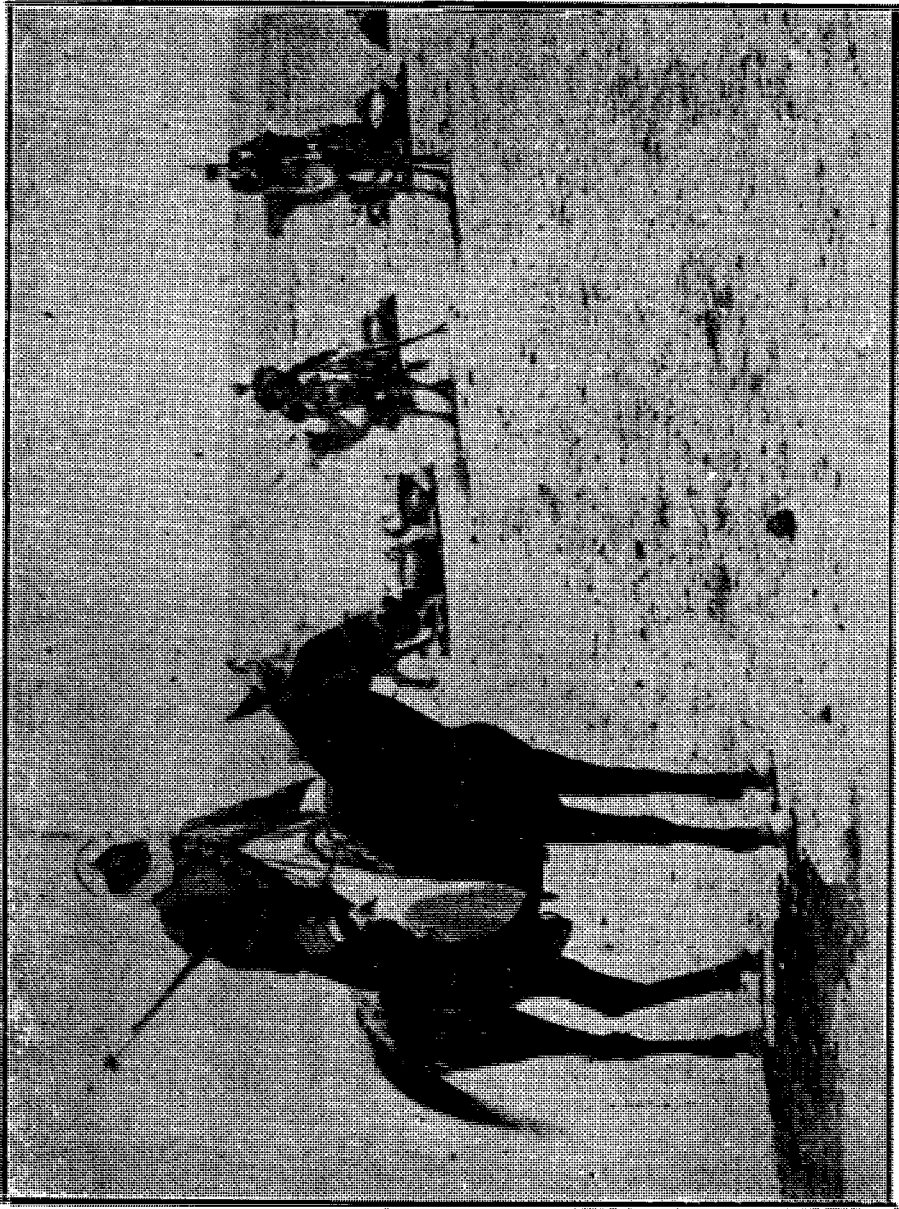

الشيخ حديثه الخريشة ( ابو علي )



كانت قد تقلبت على عشائر السرحان وانتزعت السيادة منها في تلك البلاد .  
وأخيراً قر قرار بني صخر على السكنى في البلقاء . وقد رسخ قدمهم فيها لدرجة  
انهم في عام ١٧٣٠ م . تمنعوا من دفع الرسوم ( حق الرعي ) التي كانوا يدفعونها  
سنوياً الى العدوان لقاء السماح لهم برعي ابلهم وماشيتهم في منطقة نفوذهم .

توفي كايد بن عدوان حوالي منتصف القرن الثامن عشر وخلفه اخوه  
دياب في الزعامة وحوالي عام ١٧٦٠ م . بعث ظاهر العمر صاحب عكا قبيلة  
الزيادنة بقيادة قاسم السعيد لغزو العدوان . انتصر قاسم والجأ العدوان إلى  
الهرب إلى جبال اللجون في منطقة الكرك واحتل قلعة الصلت (١٠) . لكن  
صالح شقيق دياب بقي نازلاً في شونة نمرين . وبينما كانت قافلة تسير بين نابلس  
والصلت حاملة ذخائر وأسلحة إلى قاسم خرج عليها صالح وسلبها . عندها  
جمع قاسم جموعه وزحف بها إلى الغور لتأديب صالح ومعاقبته لكنه انكسر  
وقتل وبذلك اصبح صالح زعيم البلقاء بلا منازع .

ولما نمي ذلك الى دياب دب الحسد والغيرة في قلبه من أخيه وخرج  
من اللجون لقتاله لكنه انقلب وفر الى دمشق مستنجداً بالحكومة . فأمدته  
الحكومة العثمانية بجيش سار به إلى البلقاء . ولما سمع صالح اخبار هذه الحملة خاف  
والتجأ إلى قلعة الصلت . استغل سكان الصلت هذه الفرصة للفتك بصالح الذي كان  
قد سامهم انواع العذاب فهجموا عليه في القلعة وقتلوه وبعثوا برأسه إلى قائد  
الحملة التركية . فآلت الزعامة بعده إلى دياب لكن لم يلبث ان ثار عليه اهل البلاد  
قتل وهرب رجاله إلى جبل الدروز . وبعد غياب ستة اشهر عادوا بقيادة نمر بن  
حمدان وتغلبوا على سكان البلقاء في واقعة «مرج ابو عيشه» بجوار قرية حسيبان . وظل  
نمر سيد البلاد مدة عشرين سنة إلى أن تنازل عن الزعامة لمجود بن صالح .

جرت كل هذه الحوادث وقبيلة بني صخر تسمى لتقوية نفوذها وبسط سلطانها على ما جاورها فحاولت عقيب تنازل نمر عن الزعامة انتزاع سيادة البلاد من العدوان فلم تقدر إذ اندحرت في واقعة «لب» في حوران في علم ١٨١٢ . وبعد ذلك اشتبكت ثانية مع العدوان وغلبتهم بالرغم من مؤازرة الحكومة العثمانية وقبائل الرولة لهم وأجأتهم الى الجلاء عن البلقاء والنزول في منطقة عجلون . كانت هذه الحادثة ابتداء امر قبيلة عباد إذ انها انتهزت الفرصة وبسطت نفوذها على البلقاء مستندة إلى مؤازرة سكان الصلت . ثم أغارت على حوران وسلبتها ٨٠٠٠ جمل وخروف . استنجد اهل حوران بدياب بن حمود شيخ العدوان فاشار عليهم بمفاوضة اهل الصلت حلفاء عدوهم ليتوسطوا في الامر ويعيدوا الأسلاب اليهم . طلب الصلتيون من عباد ذلك فرفضوا ، عندها تحالف العدوان وبنو حسن والصلتيون وأغاروا على عباد وهرهم وأرغموهم إلى الفرار إلى يسان حيث مكثوا فيها بضع سنوات . وكان من جراء ذلك ان استرجع العدوان مكاتهم في البلاد لكنهم لم يحسنوا التصرف والادارة في هذه المرة أيضاً ، فتمرد عليهم قبائل عباد والبشاتوه والصقر وفلاحو الغور الشمالي وكسروهم شر كسرة واضطروهم الى الاحتماء باعدائهم القدماء بني صخر الذين كانوا ضارين حينذاك في سهول مادبا .

ولما كان ابراهيم باشا المصري في هذه البلاد تحالف العدوان وبنو صخر وأغاروا على البلقاء واصطدموا وجيوش ابراهيم باشا ، فاندحروا ووقع دياب العدوان اسيراً وأرسل منفياً إلى حمص ، وبقي فيها سجيناً إلى ان انسحبت الجيوش المصرية من سوريا عام ١٨٤١ م .

خلف دياب ولده علي ، وفي عهده صمم هولوا باشا والي نابلس على تحصيل ضرائب من العدوان وسار هو بنفسه لهذا الغرض على رأس خمسين جندياً . فخرج لاستقباله علي ومايتي فارس من فرسانه فتسابقوا على جيادهم امامه وأطلقوا



النار من بنادقهم إحتفاءً به ظاهراً، وباطناً قصدوا إرهابه . وفعلًا خاف هولوا باشا ورجع بدون أن يجمع قرشاً واحداً . بيد أن هذه الحيلة لم تنطل عليه وعزم على الانتقام منهم . ولهذا دعاهم إلى نابلس وأقسم لهم بشرف فرنسا أنهم آمنين على أنفسهم من أي غدر أو مكيدة ( ١١ ) . لبي علي الدعوة وذهب إلى نابلس مستصحباً ثلاثمائة فارس بكامل عدتهم فاستقبلهم هولوا باشا بكل حفاوة وإكرام . وبعد أن قضوا بضعة أيام في ضيافته قفلوا راجعين إلى بلدهم . ثم دعاهم الوالي مرة أخرى وقد أنساهم كرم الضيافة في المرة الأولى طلب الأمان في هذه المرة أيضاً ولما وصل علي وبطانتة إلى نابلس لم يلقوا من الحاكم الحفاوة التي استقبلوا بها في المرة السابقة فأرسل قسماً منهم إلى قرى نابلس وقبض على الآخرين بينما كانوا نائمين وأرسلهم أسرى إلى عكا وبعث بخيولهم إلى دمشق حيث بيعت فيها . وبعد أن قضى علي عامين في سجن عكا اطلق سراحه وقتل راجعاً إلى قبيلته في عام ١٨٨٢ م . ( ١٢ ) .

وبعد ذلك حاول علي الانتفاض على الحكومة فلم ينجح لأن عشيرتي عباد والكايد إنشقتا عليه فلم يردأ من الشخصوس إلى دمشق وتقديم خضوعه إلى الوالي العثماني .

وفي عهده عاد النزاع ثانية بين المدوان وبنو صخر الذين تألب عليهم عدد كبير من الاعداء وأصبحوا في خطر داهم .

### منطقة الكرك

المجالي

حوالي منتصف القرن السابع عشر للميلاد هجر جلال بن شديد مدينة الخليل وسكن الكرك، فكان لهجرته هذه نتائج عظيمة لأنه وضع الحجر الاساسي

١١ - كان القسم باسم فرنسا شاماً في ذلك الحين .

١٢ - Palestine Exploration Fund Quarterly Statement. July 1929.

لقبيلة قوية في الكرك؛ دعت فيما بعد بالمجالي، لعبت دوراً هاماً في تاريخ هذه البلاد. ولما قدم جلال إلى الكرك كان فيها فريقان يتنازعان سيادتها وهما الامامية أعقاب العثمانيين الاول والعمرى من نسل عقبه من قبيلة حرب (١٣). لم نسمع شيئاً من أخبار المجالي قبلما تولى سالم حفيد جلال زعامتهم. فقد كان سالم المؤسس الحقيقي لمجد قبيلته ونفوذها ولا تزال تتمتع بهذا المجد والنفوذ حتى اليوم.

استلم سالم قيادة قبيلته من والده أحمد فجعل هم الوحيد إعلاء كلمة المجالي وبسط سيادتهم على بقية القبائل، فكانت اولى أعماله في هذا السبيل مخالفة العمرى ومؤازرتهم لقمع دابر الامامية وأخذ يتربق الفرص لتحقيق سياسته هذه. وبينما كان الامامية مجتمعين في الكرك للاحتفال بعيد الفطر حشد سالم خمسة وعشرين فارساً من رجاله على الباب الغربى للبلدة بالقرب من مكان الاحتفال وجعلهم متاهدين للهجوم. لكنه كان يجهل عدد خصمه المجتمعين ولهذا جعل أحد اعوانه يرقبهم عن كئيب حتى إذا رآهم يذبحون ثوراً يرفع راية بيضاء إشارة إلى كثرة المجتمعين وإذا رآهم يذبحون شاة يرفع راية زرقاء إشارة إلى قلة الحضور فلا يهجم عليهم، وكان يرغب أن يفتك بأكثر عدد منهم. ولحسن حظه رفعت الراية البيضاء فأغار عليهم على حين غرة وقتلهم جميعاً، وبهذه الصورة تخلص من عدو للدود وبقي عليه مناضلة عدو آخر وهو العمرى. لم يمهل الموت سالماً حتى يفتك بالعمرى ولم يكن ابنه محمد قوياً ليتم السياسة التي

١٣— كان عقبه من الجيش الاسلامى الذي خرج غازياً، الروم في عام ٦٢٩م. بقيادة زيد بن حارثة. ولما حط الجيش بجوار قرية مؤتة كان عقبه ينسل كل ليلة الى القرية ويختلط مع اهلها ويأكل من طعامهم ولا يرجع الى معسكره حتى الصباح. ولما نمي ذلك الى النبي (صامم) امنه ودعا عليه بسوء الطالع وعلى اعقابه بالفرقة والتطاحن. فقام النزاع بين بطون حرب ولم ينته الا بعد ان توسط النبي في امرهم. وبعد ذلك هجر عقبه قومه وقطن الكرك ودعت اعقابه بالعمرى. وهذه الرواية تختلف عما ورد في بلوغ الارب للقاقتندي من ان العمرى من آل نعيم من الغزيه، فحطانية.

رسمها والده ولهذا بقي العمرو المتنفذين في الكرك والمنافسين للمجالي إلى أن توفي محمد وخلفه حمد . فكانت فاتحة أعماله أن اختلف مع العمرو على حدود أرض بجوار المزار تعرف بالمياطة . فطلبوا منه حلف اليمين على أن الحدود التي يدعيها هي الحدود الحقيقية . وبينما كانوا على ذلك إذ بغراب ينق فوق رؤوسهم . عندها نزل حمد من على جواده وأخذ يضع تراباً في حذائه ثم تقدم عاري القدمين وابتدأ يعين الحدود التي يدعيها بالحجارة، كما هي العادة المتبعة، وكان العمرو يرقبون نتيجة عمله . ولما عيل صبرهم ألحوا عليه بحلف اليمين فأقسم أنه يطأ على أرض يملكها منذ أن سمع الغراب ينق ( ١٤ ) . فاعترف العمرو بغلبيتهم وبذلك ربح حمد لقومه الاراضي التي تقع جنوب الكرك والتي لايزالون محتفظين بها حتى اليوم .

رسخت أقدام المجالي في الكرك ولكنهم ، مازالوا أضعف من العمرو ولهذا أخذ سالم الذي خلف اخاه حمد في زعامة المجالي، يعد المدة للانقضاء على العمرو وانتزاع السيادة منهم . فتحالف مع بني صخر، الذين كانوا قد قدموا إلى شرقي الاردن قبل هذا العهد بقليل، وبني حميده والحجابيا وأغاروا جميعاً على العمرو وهزموهم هزيمة منكرة وجعلوهم يلجأون إلى العدوان ومن ثم هجروا شرقي الاردن وقطنوا القدس . بيد أن هذه السياسة لم تجد المجالي نفعا لان حلفاءهم طلبوا حصتهم من الغنائم فأخذ الزبن والمهيش ( بطنان من بطون بني صخر ) يحصلون «خاوة» من بعض عشائر الكرك كالضمور والمطاونة والطراونة والصريرة والنوايسة . وأخذ الفائز والحامد ( بطنان من بطون بني صخر أيضاً ) يستوفون «خاوة» من المايطة والحباشنة والعشائر المسيحية . ووضع بنو حميده يدهم على الاراضي التي تمتد من الكرك إلى وادي الموجب ، والحجابيا على وادي الحسا . توفي سالم وخلفه أخوه خليل . وفي عهده حصل في الكرك قحط شديد

فانتد الجوع على أهلها وتوسلوا من خليل أن يبيعهم قسماً من الحبوب التي كان يخبزها . لكنه رفض عملاً بمشورة أخيه غابن وطمعاً بشراء جميع أراضي أهل الكرك بسعر بخس جداً بعد أن يشتد ألم الجوع عليهم . فهم الكركيون مأرب خليل فطلبوا من يوسف المجالي أن يرأس قافلة إلى القدس لاقتبايع الحبوب منها . ولما علم خليل ذلك أخذ يدبر المكاييد ويضع العراقيل في وجه يوسف ليحول دون نجاحه في هذه المهمة لئلا تضع من يده هذه الفرصة الثمينة . فوشى به إلى والي القدس وطلب منه القاء القبض عليه ومصادرة امواله . لكن الوشاية أتت متأخرة لان القافلة كانت قد تمكنت من الخروج من القدس ووصلت الى منازل قبيلة الوهيدات بالقرب من الخليل حيث خرج عليهم مفرزة من الجنود وأمرهم . لكن يوسف قدر على إقناعهم ان غايته تجارية محضة وليس له أى قصد سيء من قافلته هذه فأطلقوا سراحه وسمحوا له باستمرار السير إلى بلاده . وفي هذه الاثناء بعث خليل بكتاب إلى قبيلة العزازمة يعلمهم ما كان من أمر يوسف ويستحثهم على الخروج عليه في غور الصافي وسلبه ما يملكه من الخيرات . بلغ يوسف هذه المؤامرة فجنب منازل الاعداء وأبعد عنهم وذلك بأن قطع مخاضة البحر الميت رأساً إلى اللسان فوصلت القافلة إلى غور المزرعة بسلام ( ١٥ ) .

وبعد ذلك بقليل توفي خليل بدون عقب ومن حسن حظ المجالي أن تؤول زعامتهم إلى يوسف الذي رهن على مقدرة نادرة وحنكة ودراية . فقد دعى العمرو إلى الكرك في عام ١٨٠٤م . ثم دفعهم لانتزاع أراضيهم وأملاكهم من بني حميدة ، فاشتبك الفريقان في حروب طاحنة انتهت بمقتل عدد كبير من العمرو

١٥ - يقول W. F. Lynch في كتابه U.S. Expedition to the River Jordan & Dead Sea 1847 انه لا يوجد مخاضة الى اللسان رأساً . ويقول Tristram في كتابه Heth and Moab P. 35 ان احد افراد قبيلة الجهابين روى له عام ١٨٧٢م . انه عندما كان شاباً قطع الى اللسان من مخاضة هناك . كان ذلك من ستين او سبعين عاماً ( اي بين ١٨٠٠ - ١٨٧٠ تقريباً ) اي في عهد يوسف المجالي كما جاء في كتاب برخارد Travels In Syria. Burchardt .



الشيخ عوده العطنه  
أحد زعماء الحويطات وعقيدهم المشهور



واشتت من سلم منهم في شتى الأصقاع . ( ١٦ )

ولما كان بنو حميدة على أشد حال من الضعف لكثرة ما قتل منهم وجرح في قتالهم العمرو ، جمع يوسف أهل الكرك وخطب فيهم خطاباً شديداً للهجة وازعماً اللوم كله فيما حدث من اضطراب وحروب على بني حميدة وصرح ان الأمن لا يستقر ما داموا مستملكين الاراضي التي تقع شمالي الكرك واستحثهم على قتالهم . فأغاروا على هذه القبيلة المنهوكة القوى وقتلوا عدداً كبيراً من رجالها في موقع يقال له « عرقوب قدوما » الواقع في وادي ابن حماد وطرودوا بقيتهم من أراضيمهم وصارت الى يوسف وقومه ( ١٧ ) .

خلف يوسف ولده اسماعيل الشوفي ، ولأن ابراهيم باشا المصري كان ناقماً عليه التجأ الى قبيلة الحويطات ، لكنهم لم يلبثوا أن سلموه الى الحكومة فأعدموه ثنقاً في القدس . وخلفه أخوه عبد القادر ، وبفضل دهائه ومقدرته حفظ كيان قبيلته ابان فترة ابراهيم باشا . وفي عهد ابنه محمد ابتداءً التناحرن ثانية بين المجالي وبني صخر وكان يؤازر المجالي في هذا القتال عرب بني عطية لانه لم يكن هنالك في الكرك من العشائر من يركن على مؤازرتها غيرهم . ( ١٨ )

ابتداءً الكفاح بين الفريقين بغزو قام به جماعة من الكرك على مخازن حبوب بني صخر في القطرانه وأسروا حارسها . فما كان من بني صخر الا ان اغاروا على الكرك ونهبوا عدداً كبيراً من ماشية عشيرة الصرايرة الكركية . غير ان الصرايرة لم يشتركوا ابداً في الغارة التي شنها الكركيون على بني صخر

١٦ — يوجد بالقرب من الربة حجر يقال له حجر المسن . سمي بذلك لان بني حميدة كانوا يستنون عليه سيوفهم اثناء قتالهم العمرو .

١٧ — في عام ١٩٢٣ توسل رؤساء بني حميدة وشيوخهم لدى صاحب السمو الامير عبد الله ان يعيد اليهم الاراضي التي اغتصبها منهم يوسف المجالي في هذه الحادثة .

١٨ — كانت قبيلة بني عطية قبل هذه الفترة ترتاد وادي عربيه في ايام الشتاء . وبتشجيع المجالي سكن بعض بطونهم حول الكرك وامتلكوا قطعاً من اراضيها ايكونوا لهم عوناً ونصيراً في كفاحهم المقبل مع بني صخر .

فأوفدوا شيوخهم يستمعون زعماء بني صخر لأعادة ما نهبوه منهم . ولما كادت المفاوضات تنجح أغار المجالي وبنو عطية على بني صخر وغنموا عدداً كبيراً من إبلهم وماشيتهم واضطروهم الى الجلاء من بلاد الكرك ، فأصبح المجالي سادة منطقة الكرك بلا منازع .

خلف محمد ابنه الا كبر صالح ، وفي عهده تمخضت البلاد بحرب أهلية طاحنة . وتبع تبعه هذه الحرب على المجالي انفسهم لانهم دفعوا بحلفائهم بني عطية ليضعوا أيديهم على ارض الشراة التي كان يمتلكها قبيلة الحويطات فنجم عن ذلك انقسام المنطقة الى حزين قوين : الاول يضم المجالي والفايز والحامد (بطنان من بطون بني صخر ) وبني عطية والعاين ( بطن من الحجايا ) والسلايطة ومعان الشامية والشوبك ، والثاني يضم الحويطات والمناعين ( بطن من الحجايا ) والترابين والطفيلة ووادي موسى ومعان الحجازية . التقى الفريقان بالقرب من وادي موسى واسفرت المعركة عن قتل عدد كبير من المتخاصمين منهم مصلح اخو صالح ثم تصالحا . وعقيب هذه الحادثة اختاف المجالي مع بني صخر فجردوا عليهم ٣٠٠٠ مقاتل وبنما كانوا في ديبان بطريقهم الى ثمد منزل بني صخر تخلف عنهم فريق بني خميدة ، والسبب في ذلك ، كما فسرتة زوجة خليل المجالي الحميدية ، هو ان أهلها لم ينسوا بعد الويل الذي صبه عليهم أهل زوجها في واقعة قدوما . وكان من جراء هذا الانقسام في صفوفهم ان رجع المجالي الى الكرك بدون ان يصطدموا باعدائهم . وفي السنة التالية أغار سظام بن شعلان شيخ قبيلة الرولة على بني صخر وفنك بهم ، فانهز صالح المجالي فرصة ضعف عدوه اللدود وأنضم الى صفوف الفزاة . فما كان من بني صخر الا ان ارتموا في احضان الحكومة العثمانية وطلبوا حمايتها وكانت هذه الحكومة تنتظر هذه الساعة بفارغ الصبر لتقبض على زمام الامور في شرقي الاردن وتميد الأمن الى نصابه بحكم البلاد حكماً مباشراً . فجردت في عام ١٨٩٢



جيشاً نحو الكرك ، ولما شعر المجالي بذلك بمخشوا في الامر بينهم فأشار عليهم خليل المجالي أن يخرجوا إلى محطة المزريب للقاء الجيش والترحيب به وطلب إنشاء حكومة قوية في بلادهم . خرج وفد المستقبلين إلى القطرانة برئاسة ابراهيم بن خليل المجالي واستقبلوا الاتراك استقبالا باهراً ثم ساروا في مقدمتهم إلى الكرك . ولما كانوا على مقربة من البلدة أطلق أهلها النار على الجيش التركي فتقدم خليل وأمرهم بالخلود إلى السكنة وتقديم الطاعة . دخل الجيش الكرك وشرع العثمانيون في إنشاء إدارة فيها فجعلوها متصرفية وعينوا اليها المتصرف حسين حلمي باشا . وظل لواء الكرك يسوده السلام إلى أن جنح المجالي إلى سياستهم القديمة فأشعلوا نار الفتنة من جديد في عهد زعيمهم قدر بن صالح المجالي .

الوهابيون

ويدماً كان المجالي يجاهدون لاعلاء كلمتهم في منطقة الكرك وبسط سيادتهم على ما جاورهم من القبائل والبلاد ، وبينما كان المدوان ايضاً يندفعون غيرهم من القبائل سيادة البلقاء برز الوهابيون من نجد وأخذوا يوسعون ملكهم ويبدسون نفوذهم شمالاً . ففي عام ١٧٩٠ استولى الاير ابن السعود على الجوف وبعدها تغفل نفوذه شمالاً إلى ان وصل إلى الكرك عام ١٨٠٦ . بيد أن قبائل الكرك ، مع رغبتها في الاعتراف بهذا الفاتح ، ابت أن تدفع اليه الاموال التي فرضها عليها ودحرت الحملة التي جردها عليها لهذا الغرض (١٩) .

وفي عام ١٨٠٩ م زحف الوهابيون شمالاً الاستيلاء على سوريا فخرج الوالي يوسف باشا لقاتلهم في الأزرع ، ولكن جيشه كان ضعيفاً بالنسبة لقوى العدو فقتل راجعاً إلى دمشق . عندها تشجع الوهابيون وجدرا في زحفهم فأحتلوا حوران ووصلوا إلى ابواب دمشق . ولما بلغهم غارة ابراهيم باشا المصري على بلادهم انسحبوا للدفاع عنها . وبعد ذلك بيضع سنوات قضى المصريون على المملكة الوهابية .

ولما قدم نابليون إلى فلسطين في عام ١٧٩٩ خرج لقتاله عدد كبير من البدو اغلبهم من بني صخر فاصطدموا والجيش الفرنسي الذي كان تحت قيادة القائد كبير في مرج ابن عامر وكادوا ينتصرون عليه لولا وصول نابليون بمدد فانقلبوا وتقهقروا ( ٢٠ ) . دخل نابليون الناصرة وطبريا فقط ولم يتعد إلى شرقي الاردن أبداً واقتصر على درء خطرهما بانشاء بعض الخافر على الجبال التي فوق طبريا (٢١) ولد محمد علي باشا في عام ١٧٦٩ من أبوين البانيين ولما شب دخل في الجيش العثماني . وفي عام ١٧٩٨ كان أحد الضباط الذين ذهبوا إلى مصر لمحاربة نابليون وإخراجه منها . وفي أثناء معركة أبوقير البحرية بين الاسطولين الا فرنسي والانكليزي سقط محمد علي وقائده في البحر وأشرفا على الفرق لو لم يتجددهما الاميرال نلسون بزورق النجاة .

محمد علي باشا

عقب جلاء الهوى البريطانية والفرنسية من مصر فترة فوضى واضطراب وكانت البلاد بحاجة ماسة ليد حديدية تقبض على زمام الامور وتقر الامن وتعيد النظام فوق اختيار الحكومة العثمانية على محمد علي .

وبعد تعيينه بسنوات قلائل اغار على الوهابيين في الجزيرة موفداً من قبل الدولة العثمانية فاحتل مكة والمدينة ثم قفل راجعاً إلى مصر رجوع الظافر المنتعس، وبقي ولده في الحجاز يتقرب فلول الوهابيين إلى أن قضى على حركتهم عام ١٨١٨ وضم ملكهم إلى مصر . اما واحة الجوف ووادي السرحان فقد استقلت بهما عشائر الرولة .

لقد أثارت قوة محمد علي ورسوخ قدمه في الديار المصرية مخاوف السلطان منه وصار ينظر اليه بعين الشك والريب وكاد يقم الخلاف بينهما لولا احتياج

٢٠ — قرن الشيخ رباح الشريده رحمه بمدفع الفرنسيين بهذا المثل — لا أقدر ان ابيح في نار جهنم بعصاة Palestine Exploration Fund Quarterly Statement 1906. P. 114

السلطان لمؤازرة عامله في حروبه مع اليونان . فطلب ذلك منه عام ١٨٢٢ لقاء  
 اقطاع مصر وسوريا ومورة Murea لابنه ابراهيم باشا، فسير ابنه ابراهيم على  
 رأس جيش مدرب ولكنه غلب في واقعة نافارينو البحرية في عام ١٨٢٧ ودمر  
 اسطوله . ولما رجع إلى مصر طلب محمد علي من السلطان ان يبر بوعده ولما لم  
 ير نتيجة أعلن الحرب رسمياً على دولته في عام ١٨٣١ فزحف ابراهيم باشا  
 نحو سوريا واحتلها . ثم توغل في آسيا الصغرى منتصراً ظافراً في جميع معاركه  
 وآخرها واقعة قونية في عام ١٨٣٢ . وفي عام ١٨٣٣ عقد الصلح بين المتحاربين  
 نال فيها محمد علي سوريا بأكملها إلى حدود الاناضول وندب ابنه ابراهيم باشا  
 لإدارة الولايات الجديدة . بيد ان النظام الصارم الذي أدخله ابراهيم باشا أثار  
 سكان هذه البلدان فشببت الفتن في كل مكان تقريباً ولقي ابراهيم باشا صعوبات  
 جمة في قمعها، خصوصاً لان الحكومة العثمانية استثمرت هذه الفرصة وشرعت تماضد  
 الثوار وتمدهم بالموثون والذخائر ومن ثم جردت حملة عليه لأخراجه من سوريا  
 ولكنه غلبها في نصيب، شمال شرقي الاردن ( ٢٢ ) . وبعدها سار على جناح السرعة  
 لقمع الثورة التي أشعلها قاسم الاحمد في نابلس . ولما علم قاسم بمقدم ابراهيم باشا  
 فر إلى انخليل ، ومنها إلى الكرك و ابراهيم باشا يتعقبه فلاقى الجيش المصري عناء  
 شديداً وتوفي ٣٠٠ مقاتل منه في غور الصافي من جراء الحر والتعب .

ولما وصل ابراهيم باشا إلى الكرك وجد الثوار قد احتموا بقلعتها  
 وحاصروا فيها، فن شدة غيظه وحنقه لم يترث حتى تصل مدفعيته وأمر رجاله  
 بالهجوم على القلعة وكانت نتيجة هذا التسرع أن خسر خسائر فادحة بدون  
 جدوى . بيد أن أهل الكرك تخوفوا من بطش ابراهيم باشا ولم يروا مندوحة  
 من تهريب الثائر قاسم الأحمد إلى الصلت، فلحق به الباشا وفي الطريق خرج

عليه بنو صخر فدحروهم ثم تبعهم وحاصروهم في زيزياء لكنهم لم يلبثوا أن استسلموا له لقلّة المياها فدخل القرية ودمرها . وبعد ذلك تابع سيره إلى الصلت فدخلها بدون مقاومة لكنه وجد فرسته قاسم قد فر متلجأ إلى قبائل « عنزة » فطلبه منهم وساموه له . وبعد ان خرب قليلا من قلعة الصلت ترك بها حامية وسار إلى دمشق ( ٢٣ ) .

كان من جراء انتشار الفوضى في سوريا واضطراب جبل الأمان فيها ان تداخلت الدول الاوربية عام ١٨٤١ وأرغوا الجيش المصري على الانسحاب لقاء ضم السودان وكوردفان ودرفور الى مصر وجعلت ولاية مصر وراثية في يد محمد علي باشا .

قسم ابراهيم باشا جيشه في انسحابه الى ثلاثة أشر — أمر الشطر الأول أن يسير إلى غزة بطريق المزيريب وحسبان وديبان والكرك، وأرسل شطراً إلى مصر رأساً ، بطريق معان والعقبة ونخل تحت قيادة سليمان باشا . والشطر الثالث تحت قيادته سار نحو الصلت ولما كان في الغور خرج عليه البدو فلم يشتبك وإياهم وتظاهر بالرجوع قاصداً الأغاثة على القدس . فاضطر الأتراك ان يستدعوا حاميتهم الموجودة في غزة للدفاع عن القدس وبهذه الوسيلة تسنى للشطر الاول من جيشه أن يدخل غزة بدون حرب ومنها رحل إلى مصر . وبعد ذلك عطف ابراهيم باشا إلى الكرك فوجد أهلها الابواب دونه لكنهم سرعان ما صالحوه ووعده بمؤازرته في انسحابه الى بلاده ( ٢٤ ) . فأرسلوا معه دليلا يدعى جلهاد بن سالم من عشيرة الحباشنة ليدله على الطريق في غور الصافي، فبدلا من أن يقوده بطريق وادي الكرك جعله ينزل وادي القنيه الوعر المسالك فهلك معظم جنده

٢٣ — ان الاثر الباقي في الصلت من ابراهيم باشا هو وادي الاكراد ، احد احياء البلدة ، فقد دعي بذلك لان العمرة الكردية في الجيش المصري اتخذته معسكراً لها .  
٢٤ — تخلف بعض الافراد من جيش ابراهيم باشا في شرقي الاردن وقطنوا نواحي الكرك ، ولا يزال اعقابهم يقطنون قرية جديدة من اعمال الكرك .

من شدة التعب والجوع والعطش وتساقط الصخور الجبال عليهم قبلما وصلوا إلى وادي عربة .

أصبحت شرقي الاردن بعد ابراهيم باشا بلا حكومة ورجع التنازع بين شرقي الاردن  
بعد انسحاب  
ابراهيم باشا قبائلها وعشائرها على ما كان عليه في السابق ( ٢٥ ) وانتشر قطاع الطرق والمصائب  
في شتى الانحاء فأضحت حياة المتحضرين محفوفة بالخطر حتى أن سكان  
قرية الوسطية في عجلون اضطروا في عام ١٨٤٠ تقريباً أن يطلبوا من والي  
الشام منع تمدي عربان السعيدى عليهم وإعادة أراضيهم التي اغتصبوها منهم .  
جرد الوالي حمله لتأديب هذه القبيلة ويقال انها وقفت أمام الجيش التركي إلى أن  
قتل آخر رجل منها فأصبغت مياه وادي العرب بالدماء ودفنت القتلى بجوار  
ميدان القتال في مكان لا يزال يعرف بقلعة السعيدى ( ٢٦ ) .

كان السبب في اهمال الحكومة التركية لهذه البلاد هو إنها كباقي تهادئة احوال  
فلسطين ومن ثم انشغالها في الحروب مع روسيا . ولكنها بعد تأديب عرب السعيدى  
التفتت إلى هذه البلاد وشرعت في إنشاء حكومة فيها، فعملت عجلون سنجقاً تابعاً  
لمصرفية نابلس وعينت له قائماً في عام ١٨٥١ ( ٢٧ ) . كان هذا السنجق يشمل  
نواحي الكورة وبني جهمة والسر و الوسطية وبني عبيد في الشمال ، وفي الجنوب  
كانت حدوده تمتد حتى نهر الزرقاء . وأما مقاطعة الرمثا فقد انسلخت عن  
عجلون من وادي الشلالة وألحقت بسنجق حوران . وقد كان النور بكامله إلى  
شونة جسر الجامع تابعاً لقائمومية طبريا .

ولما حاول الاتراك تنظيم الادارة في منطقة البلقاء عارضها بدونها وفي مقدمتهم  
الشيخ قبلان زعيم العدوان لانه كان يطمح في إعادة مجد قبيلته الغابر لكن ذلك

٢٥ - اتزع لطلال ابن رشد واحة الجوف من الرولة لكنه لم يحاول ان يسيطر نفوذه غربا وشمالا  
٢٦ - Schumacher: Abila, Pella and North Ajloun 1889.

٢٧ - تبدت عجلون من سنجق الى قضاء بين عامي ١٨٥٩ - ١٨٦٧ م . واصبح رئيس  
ادارته يدعى مدبراً وبعد عام ١٨٦٧ . طادت سنجقا لكن الاهاين اتقوا القائم مقام بالتسلط

لم يقف حائلاً امام الحكومة دون الجد في السياسة التي رسمتها لتوطيد دعائم الامن وجعل الاهلين يشعرون بوجود حكومة قوية (٢٨) . وكانت النتيجة أن وقع الرعب في قلوب السكان وأصبحوا يخشون بطش الحكومة ويتجنبون الاحتكاك بها حتى انه في عام ١٨٧٧ لم تجسر قبيلة بني صخر على القيام بثورة عندما سجن متصرف حوران زعيمها فندى الفايز واعلم ابنه لانه حاول تخليص والده (٢٩) .

يبد أن الحكومة العثمانية لم تستأصل العصبية القبائلية بل كانت تشجعها في بعض الاحايين، ولعلها وجدتها الوسيلة الناجمة لاضعاف القبائل البدوية وبذلك يتسنى لها القبض على زمام الامور في البلاد نهائياً . فنجم عن هذه السياسة اصطدام العدوان وبني صخر بمعركة حامية الوطيس في عام ١٨٨١ ، سقط فيها عدد غير قليل من القتلى (٣٠) . لكن هذه السياسة وان أفادت الحكومة فقد اضررت البلاد ضرراً فادحاً فخربت الطرق وأصبح من المتعذر النقل عليها، وانحطت التجارة والزراعة معاً لان الفلاح أخذ يقتصر في زراعته على احتياجه فقط دون النظر إلى أحتياج غيره من البلدان الاخرى .

وما ان حل عام ١٨٨٢ حتى تمكنت الحكومة في الصلت من تحصيل الضرائب من القبائل البدوية الضاربة في الجنوب إلى تخوم الكرك . وقد كانت قلعة الصلت التي رممها بيبرس في القرن الثالث عشر للميلاد مركزاً للحامية لان الحكومة العثمانية لم تشيد بعد أي بناء حكومي في منطقة البلقاء (٣١) .

٢٨ — لقد مكن استقرار الامن وهدوء الحالة في البلارجية الرسالية التبشيرية Church Mis- sionary Society من تأسيس فرع لها في الصلت عام ١٨٧٣ م .

٢٩ — يروي عن فندى الفايز أنه قال بعد تنفيذ الاعدام بابنه: «كنت وولدي عبيد للسلطات والآن اصبح للسلطان عبد واحد» .

Palestine Exploration Fund Quarterly Statement 1878 P. 63

٣٠ — Palestine Exploration Fund Quarterly Statement 1881, and Conder: Heth and Moab 1889.

Conder: Heth and Moab P: 189.

لم يقيم في وجه الحكومة اية صعوبة في ادارة القبائل التي كانت تقطن في الشمال، غير أنه في عام ١٨٨٩ خرج أهل قرية الطيبة، الذين كانوا مستقلين عن ناحية الوسطية في ذلك الحين: يؤازرهم بعض البدو، على حاكم عكا فيما كان يتجول في الغور ففر الحاكم الى طبريا حيث أرسل تقريراً بالواقع الى والي دمشق وعلى أثرها أرسل والي قوة منظمة وأدبتهم.

بيد ان هذه الأوضاع الادارية لم تبقى ثابتة بل كانت تتبدل وتتغير حسب الظروف وكما رسخ قدم الحكومة في البلاد ، ففي عام ١٨٩٢ سلم خليل المجالي الكرك الى الحكومة العثمانية فعينت اليها متصرفاً جعلته مربوطاً رأساً بوالي دمشق . وقد كانت متصرفية الكرك تضم قضائي معان و الطنيليه ومديرية ناحية تبوك حيث انشئ فيها فيما بعد محجر صحي .

كانت منطقة عجلون قبلاً تتبع متصرف حوران، ومنطقة البلقاء، التي كانت تمتد من الزرقاء الى الموجب، تتبع متصرفية نابلس، ولكن في عام ١٩٠٥ تبديلت هذه الاوضاع فجعلت البلقاء وعجلون تابعتين لمتصرفية الكرك (٣٢). وقد كانت الحامية في متصرفية الكرك متألفة من مايتي فارس شركسي وثلاث فرق من الجنود كل فرقة تمتد اربعمئة جندي . فبواسطة هذه الحامية تمكن المتصرف حسين حلي باشا من اقرار الأمن وتشجيع الزراعة . ثم شادت الحكومة دوائر لها وبنت مستشفى ولم يقيم في البلاد ما يعكر صفوها غير ثورة الشوبك في عام ١٩٠٥ (٣٣) . كان السبب في هذه الثورة ان رجال حامية قلعة الشوبك حاولوا تسخير نساء القرية لنقل الماء اليهم من الينابيع التي في قمر الوادي . فثار ثائر الرجال وهجموا على

٣٢- لم تشمل منطقة عجلون مقاطعة الرمثا كما هي الان.

٣٣- كان الامن سائداً في البلاد ابان هذه الفترة لدرجة جعلت اليهود يطلبون من الحكومة السماح لهم بانشاء مستعمرة في اللجون ، لكن الحكومة رفضت هذا الطلب .

الجند في القلعة وطردهم منها . لكنهم بعد ذلك ايقنوا بسوء العاقبة وتوقموا شدة انتقام الحكومة منهم فهيرعوا الى القلعة وحاصروا فيها .

جرب المتصرف في بادىء الامر حل هذا المشكل بوسائل سلمية فارسل من يفاوض اهل الشوبك للكف عن هذا العصيان والخلود الى السكينة . قبلوا بذلك وتعهدوا ان يدفعوا الضرائب المستحقة عليهم بشرط ان لا ترسل الحكومة حامية من الجند الى بلدهم . فعندها بعث المتصرف مئة فارس ورشاشين لتأديبهم . عسرت هذه القوة على الجبال المقابلة للبلدة قصد ارباب العصاة وجعلهم يقدمون الطاعة بدون سفك دماء . لكن ذلك جعل مجالا للبدو المجاورة ان تنضم الى صفوف الثوار، فما كان من القوة الا ان هجمت على البلدة وفتكت برجالها فتكاً فظيماً ( ٣٤ ) .

ثورة الكرك وفي عام ١٩١٠ ثارت الكرك والسبب في ذلك ارهاق الحكومة الاهالي بالضرائب . بيد ان هذا السبب لم يكن يدعو الى الثورة لو لم تكن الحكومة قانوناً ينص على الخدمة الاجبارية في الجيش العثماني وجمع السلاح من الاهلين . فأتحدت صفوف القبائل جميعها تحت لواء قدر المجالي وتماهدوا على الانتفاض على الحكومة والقضاء عليها قبلما تبدأ بتنفيذ هذا القانون . لكن كثرة الجند في الكرك كان يمنهم من تنفيذ خطتهم فلم يكن امامهم الا توزيع قوة الخوصم . ففي كانون الاول سنة ١٩١٠ اجتمع الزعماء بمتصرف اللواء واثاروا عليه ان يخرج ثماني مفارز من الجند للطواف بين القبائل البدوية الضاربة حول الكرك واربابها بحجة انها متبرمة من الحكومة وعازمة على اعلان العصيان . قبل المتصرف هذه النصيحة على علاقتها وعمل حسب ارشادهم له . ولم يعلم ما يتوا له . وبمد ايام قلائل طلبوا منه ايضا اخراج ثماني مفارز أخرى للسبب ذاته وبذلك نقصت حامية الكرك



٨٠٠ جندي وأصبح من السهل التغلب على الحكومة .

انفض البدو اولاً على الجند الذين كانوا يتجولون بين مضاربهم وبعد ان جردوهم من اسلحتهم زحفوا نحو الكرك في اليوم التالي بدون نظام ولا روية فلم يهاجموا جميع احياء المدينة في وقت واحد بل بدأوا أولاً بتدمير دور الحكومة والسجن والمسجد ومن ثم ساروا الى القلعة فلم يتمكنوا من فتحها لأن حاميتها استثمرت الوقت الذي أضاعه الثوار في الهجوم على غيرها من الاماكن فحصنت نفسها تحصيناً متيناً وبعد ذلك تفرق الثوار بعد ان خربوا خط السكة الحديدية وقطعوا الاسلاك البرقية وأضحت الكرك تموج بالهربان الذين انصبوا فيها من سائر الجهات المجاورة .

في ذلك الوقت كان سامي باشا على رأس جيش في جبل الدروز يجمع ثورته . ولما بلغته اخبار الكرك أنفذ مدداً لحمايتها تحت قيادة نورس بك (٣٥)، ولما وصل نورس بك الى الثنية على مقربة من الكرك أراد أن يعلم هل سقطت القلعة بأيدي الثوار ام لا . ولهذا أتى بصداح وأمره ان ينفخ في البوق ولما سمع جنود القلعة الصوت وفهموا معناه اجابوا عليه . أوجس الثوار خيفة من هذه الاصوات فأحضر زعيمهم قدر المجالي جندياً تركيا كان قد وقع في يده اسيراً وسأله عن معناها فأجابه أن مدداً لا يحصى عدده قد وصل لتجدة حامية الكرك . فوق العرب في قلوب الثوار وقت في عضدهم فتمهدت السبل أمام نورس بك لدخول الكرك بدون مقاومة عنيفة . وبعد ان انتهى من تهدئة الحالة أخذ بالضرب على ايدي الثوار والانتقام منهم فكان يعلق حجراً في رقبة الرجل ويلقيه من شرفة القلعة . وقد تمكن قدر المجالي من الفرار لكنه بعد ذلك قدم خضوعه للحكومة وعفت عنه . وبعد مدة دعي الى دمشق وتوفي فيها ويقال ان سمّاً دس له في

٣٥— بعد الحرب العظمى صار نورس بك ضابطاً في الجيش العربي في شرقي الاردن برتبة امير لواء ومحافظ باشا . وقد انتقل الى جوار ربه في عام ١٩٢٩ .

فنجان قهوة ومات مسموماً (٣٦) .

.....

حدث اثناء العهد العثماني اربع حوادث في شرقي الاردن تأتي على ذكرها حسب تاريخ وقوعها وهي — اكتشاف فسيفساء مادبا، ومسح شرقي الاردن وفلسطين من قبل جمعية التنقيب الفلسطينية Palestine Exploration Fund، وزيارة الاميرين البرت فيكتور وجورج (برنس أف ويلز اذ ذاك وملك بريطانيا العظمى حالياً) ولدي الملك ادوارد السابع، ومد خط السكة الحديدية الحجازية. تقع بلدة مادبا في منطقة البلقاء من الجهة الجنوبية ويقال ان خسروس ملك فارس دمرها ابان غاراته التي شنها بين عامي ٦١٢ — ٦١٣ م وظلت خراباً أيام الفساسنة والدول الاسلامية الى أن هاجر اليها في عام ١٨٨٠ قسم من مسيحيي الكرك بتشويق الارسالية اللاتينية ومساعدتها وسكنوا الكهوف التي بجوارها . ثم أخذوا في بناء البيوت على أنقاض البلدة القديمة وفي اثناء عملهم عثروا على قطعة فسيفساء عليها مخطط فلسطين ومصر وسوريا ترجع بعدها غالباً الى القرن الخامس للميلاد .

(١)  
فسيفساء  
مادبا

وفي عام ١٨٨٤ أرسل أحد رهبان مادبا كتاباً إلى البطركية اليونانية في القدس يعلمهم به عن اكتشاف هذا الأثر الثمين فطرحوا الكتاب في سل المهملات . وفي عام ١٨٩٠ إعتلى كرتسي البطركية البطرك جراموس فعثر على هذا الكتاب وبالحال أمر بشييد كنيسة على قطعة الفسيفساء لكن أولاد القرية كانوا قد خربوا قسماً منها واقتلعوا بعض أحجارها الملونة ليلعبوا بها وبما زاد في خرابها جهل البنائين قيمة هذا الأثر التاريخي فلم يمتنوا بها ابداً أثناء عملهم وفي عام ١٨٩٧ جمعت بقاياها وحفظت (٣٧) .



فینسلاء مادبا



(٢) صحت عزيمة جمعية التنقيب الفلسطينية في نوفمبر عام ١٨٨٠ على مسح فلسطين وشرقي الاردن وقد قدرت نفقات المشروع بـ ٣٥٠٠ الى ٤٠٠٠ ليرة سنويا. شرقي الاردن  
نخطيط ومسحها  
اوفدت الجمعية اللقنتنت كوندر Conder واللقتنتنت ما تمل Mantill ليقوما  
بهذه المهمة فقطما الاردن بالقرب من الغورانية في ١٧ آب سنة ١٨٨١ وخيما  
في اراضي حسابان يحميمها الشيخ قبلان زعيم قبيلة العدوان . لم يتم الا قسم  
قليل من العمل لأن الضابطين ذهبا الى مصر للخدمة فيها .

وفي نوفمبر عام ١٨٨٣ خرجت من مصر بعثة أخرى لمسح الجزء الجنوبي  
من شرقي الأردن يرأسها الميجر كتشنر Kitchener وفي اليوم الأول من  
ديسمبر وصل الى العقبة وبعد ثلاثة ايام باشر العمل . ولما وصل المساحون الى  
غور الصافي في ٢٤ ديسمبر من نفس السنة أتاهم رسول من القاهرة يحمل رسائل  
من السير ايفالين بارنج Sir Evelyn Baring يخبرهم بها عن اندحار هكس باشا  
Hicks وقله في السودان فاضطر كتشنر ان يرجع فوراً ويتم فتح السودان.  
قدم بعد هذه البعثة بعثات أخرى عديدة لنفس الغاية لكن عملها لم يكمله  
التجاح كله (٣٨) .

(٣) وصل الاميران البرت فكتور وجورج برنس اف ويلز - الملك جورج  
الخامس الحالي - الى ميناء ياقا في ٢٨ اذار عام ١٨٨٢ وقضيا متجولين في  
فلسطين اثني عشر يوما. وفي اليوم العاشر من نيسان دخلا شرقي الاردن وقصدا  
رأساً عراق الامير بجوار وادي السير ومنه ذهبا الى عمان وبعد أن تجولا بين  
عادياتها وآثارها حلا الى الصلت بطريق صويلح. ثم صعدا الى جبل أوشع وخرجا منه  
الى جرش. وفي ١٤ نيسان قفلا راجعين الى فلسطين بطريق راطب ومخاضه دامية.  
فيكونا قد استغرقا في رحلتها أربعة ايام فقطما اثناها ما يقارب الـ ١٥١ ميلا.  
لم يقطع نهر الاردن أي أمير قبلها منذ عام ١١٥٨ م عندما قدم بلدوين

الرابع الى شرقي الاردن وأقام في الكرك ، لكن جرش لم يزرها أمير أو ملك منذ أن دخها الملك الصليبي بلودين الثاني في عام ١١٢١ م .

.....

(٤)  
الخط الحديدي  
الحجازي

لم تكن فكرة بناء هذا الخط وليدة عبد الحميد فقد سبقه اليها مهندس الماني في الحكومة العثمانية اذ اقترح في سنة ١٨٦٤ م على حكومته مد خط حديدي يصل دمشق بالعقبة على ساحل البحر الاحمر، فلم يلتفت الى اقتراحه لتعذر تنفيذ المشروع وخصوصاً لأن الحكومة العثمانية لم تقبض بعد على زمام الأمور في شرقي الاردن بل ان النفوذ العثماني كان مقفوداً اذ ذاك في البلاد . وفي سنة ١٨٨٠ قدم وزير الأشغال في الأستانه الى حكومته مشروعاً أوسع من السابق يقضي بمد خط حديدي الى الاراضي المقدسة الإسلامية . فدرست الحكومة هذا المشروع بصورة جديدة وكانت النتيجة ان مهندسيها و جغرافيتها قالوا بتقريرهم الذي قدموه بعد الدرس الدقيق بتعذر تنفيذ هذا المشروع فضلاً عن الخسائر الفادحة التي ستكبدها الميزانية اثناء انشاء هذا الخط وبعده (٣٩) .

لم تجب هذه الصعوبات والعقبات الفكرة فقد استؤنف درسها من جديد في زمن السلطان عبد الحميد لأنه كان يحرص على توسيع نفوذه في جميع الممالك الإسلامية وكان يعتقد بأهمية هذا الخط من الوجهتين الحربية والسياسية فأمر بالحوال برسم المخططات والمباشرة بالعمل (٤٠) .

ابتدأ العمل بمد الخط من دمشق في اليوم الثاني عشر من نيسان سنة ١٩٠٠ وكانت الفكرة الأساسية تربط دمشق بمكة والمدينة فقط، وبعد ذلك أقرح أن يخرج

٣٩ — محمد كرد علي — خطط الشام (١٩٢٧) الجزء الخامس صفحة ١٨٧ .  
٤٠ — لقد انصرف السلطان بكامل قواه لتنفيذ هذا المشروع واهتم به لدرجة انه امر ان يقدم اليه تقرير يومي عن سير العمل .



محطة معان





فرع من هذا الخط عند محطة معان الى العقبة ومنها الى السويس فيور سعيد (٤١).  
ولما وصل الخط الى درعا تقرر انشاء فرع الى حيفا لان المهندسين شعروا  
بضرورة اتصالهم بمرقا يستمدون منه اللوازم والأدوات التي تردهم من أوروبا.  
وفي اليوم السادس من آب عام ١٩٠٢ تم انشاء الخط بين دمشق وعمان  
وبعد ذلك بسنة وصل الخط الى معان التي جعلها المهندس الالماني مسنر باشا  
Meisener مركزاً لعمله (٤٢). واستمر العمل جارياً خمس سنوات الى ان  
وصل الخط إلى المدينة المنورة وأبدأت القاطرات تخرج من محطة القدم في الشام  
وتسير عليه إلى المدينة فتكون المسافة التي تقطعها نحواً من ١٣٠٠ كيلومتر.

كان المرشال كاظم باشا مستشاراً لرئيس المهندسين مسنر باشا، وكان يشرف  
على مد الخط هيئة مركزها دمشق. وقد بنى النفق الذي يجوار عمان وجميع  
القناطر التي يمر عليها الخط إلى مسافة خمسة كيلو مترات من معان متعهدون  
إيطاليون. ومن معان إلى مدائن صالح كان المتهمد رجلا من دمشق يدعى سعد  
الدين وبعد مدائن صالح كان المتهمد الدكتور حيدر من بعلبك. وقد ابتاع  
قسم من القاطرات والعربات والخطوط من المانيا ولو أن معظمها كان مصنوعاً في

٤١ - وافق السلطان في عام ١٨٩٢ ان تكون سيناء تابعة في ادارتها لمصر وان تكون

العقبة وجميع ارض الساحل الى ودغ تابعة لولاية المدينة.  
وفي عام ١٩٠٦ شرعت الحكومة العثمانية برسم الخطط لربط معان بالعقبة والسويس  
ولهذا تشبث السلطان لاقاء اتفاقية عام ١٨٩٢ فتقدمت الحكومة العثمانية باقتراحين  
الاول يقضي ان يكون الحد خطا مستقيما مبتدأ من جوار العريش ويتجه غربا الى  
نقطة على قنال السويس ومنتها على نقطة في خليج العقبة بجوار مرشاش. ويقضي الثاني  
ان يكون الخط حدا مستقيما من رأس محمد في الجنوب الى ساحل البحر المتوسط  
في الشمال. لم تقبل الحكومتان المصرية والبريطانية هذين الاقتراحين بشكل من  
الأشكال وبعد المفاوضات اتفق الفريقان على تعيين لجنة تقوم بوضع الحدود بين البلدين  
فوضعت الحد الذي لا يزال باقياً الى اليوم وهو يبتدىء من طابة على خليج العقبة  
ويتهي بجوار رفح.

٤٢ - لم يسمح لمسنر باشا ان يصل الى اكثر من مدائن صالح لانه كان مسيحياً. وبعد مدائن  
سالمه عهد بعمله الى مختار بك.

بلجيكا (٤٣). وكان جميع الخط إلى مسافة مئة كيلو متر من المدينة مملوداً على ركائز فولاذية وبعد ذلك على ركائز خشبية لشدة الحر في تلك الاماكن (٤٤).

قام الجند بمعظم العمل الحقيقي إذ أن ٣٠٠٠ رجل و ٢٠٠ مهندس كانوا مستخدمين بصورة دائمة. كانت الكتبية الاولى للخط مسؤولة عن مد الخطوط ووضع الدعائم والركائز، وكتبية العمل مسؤولة عن اعمال الحفر والتسوية. وعدا هاتين الكتبتين فقد استخدمت أيضاً الكتبية الثالثة والرابعة من اللواء التاسع والثلاثين والكتبية الثانية من اللواء الثالث والثلاثين، جميعهم من الفليق الخامس.

لا شك أن البدو علموا ما سيجره عليهم هذا الخط من الخسائر الفادحة، فلا تعود جماهم تؤجر لنقل الحجاج وحمل متاعهم عليها وستقطع عنهم الهبات السنوية التي اعتادت الحكومة ان تهدئهم بها. فأخذوا يغيرون على العمال والمهندسين من حين إلى آخر قصد احباط المشروع والحيلولة دون اتمامه فاضطرت الحكومة ان تحتاط لنفسها لصد هذه الغارات. ولم تكن تلك بالصعوبة الوحيدة التي جابهتها الحكومة ابان العمل بل كان عليها ان تكافح الامراض السارية التي تفشت تفشياً ذريعاً بين العمال وفكتت بقسم كبير منهم فقد أماتت الكوليرا في عام ١٩٠٢ أكثر من ٤٠٠ رجل ممن كانوا يعملون بالقرب من عمان.

كان المقدر لهذا المشروع ٣,٥٠٠,٠٠٠ ليرة عثمانية كان يتأمل السلطان جمعها من الاعانات التي سترده من كافة العالم الاسلامي وقد افتتح نفسه الاكتتابات ب ٣٢٠ الف ليرة عثمانية وتابعه في ذلك بقية امراء وملوك الاسلام. ففتح شاه المعجم بمخمين الف ليرة وخديوي مصر ارسل كمية من مواد البناء والانشاء.

٤٣— اجتاعت الحكومة بعض المواد واللوازم من روسيا لكن وجدتها من الانواع الرديئة  
٤٤-- لم يبق شيء من هذه الركائز الخشبية ويقال ان الركائز الحديدية المدودة جنوبي محطة المدورة قد تحترت من جراء تفاعل املاح الارض معها.

وقد تأمنت الجمعيات في سائر الامصار الاسلامية لجمع الاعانات التي لم ينقطع سيلها مدة انشاء الخط . أضف إلى ذلك أن مخصصات دائرة الحج في ميزانية الحكومة البالغة ١٥٠ الف ليرة قد نقلت إلى ميزانية الخط مع الستين الف ليرة التي كان السلطان يرسلها كطايا لرؤساء البدو وزعمائهم .

ولما بوشر بمد الخط وجدت الادارة أن هذا المبلغ ضئيل جداً بالنسبة لما يتطلبه المشروع فعمدت إلى وسائل شتى في جمع الاموال فطبعت طوابم باسم الخط لا لصاقها على جميع الطلبات والاستدعاءات الحكومية والمعاملات التجارية . وضربت ضرائب جديدة منها ضريبة المسقفات التي بلغت خمسة قروش على كل بيت في الآستانة وضريبة خمسة قروش على كل فرد ذكر في الامبراطورية العثمانية وجعلت شارات وأوسمة خاصة ان يتبرع بمبلغ إعانة للخط ( ٤٤ ) .

وقد جعلت الاقاب برسم البيع أيضاً كورد للمشروع ويقال أن أحد النهسويين دفع ١٢٠٠ ليرة عثمانية ليحصل على لقب باشا ( ٤٥ ) . لكن كل ذلك لم ينجح لسد النفقات فارغمت الحكومة موظفيها على التبرع براتب شهر كامل في بادىء الامر ثم اكرهوا على دفع عشر رواتبهم . ثم جمعت إدارة الخط جلود الاضاحى فباعتها وضمت ثمنها إلى ميزانية الخط .

بلغ مجموع النفقات نحو ٨٤٥٠٠٠٠٠ ليرة عثمانية تسرب جزء منها إلى جيوب بعض الموظفين الامر الذي أثار عاصفة شديدة من النقد على إدارة الخط في البرلمان العثماني .

وبعد الانتهاء من العمل وجدت الحكومة العثمانية أن الخط الحديدى لا يقوم ببنفقاته وحفظه بصورة حسنة ومنتظمة فنخصت له دخل نوع من الطوابم

٤٤ - الدرجة الاولى من هذه الاوسمة لمن يدفع اكثر من ١٠٠ ليرة ، والدرجة الثانية لمن يدفع من ٥٠ الى ١٠٠ ليرة ، والدرجة الثالثة لمن يدفع من ٥ الى ٥٠ ليرة .  
٤٥ - محمد كرد على : خطط الشام الجزء الخامس صحيفة ١٨٧ .

ومنحته بعض امتيازات وارضين في المملكة العثمانية، ولكن يشك فيما اذا كان  
الوارد منها يساعد مادياً دخله العام (٤٦)

وفي عام ١٩١٦ مدت الحكومة العثمانية فرعاً من محطة عنزه إلى الشوبك ليسهل  
عليها نقل الحطب الذي كان يستعمل وقوداً للقطار (٤٧) .

تخرب الخط الحجازي كثيراً ابان الحرب العامة فقد نسف الجند البريطاني  
وحلفائهم العرب اقساماً كبيرة منه وعدداً من القناطر والمحطات . وفي المؤتمر  
الذي عقد في الآستانة عام ١٩٢٤ دار البحث حول مستقبل الخط وادارته .  
وفي عام ١٩١٩ رمم الخط الذي يمر في شرقي الاردن حتى محطة معان وبعد  
ذلك ثلاث سنوات قرر المرحوم جلالة الملك حسين تعميده من معان إلى المدينة  
فعمد في ذلك إلى لجنة مؤلفة من المهندس شوقي بك والسيد عبد الكريم زغلول  
والمهندس رشيد الغزي والسيد امين زعيمر والسيد عزت القاسم . وكان يشرف عليها  
صاحب السمو الأمير علي (المرحوم جلالة الملك علي) . جعلت اللجنة مركزها  
في شرقي الاردن فانفقت على الترميمات الضرورية خمسة وثلاثين الف جنيهه  
مصري وأصبح القطار يسير على الخط من درعا حتى المدينة المنورة لكن الترميمات  
كانت بصورة ساذجة وموقته إذ في شتاء عام ١٩٢٥ تعطل قسم من الخط ولم يعد  
بالأمكن تسيير القطار جنوبي معان .

٤٦ - حوالي عام ١٢٣١هـ (١٩١٢م) ابتاع السير جون جراييل Sir John Greyhill  
قطعة ارض بجوار مادبا وجعل معاملة الشراء باسم يوسف باشا السير من سكان الصلت  
ولما طرق مسامع الاتراك ذلك اخذوا الارض من صاحبها وسلموها الى ادارة الخط  
الحجازي ولا تزال من ممتلكات الخط حتى اليوم .  
٤٧ - تخرب هذا الفرع في عام ١٩٢٢ - ١٩٢٣



صاحب السمو الامير عبدالله والى يمينه الكولونيل لورنس ، والى شماله الفيس مارشال السير جوفر  
سالوند فالانتنت كولوئيل براملى فالسير وندان ديزز .  
( تصوير الكولونيه الاميركانيه بالقدس )



## الفصل العاشر

### الحرب العظمى وما بعدها

دخلت تركيا الحرب العالمية في نوفمبر عام ١٩١٤ وجعلت همها الرئيسي الهجوم على مصر، وكان لابد للحلفاء من الاستيلاء على شرقي الاردن لأحباط هذه الخطة . فدخل الكولونيل لورنس العقبة في عام ١٩١٧ وبذلك أصبح من السهل قطع خطط مواصلات الأتراك مع المدينة، أضف إلى ذلك أن جناح الجيش التركي الأيسر الذي كانت قاعدته في فلسطين أصبح مهدداً بالهجوم من الجهة الشرقية .

وفي كانون الثاني عام ١٩١٨ نقل الشريف فيصل (المرحوم جلالة ملك الثورة العربية العراق السابق) مركز قيادته إلى العقبة ثم توغل شمالاً فاستولى على الوهيدا بجوار معان وبنفس الوقت أخرج مفرزة من جيشه فاحتلت غابة الهيش وقرية الشوبك (١). وبعد احتلال الشوبك ببضعة أيام أغار الشريف ناصر على محطة جروف الدراويش وأحرقها وخرّب مصنعها ولم يتمكن من نسف قنطرتها . ثم سار إلى الطفيلة التي كان يحميها مئة جندي عثماني فسلموا له في ١٦ كانون الثاني عام ١٩١٨ وبعد ذلك بعشرة أيام تغلب الجيش العربي على جيش عثماني مؤلف من ثلاث كتائب ومدفعين وسبعة وعشرين رشاشاً ، خرج من الكرك لاسترجاع الطفيلة . سقط في هذه المعركة ٤٥٠ قتيلاً من الأتراك ووقع ٢٥٠ أسيراً وفر البقية تاركين وراءهم مدافعهم ورشاشاتهم غنيمة للعرب . وظل الجيش العربي في الطفيلة إلى أن خرج اليه من القطرانه قوة من الأتراك والالمان وأضطروه الى الانسحاب إلى الشوبك . إن زحف الترك نحو الجيوش العربية في الجنوب جعل الانكيز يعقدون

١ — قطع الأتراك كل شجرة تقريباً في هذه الغابة لاستعمالها وقوداً للقطار .

النية على مهاجمة عمان وتخريب الخط الحديدي الحجازي لقطع خط مواصلات الأتراك مع الجنوب والحجاز وبذلك تضعف قواهم المرابضة في معان وتمهد السبل امام الشريف فيصل لقمهرها والاستيلاء على البلدة .

الحرب في  
شرقي الاردن

كانت الخطة التي رسموها لهذه الغاية هي تدمير النفق الطويل الذي يجوار محطة عمان من الجهة الجنوبية وقنطرتها الكبيرة فأرسلوا لتنفيذها الفرقة ٦٠ اللانديسة 60th London Division وفرقة النيوزيلانديين والاستراليين الفرسان The Australian and New Zealand Mounted Division ولواء الهجانة الامبراطوري Imperial Camel Brigade ولواء المدفعية الجبلية وآخر من السيارات المصفحة ومدفعاً ضخماً .

قطعت هذه القوة مخاضة حجلة على نهر الأردن في ليل ٢١ - ٢٢ آذار لكنها لم تتمكن من اجتياز النهر عند الغورانية لقوة اتيار الذي سببته كثرة الامطار في شتاء تلك السنة . وفي الليلة الثانية حاولت مرة أخرى اجتياز النهر فبات بالفشل أيضاً فأثر ذلك تأثيراً كبيراً في النتائج المتوخاة وأعاق تحقيق الخطة المرسومة . وفي ٢٣ آذار قطع خميس من النيوزيلانديين Auckland Mounted Rifles النهر بالقرب من حجلة بعد أن بنى جسراً عليه ثم سار شمالاً ودحر قوى تركية أغلبها من خيالة الشركس غير النظامية يسندها كتيبتان من المشاة كانتا معسكرتين في شونة تمرين . وبعد ذلك بنى الانكليز ثلاثة جسور على النهر وشرع جندهم يعبرون عليها إلى الضفة الشرقية، وما أن حلت الساعة العاشرة صباحاً حتى كان جميع مشاة الفرقة ٦٠ وأغلب فرسانها في أرض شرقي الأردن .

وفي ٢٤ آذار افتتحت الفرقة ٦٠ الطريق إلى الصلت بدحرها التوسى التركية المرابضة في الحوض وشونة تمرين وزحف الفرسان والهجانة إلى قريتي وادي السير وناغور . لم يستخدموا العربات أو السيارات في هذا الزحف لانه



لم يكن هناك طرق معبدة ، أضف إلى ذلك أن غزارة الامطار اعاقت سيرهم كثيراً حتى أنهم لم يصلوا الى ناعور قبل مساء ٢٥ آذار .

وفي الساعة الخامسة من صباح اليوم التالي تقابل لوائي النيوزيلانديين والاستراليين في عين وادي السيرومن ثم سار الثاني الى صويلح حيث أسر ١٧ جنديا عثمانيا وبعد ان تم ذلك استراح قليلا إلا قطعات التخريب فانها ظلت جادة في عملها .

وفي ٢٧ آذار استؤنف الزحف لكن يبطء من جراء السيول ووعورة المسالك الملائى بجند العدو ومع ذلك فقد وصل لواء النيوزيلانديين إلى خط السكة الحديدية في جنوب عمان بنفس النهار وظل يتبرغل جنوباً . وفي الوسط كان لواء الهجانة الذي وصل بزحفه الى مسافة ١٥٠٠ يارد من غربي عمان . ومن الجهة اليسرى وصل الاستراليون إلى الخط الحديدي على مسافة سبعة اميال من شمالي المحطة ونسفوا قنطرة صغيرة هناك .

وفي اليوم الثاني قدم من الصلت لواء من الفرقة ٦٠ ومعه مدافع جبلية فجعل نفسه القلب وكانت الميسرة لواء الاستراليين والميمنة لواء الهجانة واخذوا جميعهم بالهجوم في طريق الصلت - عمان بينا النيوزيلانديون كانوا يغيرون على جبل عمان الشمالي . بيد أن الانكليز لم يتوقعوا في هذا الهجوم من هاتين الجهتين ولما أتاهم مدد في ٢٩ آذار تمكنوا من قهر الجيش التركي ولم يبق امامهم الا احتلال عمان . وفي الساعة الثانية بعد منتصف ليل ٣٠ آذار شرعوا بالزحف على عمان فنجح النيوزيلانديون في احتلال قسم من الجبل الذي كانوا يهاجمونه في اليوم السابق وزل بضعة افراد منهم الى البلدة لكنهم سقطوا قتلى من الرصاص الذي انصب عليهم وابلا من المنازل .

وفي هذه الآونة المصيبة ارسل الترك قطعات جيوشهم المرابضة في جسر دائمة والشمال لمهاجمة مؤخرة الجيش الانكليزي في الصلت . ولما شعر الانكليز بذلك واثقوا ان خسائرهم ستكون جد جسيمة إذا تابروا على الهجوم على عمان .

بدون مدافع انسحبوا في اليوم الثاني من نيسان إلى الضفة الغربية من الاردن. ومع ان تأخر الجيش في باديء زحفه بسبب كثرة ما نزل من الأمطار أضر ضرراً جسيماً بالخطط المرسومة وأعاق تنفيذها ومكن الأتراك من اخذ الحيلة لأنفسهم وطلب الامداد، لكن الهجوم على عمان لم يته بدون نتائج حسنة فقد نجحت الخطة الانكليزية بارغام الأتراك على سحب قطعات جيوشهم من الجبهة الجنوبية للقتال في الجبهة الشمالية وبذلك تسنى للأمر فيصل ان يغير على معان .

كانت فائسة هجوم الجيش العربي على معان احتلاله محطتي غدير الحج والجردون ونسف الخط الحديدي. وفي ٣٠ نيسان استولى على مخفر سمته الواقع على بعد ٤٠٠٠ يارد من جنوب غربي معان وفي ١٧ نيسان دخل جعفر باشا محطة معان وأسرف فيها ١٥٠ جندياً ثم اخلاه لقله رجاله وكثرة جند العدو المعسكرة حولها. وبينما كان جعفر باشا يغير على معان كانت مفرزة أخرى من الجيش العربي تخرب خط السكة على بعد خمسين ميلاً من جنوبي البلدة فخربت الخط الواقع بين العقبة الحجازية والرملة وبذلك انفصلت الحجاز عن الشمال وبقيت منفصلة حتى انتهاء الحرب لان القسم الخرب كان كبيراً فلم يحاول الترك ترميمه أو إصلاحه . أما في الجبهة الشمالية فان الانكليز بعد ان انسحبوا الى الضفة الغربية من الأردن احتل الأتراك شونة تمرين ووضعوا فيها حامية مؤلفة من ٥٠٠٠ رجل . وفي ١١ نيسان أغاروا على القطعة الانكليزية التي كانت تحرس القناطر التي انشئت على النهر في الغورانية والمصلبة فلم يتوقعوا فقة تمروا بخسائر فادحة .

وحوالي ذلك الزمن وصل الى معسكر الجيش الانكليزي وفد من عربان بني صخر النازلين اذ ذاك بجوار مادبا وطلبوا الانضمام الى صفوف الانكليز في قتال الأتراك في شرقي الاردن . فقرر الاستفاده منهم في الحملة التي نظمت لقطع خط رجعة القوة التركيبة المرابضة في شونة تمرين . كانت الخطة التي رسمت لهذه الغاية أن تهاجم الفرقة ٦٥ الأتراك في شونة تمرين ويزحف الفرسان

شمالاً على شاطئ الأردن ثم يطفون شرقاً ويسلكون الدارين الخارجين من جسر دامية وأم الشرط لحماية جناح الفرقة ٦٠ الأيسر الزاحف إلى الصلت لاحتلالها، وباحتلال هذه البلدة لا يتمكن الأتراك من سلوك طريق شونة نمرين - الصلت ويضطرون إلى سلوك درب شونة نمرين - وادي السير فيخرج عليهم عربان بني صخر الذين عهد إليهم في حراسة تلك الطريق والحيلولة دون تمكن الأتراك من سلوكها .

بوشر بتحقيق هذه الخطة في ٣٠ نيسان عندما أغارت الفرقة ٦٠ على شونة نمرين وسار الفرسان حول يمين الجبهة التركية إلى الصلت ودخلوها في الساعة السادسة من مساء اليوم الأول من أيار . وفي الساعة السابعة والنصف من صباح ذلك النهار عبر فرسان الفرقة الثالثة التركية وقسم من الفرقة ٢٤ النهر إلى شرقي الأردن من جسر دامية وأغاروا على اللواء الاسترالي الذي عهد إليه في الدفاع عن طريق جسر دامية - الصلت ووادي الزرقاء وغلبوه وغنموا منه تسعة مدافع وبذلك أصبحت طريق أم الشرط - الصلت خط الانسحاب الوحيد للأنكليز الذين دخلوا الصلت .

أصبح لزاماً على الجيش الأنكليزي أن يحتل جبهتي شونة نمرين والحوض التركيتين مهما كلفه الأمر لفتح الطريق الرئيسية أمامه في حالة اندحار وتراجع . فأخذ يمد المدة للهجوم المتعمد على هاتين التقطتين في اليوم الثاني من أيار . وكان من ضمن الاستعدادات لهذه الخطة بعث قسم من القوة مدداً إلى الجيش في الصلت حيث فاجأه كتيبتان تركيتان بمدافع ضخمة قدمتا من عمان وقطعات أخرى جاءت من جسر دامية والشمال .

وكان الأنكليز ينتظرون بفارغ الصبر خروج بني صخر في درب وادي السير وتهديد الأتراك في تلك الناحية كما اتفقوا وإياهم لكن شيئاً من ذلك لم يفعلوا . فصدرت الأوامر بالانسحاب العام لأن احتلال شونة نمرين بهجوم

أمامي فقط يكلفهم خسائر فادحة إذا لم يكن نصيبهم الفشل . وما أن حل يوم ١٤ أيار حتى كانت جميع الجيوش في الضفة الغربية من النهر خلا حرس القناطر قد ظلوا يجرسون القناطر التي انشأوها في الغورانية والعوجا .

مضى صيف عام ١٩٦٨ لم يأت به الجيش الانكليزي بحركة ما . أما الجيش العربي الذي جعل قاعدته الحربية العقبة و ابو اللسن فقد استمر في الهجوم على الخط الحديدى قصد تعطيله وفصل معان عن الشمال . وبالرغم من الجهود الجبارة التي بذلها لتحقيق ذلك لم يتعطل الخط أكثر من بضعة أيام لأن الأتراك كان لديهم كمية كبيرة من مواد الانشاء واللوازم وخصصوا فرقاً من جيوشهم لترميم والتصليح وأخرى للدفاع عن القناطر والمحطات كالتى كانت في محطات جروف الدراويش وعمان ومعان وغيرها من الاماكن التي جعلها الحلفاء هدفاً لهجومهم . ولما أيقن الحلفاء استحالة تعطيل الخط جميعه بصورة دائمية عمدوا التنية على تدمير محطة المنورة التي كانت أهم مستودع للمياه واللوازم التي يحتاج اليها القطار في سفره الطويل الى الحجاز فلا يستطيع بعد ذلك الاستمرار بالسير أكثر من تلك المحطة وبذلك تنشل مواصلات الأتراك مع المدينة المنورة ومكة ويصعب نقل الأمداد منهما الى الجبهة الفلسطينية أو الأردنية .

سار لواء الهجانة لتنفيذ هذه الخطة ونزل على العقبة وأقام فيها ليلة وفي الصباح الباكر سلك طريق جبل رم الى المدورة وفاجأ العدو عند الفجر فدحره واستولى على المحطة والتلعة وهدم حوض الماء وخرب المضخات وطمر الآبار . هذا فضلاً عن الخسائر الفادحة التي لحقت بالترك فقد سقط منهم ٣٥ قتيلاً ووقع بالأسر ستة ضباط و ١٤٦ فرداً من مختلف الرتب وخسروا مدفعين وثلاثة رشاشات .

ولما بلغ ذلك الجيوش التركية في الحجاز دب الضعف في صفوفهم وتسرب اليأس الى قلوبهم ولم يعد بإمكانهم ارسال مدد ما الى الشمال . وأصبح من السهل



مؤلف الكتاب  
الفريق فردريك ج بيك باشا



تقدم الحلفاء في شرقي الاردن وتغلبهم على الاترك .  
كانت الخطة المرسومة للجيش العربي عقيب ذلك أن يسير شمالاً بطريق  
الجفر وباير والازرق، وأن يخرج منه مفرزة لتقطع خط الرجعة على الجيش التركي  
من جنوبي المفرق وذلك بنسف السكة الحديدية في تلك المنطقة، وان تهدم  
مفرزة أخرى القنطرة الكبيرة الواقعة غربي درعا . لقد فشلت كلتا المفرزتين لان  
العرب لم يتوقفوا في المفرق لخيانة الادلاء ولان القنطرة التي بجوار درعا كان  
يدافع عنها حامية صعب التغلب عليها .

إلا أن هذا الفشل لم يؤثر قط على معنويات الجيش العربي والبريطاني اذ  
في ١٦ ايلول نسف العرب بقيادة مؤلف هذا الكتاب قنطرة وقسماً من الخطط  
الحديدي الى مسافة ١٥ ميلا من جنوبي درعا . وتابعا انتصارهم في يوم ١٧  
بتخريبهم ست كيلومترات من الخطط في شمالي درعا وبذلك انقطعت مواصلات  
الأتراك مع الشمال لحين ما ، لان الخراب رمم في ٢٤ ايلول .

انتهى عمل الجيش العربي وعسكر بالقرب من المطية على انحراف قليل من  
شرقي الخطط الحديدي . وفي الصباح الباكر من ١٩ ايلول سمع العرب أصوات  
المدافع التي كانت تملأ في الفضاء فأيقنوا ان الهجوم العظيم على ميمنة الجيش  
التركي قد ابتدأ . سجل ذلك النهار إحدى الانتصارات الباهرة التي شهدتها  
الحرب العالمية، ذلك الانتصار الذي حمل جيوش الحلفاء الى ما وراء حلب حتى  
حدود الاناضول ( ٢ ) .

مر الجيش الانكليزي في ابتداء زحفه هذا من موقعين في شرقي الاردن  
ولهذا ينقسم البحث عن ذلك الى قسمين :

٢ — بين ١٦ ايلول و ١٦ تشرين الاول انكسرت جيوش الصاعقة (بلدرم) المؤلفة من الجيش  
الرايع والسابع والتامن شركره . أسر الحلفاء منها ٧٥٤٠٠٠ رجل وغنموا ٣٩٠  
مدفعا و ٨٠٠٠ رشاش .

قام بالزحف في شمالي شرقي الاردن فرقة الفرسان الرابعة 4th Cavalry Division التي كانت قد احتشدت في يارات ساجمه بجوار يافا فسارت إلى العفولة فييسان. وفي ليل ٢١ ايلول خرج منها مفرزة لا احتلال جسر الجامع وفي الصباح التالي خرج منها مفرزة أخرى Jacob's Horse لا احتلال جسر الشيخ حسين. وفي ابان ذلك وقع ٣٠٠٠ أسير عثماني. وفي ٢٣ و ٢٤ ايلول أخليت جميع تلك النواحي من جند العدو. وفي هذه الفترة أيضاً سلم قائد الفرقة السادسة عشرة التركية رشدي بك نفسه مع ٦٠٠٠ رجل و ٤٤ رشاشاً.

تمهدت السبل الآن لتقدم الفرقة البريطانية في شرقي الاردن. وفي ٢٦ ايلول هاجم اللواء العاشر الذي كان نازلاً في جسر الجامع الجبهة التركية الممتدة من قرية زبدة - بيت راس - إربد وانتصر عليها انتصاراً ميبناً حتى أن زبدة سقطت في هجوم ليلة واحدة ووصل الجند البريطاني إلى أبواب إربد من جهاتها الثلاثة - الشمالية والغربية والجنوبية. وفي هذه الآونة قطع اللواء الحادي عشر النهر إلى شونة تمرين ونقلت قيادة فرقة الفرسان الرابعة إلى جسر الجامع.

أخلى الترك إربد في صبيحة يوم ٢٧ ايلول فلحقهم اللواء العاشر واصطدم وإياهم بجوار قرية الرمثا وقهرهم فسقط منهم ٢٥ قتيلاً والتجأ فلولهم إلى داخل القرية. وفي نفس اليوم أغار الفرسان على قطعة من الجيش التركي مؤلفة من ١١٠٠٠ جندي إبان تراجعها بالقرب من قرية الطرة ودحروها وغنموا منها ٢٠ رشاشاً و ١٨٧ أسيراً.

وفي ٢٨ ايلول وصلت الفرقة إلى درعا حيث كان ينتظرها الجيش العربي ومن ثم سار الفرسان وعلى يمينهم العرب شمالاً لمتابعة انتصارهم. أما في الجنوب فقد كانت قوة تشابتور مرابضة في وادي الاردن لمراقبة الجيوش التركية واستطلاع حركاتها.



وفي ٢١ ايلول وهنت القوى التركية ولم يعد باستطاعتها الوقوف امام الجيوش البريطانية فصدرت الاوامر باجتياز النهر من جسر دامية فتم ذلك في ٢٢ ايلول. وبنفس الوقت نزل في ثبونة عشرين لواء استرالي وحطم مقابل المعسكر التركي. واما ذاعت الاخبار عن انكسار الجيوش التركية بصورة فظيعة وانهزامها هزيمة منكرة في الجبهات الأردنية صدرت الاوامر بالزحف شرقاً. فسقطت الصلت في مساء ٢٣ ايلول واستمر الزحف في اليوم التالي بطريق وادي السير وطريق الصلت — عمان. سقطت عمان في ٢٥ ايلول بعد معركة حامية الوطيس واستولى الانكليز على السكة الحديدية إلى مسافة بضعة أميال من شمالي المحطة وأسرُوا ٦٠٠ جندي عثماني.

تحرك الجيش الرابع شمالاً وابتعد عن متناول قوة تشايتور الاستطلاعية التي كانت تنتظر قدوم الفيلق التركي الثاني من الجنوب (٣). وفي ٢٨ ايلول قدم هذا الفيلق بعدته وعديده وجميع القطعات العسكرية التي كانت في جهات معان ونزلوا جميعاً في قرية زيزياء.

طلب الانكليز من القائد العام التركي أن يسلم فرفض ولكنه سرعان ما عدل عن رفضه وأجابهم الى طلبهم. عندها سار لواء فرسان الأستراليين الى القسطل لحماية الأتراك المقيمين الذين يبت الاهلون على الانقضاء عليهم والتنكيل بهم. ثم سيقم الأسمى وعددهم ٤٠٠٠ الى عمان مع ٢٣ رشاشاً. أما القائد العام فقد حمل بسيارة. وبعد هذا الظفر لم يبق للأتراك أي قوة يستندون اليها واصبحت البلاد كلها بأيدي الانكليز الذين شرعوا بتهديتها وتنظيمها. فبعثوا بسرية من الفرسان الأستراليين الى عمان وأخرى الى صويلح وثالثة الى

٣ — ان تخريب الجيش العربي للسكة الحديدية في شمالي وجنوبي درعا اضر بالأتراك ضرراً كبيراً واطفهم في انسحابهم فجعل ذلك مجالاً للجيش الانكليزي ان يشاهم ويفتك بهم. فلو لم يتأخر الأتراك على هذا النحو لفر القسم الاعظم من جيشهم الرابع الى الشمال قبلما يصل الجيش الانكليزي الى درعا.

الصلت . وابقوا في المنطقة أيضاً كوكبة من الجنود الأيرلندي وسحبوا بقية الجيش الى الجبهات الأخرى .

وفي كانون الثاني عام ١٩١٩ تبدل الاستراليون في عمان بفرسان وورسترشير 105th Mahratta Yeomanry ثم انضم اليهم أيضاً مشاة ماهاراتا Light Infantry وبعد ذلك بقليل استبدل فرسان وورسترشير بفرسان هنود Central Indian Horse فظلوا في شرقي الأردن الى أن انسحب الجيش الانكليزي من البلاد المحتلة في ٩ كانون الاول عام ١٩١٩ .

أصبحت شرقي الأردن جزءاً من المملكة العربية السورية التي نشأت عقب الحرب . وكانت الحكومة السورية ، في بدء عهدنا منهيكة في تنظيم ادارتها المركزية ولهذا لم تعتن الاعتناء الجدي بهذه البلاد التي سادت فيها الفوضى وغرمتها الفتن والقتال . فانتشر اللصوص وقطاع الطرق وعاد الكفاح بين القبائل على ما كان عليه في السابق بل أشد .

وفي تموز عام ١٩٢٠ زالت الحكومة السورية فانصلت شرقي الأردن عن سوريا وانقسمت الى عدة دويلات صغيرة فكان في منطقة عجلون وحدها أربع حكومات مرآكزها في اربد وسوف والمزار والكورة . أما في البلقاء فقد بقي متصرفها الذي عينته الحكومة السورية حاكماً عليها بالاسم فقط إذ أن سلطته الفعلية لم تعد عمان ابداً . واسترجع المجالي في الكرك سطوتهم القديمة وبسطوا سلطانهم على سكان تلك المنطقة . أما الطفيلة وغيرها من البلدان الجنوبية فلم يكن بها أي نوع من الادارة سوى أن الضيف كان يخضع للقوي .

هكذا كانت احوال شرقي الأردن حين زار المندوب السامي لفلسطين السير هربرت صموئيل بلدة الصلت في ٢٠ آب سنة ١٩٢٠ . وكانت نتيجة هذه الزيارة أن قدم الى شرقي الأردن بضعة موظفين بريطانيين ليساعدوا الحكومات المحلية في ادارة البلاد وتنظيمها لكن تجزئة القطر وانقسامه حالاً دون تمكنهم

من عمل اي تنظيم او اصلاح . اما الخطوة الحقيقية التي اتخذتها الحكومة البريطانية لتوحيد البلاد وتنظيمها فقد كانت في السنة التالية .

في اليوم الثاني من آذار عام ١٩٢١ وصل صاحب السمو الأمير  
عبدالله بن الحسين إلى عمان قادماً من مكة المكرمة. وفي ٢٧ آذار زار القدس  
وقابل وزير الخارجية البريطانية المستر ونستون تشرشل Winston Churchill .  
وفي اليوم الثاني من هذه المقابلة اعترفت الحكومة البريطانية بالأمير عبدالله بن الحسين  
كأمير على شرقي الأردن . وبعد عودته الى عمان تلاشت الدويلات المحلية  
وحل محلها حكومة مركزية ، عهد صاحب السمو في رئاستها إلى رشيد بك طليم  
وكان برنامج توحيد القطر من وادي اليرموك شمالاً إلى وادي ضانا جنوباً إسماعيلاً .

لم تلبث هذه الحكومة أن جلست على كرامى الحكم وشرعت في تحقيق  
برنامجها حتى قام في وجهها عواصف من الثورات والاضطرابات . في حزيران  
عام ١٩٢١ اشعل أهل الكورة ثورة كبيرة وضربوا نطاقاً حول القوة العسكرية  
التي كانت تحت قيادة فؤاد بك سليم وأرغموها على التسليم . قتل في هذه الواقعة ١٦  
جندياً وضابط وجرح سبعة جنود . وبعد ذلك اضطرت الحكومة أن تقصد الصلح  
معهم لمجزها عن تآديهم . فكانت هذه الحادثة أكبر دافع للحكومة لأم  
قوي جند احتياطها: ففتحت في آب عام ١٩٢١ المال الكافي لهذا الغرض . وقد  
قرر أن يكون مجموع الجيش ٧٥٠ جندياً وضابطاً وابتدأ التجنيد فوراً .

استقال رشيد بك طليم من رئاسة الحكومة وخلفه مظهر بك رسلان . فكان  
همه الوحيد إقرار الأمن في الكرك والطفيلة حيث كثر اللصوص وانتشر العصاة  
وعمت الفوضى من جراء التنافس والتطاحن بين القبائل والعشائر .

وفي منتصف كانون الثاني عام ١٩٢١ أصبحت الحالة خطيرة جداً وكان  
يختم عواقبها اضطرت الحكومة ان تبعث بجميع الجيش العربي إلى  
الكرك . وطد الجيش دعائم الامن . وبسط نفوذ الحكومة في هذه البلدة .

امارة شرقي  
الأردن

ثورة الكورة  
واضطرابات  
الكرك

بينه الاهلين من حمل السلاح وتجوهم في الشوارع والاسواق بعد غروب الشمس وبجيسه ١٥٠ فرداً منهم . وبعد ذلك تقرر ان تتخذ عين الاجراءات في الطفيلة ايضاً . سار الجيش الى الطفيلة وابتدأ عمله فيها في أواخر شهر آذار . وما ان حل منتصف نيسان حتى كانت تلك المنطقة هادئة ساكنة طاهرة من كل فتنه ولصوصية . فرجع الجيش العربي الى عمان بعد أن ترك ٦٠ جندياً كحامية في الكرك لقمع اي اضطراب قد يحدث في المستقبل .

وفي طريقه الى عمان التقى بمجموع من بني حميدة كانوا يقصدون غزو المجالي في الكرك . اسرهم الجيش جميعاً وساقهم امامه الى عمان .

وما ان وصل الجيش الى عمان حتى اصدر رضا باشا الركابي ، الذي خلف مظهر بك رسالان في رئاسة الحكومة ، اوامر بالزحف على منطقة عجلون . كانت مهمة الركابي باشا تهدئة شرقي الاردن باسرها وجعلها خاضعة لسلطان الحكومة المركزية . ولهذا كانت باكورة أعماله تصميمه على تدوين اهل الكورة الذين ثاروا في السنة التي سبقت ولم يزالوا مصرين على عصيانهم .

نجحت الحملة تمام النجاح اذ انها بمدة خمسة ايام قدمت على قمع الفتن والثورات وارهبت الاهلين وجعلتهم يخلدون الى السكينة ويخضعون لسلطة الحكومة بجرح ستة جنود . لم يرغم العصاة فقط على دفع دية المقتولين في ثورتهم السالفة ولكنهم ارغموا ايضاً على دفع ثمن المهمات الحكومية التي سرقوها ونهبوها .

الغزو الوهابي ما كاد إخضاع الكورة أن ينتهي حتى فاجأ شرقي الأردن جموع من الاخوان ( الوهابيون ) أتوا غازين عربان هذه البلاد فهجموا على قرية الطنيب وقتلوا بضعة نفر منها ومن ثم لاذوا بالفرار بدون أن يلحقهم خسارة في النفوس بالرغم من الجهود التي بذلها بنو صخر . وبعد هذه الحادثة قررت الحكومة أن تحتل قرية كاف الواقعة في مدخل وادي السرحان لتحول دون أي غزو قد يحدث في المستقبل . فبعثت لهذا الغرض قوة مؤلفة من ٢٥٠ جندياً ، استولوا



الشيخ - لطان باشا المدوان وولده عبد الحميد



على قلعة القرية وتلها بكل سهولة. وظلت الحكومة محتفظة بهذه القرية حتى خريف عام ١٩٢٥ .

وفي أواخر عام ١٩٢٢ زار الامير عبد الله انكلترا مفاوضاً حكومتها . وكانت نتيجة هذه الزيارة ان اتفقت الحكومة البريطانية على الاعتراف بوجود حكومة مستقلة في شرقي الاردن خاضعة لشروط معينه . وبمضي بضعة شهور من ذلك استقال رضا باشا الركابي وخلفه مظهر بك رسلان .

وفي ايلول عام ١٩٢٣ ثار احد بطون المدوان وقسم كبير من عربان ثورة المدوان البلقاوية، يبدأن هذه الثورة قد اخذت فوراً من قبل قوة الطيران الملكية والجيش العربي . فهرب مشعلها سلطان باشا زعيم المدوان ملتجأ الى جبل الدروز . وبعد بضعة شهور رجع الى قبيلته بمد أن عفا عنه المرحوم جلالة الملك حسين الذي اتى الى شرقي الاردن في شباط عام ١٩٢٤ ومكث فيها نحو ستة اسابيع ثم قفل راجعا الى الحجاز بطريق العقبة .

وفي نيسان ١٩٢٤ صلحت ارادة صاحب السمو الامير باستدعاء رضا باشا الركابي وإياد رئاسة الوزارة اليه ثانية . وما كادت الحكومة الجديدة تستقر في كراسيها حتى اغار ٥٠٠٠ وهابي على هذه البلاد . توغل « الاخوان » في هذا الغزو شمالا إلى ان وصلوا الى مسافة سبعة اميال من عمان . وفي طريقهم التقوا بمفرزة من الجيش العربي كانت ذاهبة الى قرية كاف فقتلوا منها ١٤ فردا وجرحوا اثنين . خرج الى الغزاة قوة جوية ولحقت بهم سيارات مصفحة فشتتهم في سهول زيزيا . وجعلتهم يولون الاذبار هارين الى بلادهم تاركين وراءهم ٥٠٠ قتيل و ٣٠٠٠ أمير .

اما منطقة معان فقد ظلت هادئة إلى ان قررت الحكومة تعيين طريق ومد ثورة وادي  
موسى  
خط هاتفي بين معان وقرية الجبي الواقعة بالقرب من وادي موسى . فكان ذلك السبب الرئيسي للثورة التي اشعلها سكان وادي موسى في شباط عام ١٩٢٦ . هجم الثوار على الحامية وقتلوا اربعة من افرادها وطردها الحاكم . ولما فشلت جميع المحاولات لحل الثوار على الاخلاص إلى السكنينة بدون سفك دماء ارسلت

الحكومة ٣٥٠ جندياً من الجيش العربي إلى قرية إيجي وضربت على أبيدي الثوار والعصاة .

وفي هذه الآونة دخل بعض التمديد في جوهر الادارة فعينت الحكومة مستشاراً بريطانياً للقضاء وآخر للمالية واستدعت من فلسطين بعض الرجال ذوو الكفاة والاهلية وعهدت اليهم بدوائر الصحة العامة والأشغال العامة والبرق والبريد والهاتف . وفي حزيران عام ١٩٢٦ استقال رضا باشا الركابي وتشكلت الحكومة الجديدة برئاسة حسن خالد باشا أبي الهدى .

كان من نتائج الثورة السورية أن بعثت الحكومة الاردنية في عام ١٩٢٧ بحامية من الجيش العربي إلى الأزرق تم استبدالها بقوة بريطانية . مكثت هذه القوة في الأزرق حتى جلا جميع ملتجئي الدروز عن تلك النواحي .

وفي صيف نفس السنة حصل زلزال مريع في فلسطين وشرقي الاردن ومن حسن الحظ أن الخسائر في النفوس والمنازل لم تكن جسيمة .

في عام ١٩٢٨ و ١٩٢٩ و ١٩٣٠ غزت اسراب الجراد شرقي الاردن وفلسطين ومصر وكانت وطأته شديدة في السنة الاخيرة حتى أن الحكومة اضطرت أن تستخدم في اعمال المكافحة زهاء ٧٠,٠٠٠ رجل يشغلون اياماً نهاراً .

وفي يوم الثلاثاء الواقع في ٢٢ شوال سنة ١٣٤٧ هـ و ٢ نيسان سنة ١٩٢٩ افتتح صاحب السمو أمير البلاد أول مجلس تشريعي منتخب في شرقي الاردن وفي ايلول عام ١٩٢٧ ابتدأ العمل في انشاء مشروع انارة فلسطين بالكهرباء على جسر الجامع وانتهى في ٩ حزيران عام ١٩٣٢ .

وفي شباط سنة ١٩٣١ استقالت وزارة حسن خالد باشا أبي الهدى وعهد بتشكيل الوزارة الى الشيخ عبدالله سراج . وفي عهد وزارته استحصلت شركة النفط العراقية على امتياز مد خط انابيب البترول من العراق الى حيفا وبشرت العمل في الشهور الاولى من عام ١٩٣٢ .





صاحب الفخامة ابراهيم باشا هاشم  
رئيس وزراء حكومة شرقي الاردن



وفي آذار عام ١٩٣٣ زار صاحب الجلالة ملك بلجيكا السابق وزوجته شرقي الاردن فكان هذا الملك أول ملك أوروبي متوج قدم الى هذه البلاد منذ عهد الرومان .

استقال الشيخ عبدالله سراج في تشرين الثاني عام ١٩٣٣ واسند صاحب السمو الامير عبدالله الرئاسة الى ابراهيم باشا هاشم احد اعقاب المجاهد الاسلامي الكبير جعفر الطيار ( انظر شجرة نسبه في الملحق الاول ) .





الجزء الثاني



قبائل

شرقي الاردن





## تحرير

أجمع المؤرخون على ان العرب ساميو الاصل اي انهم تناسلوا من سام بن نوح عليه السلام ، كما تناسل منه ايضاً البابليون والآشوريون والعبرانيون والفنيقيون والآراميون والصبثيون والآحاش . وقد اطلق على اللغات التي يتكلم بها هذه الاقوام اللغات السامية نسبة الى أصلهم ايضاً .

وتنقسم الشعوب العربية الى فرعين كبيرين : الفرع القحطاني والفرع المدناي ، ويجتمع هذان الفرعان في جد واحد وهو عابر بن ارفكشاد بن سام بن نوح كما هو موضح في نسب البيت الهاشمي في آخر هذا الكتاب . وهذا النسب ، في مراحلها الأولى ، لا يعتمد على صحته ولا يؤخذ كحقيقة ثابتة ، لأن من اعتنى في تدوين الانساب العربية من الاقدمين قد عاش في اوائل العصور الإسلامية ، فلم يكن لدى المؤرخ في ذلك الزمن من المراجع غير الاشعار والقصص التي كانت تتناقلها الأفواه من جيل الى جيل .

ولم يقتصر الاسلام على تلك النهضة الدينية فقط ، بل اقترن به نهضة علمية بلغت اوجها في العصر العباسي الذي تعدد فيه المؤرخون والجغرافيون ، فهؤلاء درسوا الانساب العربية وتتبعموا حركات القبائل البدوية وحروبها وحوادثها في جميع ارجاء الامبراطورية العربية الواسعة فنونوها . ومع كل ذلك لم يلق تاريخ شرقي الاردن من الاعتناء ما هو جدير به ، ولهذا ، فكما كانت الحالة في اعصر الجاهلية ، كان تاريخ القبائل والعشائر البدوية وانسابها واسماؤها - وهي بطبيعتها سريعة التغيير والتبديل - تذكر فقط في الاشعار والقصص والأغاني الشعبية . اذن ليس من الهين تعيين نسب قبيلة او عشيرة او فصيلة اردنية او ردها الى اصلها القديم ، بل من المستحيل ذلك في بعضها . ومن المسؤول عن ذلك يا ترى ؟

ان الزمن الذي نعيش فيه هو وحده المسؤول عن جميع الصعوبات التي  
 فصطدم بها والعقبات التي عسر علينا تذليلها في بحثنا واستقصائنا عن تاريخ  
 القبائل الاردنية وانسابها . فالطوارئ، والتغيرات التي حدثت في الغرب قد  
 أثرت على البدو في مضاربهم والحضر في قرانهم وبلدانهم . فنذ سنوات قلائل  
 كان افراد القبيلة الواحدة ، او سكان إحدى القرى يجتمعون في مساء يوم من  
 ايام القبيظ يستمعون من فم راوية الى الاشعار التي خلدت جلائل اعمال السلف،  
 والى الاقاصيص التي تصف حروب الجدود والمبارك التي خاضوا غمارها وأبوا  
 فيها ، والى نوادر ابطالهم ومغامراتهم الغرامية . اما الان فالجيل الحديث في شغل  
 شاغل عن كل هذا ، فقد سرت بينهم الصحف والمجلات فانصرفوا لمطالعتها ،  
 وغزتهم السياسة فاستهوتهم واستنزفت معظم اوقاتهم ، وكثيراً ما يكون الاستماع  
 الى حديث قادم من حيفا او القدس او القاهرة ، او التحدث مع سائق سيارة  
 قدم حديثاً من إحدى البلدان الكبيرة أذلهم من استماع الحكايات التي يقصها  
 متقدمي السن في قومهم عن البطولة الخالدة والسلف الصالح . وفضلاً عن ذلك  
 فلا وقت لديهم ولا رغبة ، للجلوس حول المحدث او المنشد على « الرابطة »  
 يستمعون ما لذ وطاب من تاريخ اجدادهم الحافل ، كأن الثقافة الحديثة لم تعلمهم  
 غير اللهو والتسلية . فقد ادخلوا الحايكي ( الجرامفون ) الى القرية وقرية قريباً سيلحقه  
 المذياع ( الراديو ) ، ويجهلون أو يتجاهلون أن من اسس المدينة أن يتعلموا  
 الأشعار والناشيد التي تعكس تاريخ الجدود ويحفظونها ، ويدرسوا العوامل  
 التي جعلت الأمة العربية درة وضاءه في جبين التاريخ .

اذن فالتاريخ القومي أخذ يتلاشى بسرعة فقد فقدت الذاكرة كثيراً منه ،  
 وأما ما بقي فسوف يندثر بموت المتقدمين في السن الذين يعدون الان على  
 الاضمايع والذين — لحسن حظ التاريخ — لا يزالون يذكرون قليلاً من  
 اشعار السلف واخبارهم، ومن قصص الأبطال ومغامراتهم.





الزعم كلوب بك قائد منطقة البادية



## الفصل الأول

### قبائل منطقة البادية

#### بنو هائل

يقولون أنهم تحدرُوا من البطل الاسلامي الكبير خالد بن الوليد ، بيد أنه لا يوجد وثائق تؤيد هذا الزعم . لكن الأرجح أنهم إما أن يكونوا بطناً من بجلى من قضاة أو أنهم بطن من غزبه من هوزان كما جاء في بلوغ الأرب المشهاب الدين القلقشندي .

في اوائل القرن الماضي كانوا يقيمون في شمالي حمص بسوريا وكان عليهم أن يقدموا عدداً من الماشية والجمال وكمية من السمن كل سنة لموكب الحج . يتبين من هذا أن بني خالد ليسوا بدواً بكل معنى الكلمة منذ ١٣٠ سنة تقريباً .

وفي بحر القرن الماضي اضطروا إلى النزوح عن منازلهم لنزاع قام بينهم وبين بني نعيم فيمما وجههم شطر الجولان حيث كانت منازل عرب الفضل . لم يرق للفضل أن يقيم بينهم عنصر غريب ، فما زالوا يبني خالد حتى أخرجوهم من ديارهم منذ ٥٠ — ٧٠ عاماً . وبعد أن تجولوا قليلاً قرروا النزول في شمال شرقي الأردن .

يملك بنو خالد عدداً كبيراً من الابل . ولا يرحلون إلى الشرق أبعد من الخط الحديدي الحجازي . وينزل معظمهم عادة حول الرمثا ، ويملك زعيمهم قرية حوشا الواقعة بجوار الرمثا .

ينقسم بنو خالد إلى ثلاثة بطون :

١ — الجبور ويتألفون من العشائر الآتية :

١ — القضاة ، ٢ — الناصر ، ٣ — الدعاس ، ٤ — الضحيم ، ٥ — السالم ،

٦ - السليم ، ٧ - السعيد ، ٨ - الجديان ، ٩ - النبيطوم أربع

فرق: الهديب والاسماعيل والخالد والرحايمه ، ١٠ - الطرشان وهم ثلاث

فرق: الورود والحمود واخوان حبيبه

ب - الصبيحات ويتألفون من العشائر الآتية :

١ - العظنه ، ٢ - التمام ، ٣ - السميعيد ، ٤ - العظمه ، ٥ - البطمه ،

٦ - الصليحيين ، ٧ - الفروان ، ٨ - العثمان .

ج - النهود ويتألفون من العشائر الآتية :

١ - الحسين ، ٢ - الرمله ، ٣ - الركبه ، ٤ - الصريمين ، ٥ - القرعان ،

٦ - السليمي .



### بنو صخر

يزعم بنو صخر أنهم فخذ من قبيلة حرب ، وحرب اليوم من أعظم واكبر قبائل نجد والحجاز . وقد ذكروهم الحمداني في نهاية الأرب أنهم أبناء حرب بن علة بن جلد بن مالك بن كهلان بن قحطان .

أما القلقشندي فيقول في بلوغ الأرب أن بني صخر بطن من جذام من القحطانية منهم جماعة بمصر ( ١ ) وذكر القلقشندي والهمداني أيضاً في صفة جزيرة العرب قبيلة أخرى لها نفس الأسم وقال عنها أنها من طي . من القحطانية . فسواء أكان بنو صخر من حرب أم من جذام أم من طي ، فأنهم من الفرع القحطاني . ينقسم بنو صخر الى فخذين كبيرين وهما الطوقه ويتألفون من عشائر الغبين والنفل والخضير ، والكماينة ويتألفون من عشيرتي الخرشان والجبور .

أما الطوقه فأنهم حسب زعمهم بطن من الأحمادة من حرب وجددهم يقال له طويق بن حمد الدرجه ، والكماينة بطن من بني صخر إحدى عشائر بني

١ -- يعني عرب البوأسل ومنهم الزعي الوهدى الكبير حمد باشا الباسل

محمد ، وبنو محمد فخذ من بني سالم من حرب .

أول من انفصل عن حرب من بني صخر الكعابنة، وكان الاسم «بنو صخر» يطلق عليهم فقط . وبعد انفصالهم هاجروا من الحجاز صوب الشمال ونزلوا في العلا حيث لم يزل يوجد كثير من حداثق التخيل تحمل اسماء بعض بطونهم وعائلاتهم . وقد مكثوا في العلا قرابة المئة عام ، اثناءها التحق بهم الطوقة الذين انفصلوا عن حرب بعد هجرة الكعابنة بقليل . ولما كانوا في الملا أي حوالي عام ١٦٤٠ م ( ١٠٥٠ هـ ) اصطدموا وعشائر الضفير بقيادة ابن صويت واضطروها الى الهجرة من شرقي الأردن الى جنوب العراق بطريق الجوف ، ومنازل الضفير اليوم في بادية العراق غربي البصرة والكويت . وقد تخلف من قبيلة الضفير في شرقي الأردن أخوان ، احدهما جد قبيلة المدوان البلقاوية ( ٢ ) التي صارت فيما بعد العدو اللدود والمنافس الوحيد لبني صخر .

اعتاد الكعابنة عندما كانوا في شمالي الحجاز ارتياد المناطق الزراعية على اطراف الهلال الخصيب لابتاع الحبوب أو لقضاء فصل الصيف في جبال شرقي الأردن ولما تعدد ارتيادهم وكثر عددهم اصطدموا وعشائر السردية التي كانت باسطة سلطانها على حوران والقسم الشمالي من شرقي الأردن .

أراد أمير السردية وكان يلقب بالمحفوظ أن يخضعهم لسلطانه ، فطلب منهم «الخاوه» تلقاء سماحه لهم بدخولهم مناطق نفوذهم وحمايتهم من أي تعدد أو هجوم . يظهر أن بني صخر لم يقبلوا بسيادة المحفوظ السردية ، ولعل ذلك كان السبب لهجرتهم الى جهات غزة ويبر السبع قبل مايتي عام تقريباً ، لانه عندما أغارت عشائر غزوه على قبيلة السرحان وحصرتها في الجوف في اوائل القرن الثامن عشر خرج بنو صخر بقيادة شيخهم حينذاك محمد الخريشة من ديار غزة لنجدة السرحان . يروى ان اول نزاع فعلي حدث بين السردية وبني صخر كان السبب فيه

فرساً سبقاً يمتلكها بنو صخر و ارادها المحفوظ السردى لنفسه . فأرسل يطلبها منهم بألحاح شديد ، فحملوا هذا الطلب على ان المحفوظ السردى اراد إذلالهم ومس كرامتهم فتشاوروا في الامر واتفقوا على إيفاد وفد يتمس من المحفوظ عدم معاداتهم والكف عن طلب الفرس . وقع اختيارهم على سليمان بن حنيف الخريشه شيخ الكعابنة وديس بن فايز شيخ الطوقه .

ولما كانا في خيام المحفوظ الضاربة حينذاك في الهزيم لم يحفل بهما ، ولما حضرا امام المحفوظ لم يحتفل بهما ايضاً بل كان ينظر اليهما نظر إحتقار استهتار . ولما شاهدنا هذه المعاملة منه لم يفتاحه بالامر الذي قدما لأجله وقفلا را جميعين إلى قومهما في « أم شاش هدرج » في اسفل جبل الطبيق من الشمال .

وفور وصول سليمان إلى اهله دعا رؤساء القبيلة لوليمة غذاء . ولما وضع الطعام ( المنسف ) امام المدعوين رسم بسيفه دائرة حوله وطلب ان لا يضع احد يده في الطعام قبلما يقسم اليمين بأطاعة او امره والعمل حسب إرشاده . اقسام الجميع يمين الاخلاص لسليمان واكلوا طعامهم ، فذهبت هذه الحادثة مثلاً فيقال « لقمة الخريشه متبوعه »

اشتهر السردية بثرأهم وقوتهم فقد كانوا يجندون عدداً كبيراً من الفرسان بينما بنو صخر لم يكن لديهم الا القليل من الخيل ولهذا كان من العيب ان يقفوا امام السردية وجهاً لوجه ويتغلبوا عليهم ففقدوا النية على ان يخرجوا فريقاً مؤلفاً من ستين فارساً لنهب إبل السردية حتى إذا هب فرسان السردية لرد الغارة ولحقوا بهم بقودونهم إلى مكان يكمن فيه هجارتهم فينقضون عليهم ويعملون فيهم السيف . نجحت هذه الخدعة وهلك بها معظم فرسان السردية فكانت هذه الواقعة اول ضربة نزلت بنفوذ السردية وسيادتهم .

وفي ذلك العهد كان المحفوظ السردى يزود موكب الحج بالجمال ويحميه من تعديات البدو وغاراتهم في حوران والبلقاء لقاء مبلغ من المال كانت

الحكومة تدفعه اليه كل سنة . وفي إحدى السنين اختلف المحفوظ مع الوالي العماني ولعله طمع في زيادة جعله فلم يسلم الجمال المطلوبة لموكب الحج في تلك السنة . ولما بلغ سليمان الخريشة هذا الخبر خرج إلى دمشق وعرض على واليه أن يقوم بتقديم ما يلزم من الجمال وبجماية الحجاج وتأمين راحتهم قبل الوالي طلبه وبذلك سلب السردية مورداً كانوا يتمتعون به منذ عهد ببيدو كان سبباً في ثرائهم وقوتهم . لا شك أن هذه الحادثة مظهر من مظاهر العناء الذي استحكمت بين السردية وبنو صخر حتى ولو كانت مبالغاً فيها . وقد انتصر السرحان ، أعداء السردية القدماء ، لبني صخر في هذا النضال .

ولما كان الكفاح بين بني صخر والسردية على أشده ظهر في الأفق قبيلة أعظم وأكبر عدداً . كانت هذه القبيلة عنزه وهي بطن من ربيعة من العدنانية (٣) ولم تزل حتى يومنا هذا أكبر قبيلة في الجزيرة العربية . نهضت في ديار خيبر بالحجاز في الوقت الذي خرجت فيه قبيلة بني صخر من العلاء .

نزحت طلائع عنزه ، وهم الفدعان ، في أعالي الفرات ثم تبعهم «ضانا مسلم» بقيادة زعيمهم الكبيرين الطيار وابن سمير . وقد ذكرنا في بحثنا عن السرحان حصار الطيار للسرحان في الجوف ، بينما كان بنو صخر ضارين خيامهم في جنوبي فلسطين . أغارت عشائر عنزه على شرقي الأردن وحواران وانتزعت السيادة من السردية وطردت معظمهم وأحلافهم إلى وادي الأردن . ولعل ذلك حدث في أوائل القرن الثامن عشر لأمّن نيبور Niebuhr ذكر في عام ١٧٦١ أن عنزه أعظم وأقوى قبيلة في صحراء سوريا ( ٤ ) .

أغار السرحان في القرن السابع عشر أو قبل ذلك على حوران وبسطوا

٣ - الحقيقة ان عنزه بطن من وائل ووائل بطن من ربيعة من العدنانية ، وتعرف عنزه الى يومنا هذا عند بدو الصحراء ببني وائل

Niebuhr: Travels Through Arabia and Other Countries in the—٤  
East Vol. II P. 179 (Edinburgh 1792 ) .

سيادتهم عليها ، وقد كانوا على رأس حلف كبير يدعى بأهل الشمال ، مؤلف من السرحان والعيسى والفحيلي . وبعد حين انتقلت زعامة هذا الحلف إلى السردية الذين لم يلبثوا أن ظهر لهم عدو منافس ، هو بنو صخر . فتنازع الفريقان السيادة إلى أن جاءت عنزه وأخرجهما من الديار الأردنية ، لكنها لم تقض على حلف أهل الشمال قضاء مبرماً لأنه تألف ثانية حوالي عام ١٨٠٠ (١٢١٥هـ) وانضم إليه في هذه المرة بنو صخر ، وكان القصد من تأليفه قتال عنزه وطردها من البلاد .

تمكن أهل الشمال في غضون القرن التاسع عشر من الوقوف أمام عنزه وصدها ، وأخذوا يخرجون إلى الصحراء صوب وادي السرحان ، ومع ذلك فقد ظلت عنزه قوية عدة وعديداً ، ولما كانت تحشد قواها كانت تتفوق على بني صخر وأحلافهم وتدحرهم .

وبما كانت هذه الحوادث تجري ظهرت في الاقح قبيلة أخرى وهي الحويطات . كان الحويطات يقيمون في الجبال الواقعة بين العقبة والشوبك ويمتلكون عدداً ليس بالقليل من الأبل ، عندما خرج بنو صخر وعنزه من الحجاز . وفي ابتداء عهدهم لم يحاولوا أن ينازعوا القبائل البدوية الاخرى السيادة في البادية ، لكنهم في النصف الثاني للقرن التاسع عشر شرعوا في الظهور كقبيلة بدوية قوية في عهد زعمائهم المشهورين عرعر وعبطان بن جازي وعودة أبو تايه (٥) . وبعد قتال عنيف تمكنوا من بسط نفوذهم في الصحراء ، فقد نازعوا بني صخر السيادة في جبل الطيبق وأخرجوا الشرارات ، حلفاء بني صخر ، من منازلهم في جنوبي شرقي الأردن . وكانت النتيجة أن انحصرت منازل بني صخر في شمالي باير . وفي أواخر القرن التاسع عشر غزا بنو صخر عنزه عدة مرات توقفوا

٥ — آثرنا أن نخرج على القاعدة النجوية المروفة للاسماء الخمسة في اسماء الاعلام المتصلة بكنية لشهرتها .  
( المترجم )



فيها كلها تقريباً . لكنهم لم يلبثوا أن انقسموا على انفسهم بسبب الزعامة . كان الزين مشايخ إحدى عشائر الطوقة لكنهم كانوا خاضعين لشيخ مشايخ الطوقة ابن فايز . وفي عهد منور بن زين قوي الزين وانشقوا على سظام بن فايزورفضوا الاعتراف بسيادته ، فأخذ منور يقوم بتمثيل العشيرة لدى الحكومة وفي إحدى السنين زار القسطنطينية .

من جراء ذلك انقسم الطوقة إلى حزبين كبيرين الفايز والزين . إستجد سظام بن فايز بأعداء بني صخر القدماء عنزه فنجسوه . وكانت فاتحة هذه الحرب الالهية أن أغار سظام بن شملان الذي خلف الطيار وابن سمير في زعامة عشائر عنزه الغربية على البلقاء وضرب خيامه في ثمد على بعد ١٢ ميلاً من شمالي زيزياء . لم يقو الزين على الوقوف أمامه فولوا الأذبار هارين إلى النور ملتجئين إلى العلوان . ولما استفحل الأمر تداخل الكعابنة وفضوا الخلاف بين افراد قبيلة واحدة ، ولكن بالرغم من ذلك فالزين لم يزالوا منذ ذلك الحين منقسمين على ابن فايز ولم يعترفوا بسيادته أبداً . وقد أغاروا عدة مرات على الروله ، إحدى عشائر عنزه بقيادة شيخهم طراد بن زين وغنموا منهم غنائم جمة . توفي طراد هذا حوالي عام ١٩٥٠ م .

كان سظام بن فايز اول رجل من بني صخر اهتم بالزراعة وعني بها وقد امتلك اراض غنية في البلقاء ، فيما الزين ظلوا محافظين على بداوتهم فكان هذا سبباً من اسباب التباعد والخلاف بين الفريقين . وبعد الحرب العالمية ابتداء الزين والمفتيش يهتمون بالزراعة والفلاحة لكن بعد فوات الفرصة لأن اغنى الاراضي الزراعية كانت قد تسربت إلى ابن ذيز .

سبق فذكرنا أن بني صخر ينقسمون الى فخذين كبيرين وهما الطوقة والكعابنة؛ وكل فخذ من هذين الفخذين مؤلف من عشائر وقرق عديده كإيلي :

### الطوق

ينقسم الطوق إلى ثلاثة بطون :

أ - الغبين : ينقسمون إلى عشرين : الفايز والحامد . وينقسم الفايز إلى الفرق الآتية :

- ١ - المطيرات : وهم الجهين والدهمان والطامسة والبصيص والطفالة .
- ٢ - الدياب ٣ - السطام ٤ - البخيت ٥ - الجنبيات ٦ - الجعدان
- ٧ - الكنيمان ٨ - النمر ٩ - المحمود ١٠ - الصقر .

ويتبع الفايز فريقا الجحاشه والدهامشه وأصلهما من الكعابنه . انفصلا عن أقر بهما قبل مئة عام تقريباً .

وينقسم الحامد إلى الفرق الآتية :

- ١ - الفياض ٢ - المناحي ٣ - الكايد ٤ - الميدي ٥ - الدغيم .

### الغفل

يتألف الغفل من عشرين كبيرتين وهما الهقيش والعامر . وينقسم الهقيش إلى الفرق الآتية :

- ١ - المهنا ٢ - الزيدان ٣ - البشير ٤ - السالم .

ويتبع الهقيش فريق يقال لهم الموازم وهم فرع من عشيرة العوازم من الشرارات من بني كلب .

وينقسم العامر إلى أربع فرق وهي :

- ١ - الشموط : وهم الفاضل والسعيد . ٢ - العثمان : وهم المحمد والنويران
- والخزون ٣ - المسلم ٤ - الزين وهم فريقان : ( أ ) المبد القادر وهم القممان
- والفارس . ( ب ) النوفل وهم الدريبي والمناور والشلاش والطراق .

### ج - الخضير

ينقسم الخضير إلى عشرين للنفول والقنوه .



الشيخ حديثه الخريشه  
أحد زعماء بني صخر



- ١ — الغفول، يتبعون الكعابنة في المشيخة ويتقسمون إلى أربع فرق وهي:  
 اللحية والمزاهيف والحصاينه والهلليل .  
 ٢ — القنوه ، ويقال لهم البراذعة ايضاً، ويتبعون ابن فايز .

### الكعابنة

يتألف الكعابنة من بطنين كبيرين وهما :

أ — الخريشة أو بنو محمد وهم تسع عشائر:

- ١ — القضاة ٢ — الحامد ٣ — الصالح ٤ — السنيان ٥ — الكليب  
 ٦ — القدور ٧ — الميطه ٨ — التمد ٩ — الخنيف.

ب — الجبور : يتقسمون الى عشرين:

- ١ — الفريج وهم الهدبه والعويدات والجوده والخنان . ٢ — الدهاموهم  
 النويي والرعمه والجمان والبكر .  
 ويتبع الجبور العشائر الآتية :

- ١ — العكبه : أصلهم من الحجاز وهم فريقان آل حجر والخوازيق .  
 ٢ — الفيالين : أصلهم من عشيرة سنجاره من شر ، وهم فريقان  
 البويلان والقشبال .

٣ — جبهنه : فرع من قبيلة جبهنه .

٤ — الديكه : فرع من قبيلة زيد في شمالي جبل الدروز .

٥ — الشرعه : فرع من قبيلة الحسن بجبل الدروز .

٦ — البدارين : فرع من قبيلة السرديه .



## بنو عطية

تعد قبيلة بني عطية من القبائل الحجازية ، ومنازلها الآن ضمن الحدود الحجازية بيد ان الدلائل متوفرة على أنها أخذت تزحف تدريجياً إلى الشمال صوب الهلال الخصيب ولهذا السبب افردنا هذا البحث عنها .

لما كان السائح ترسترام Tristram مسافراً في منطقة الكرك في عام ١٨٧٢

خرج عليه جمع من بني عطية وسلبوه وكتب في كتابه The Land of Maob أن « هذه القبيلة أخذت تشن الغارة على المناطق الشمالية وتزورها منذ عهد حديث جداً » فكان قصدهم في ذلك التفتيش عن أرضين في الشمال لرعي ابلهم وماشيتهم وفراراً من القبائل البدوية التي كانت تضغط عليهم من الجنوب .

لا شك ان محمد شيخ المجالي الذي دعا بني عطية لتمييز جانبه ومؤازرته في قتاله بني صخر ( ٦ ) قد شجع هذه الحركة ، التي كانت في مهدها حينذاك ، ومنذئذ والادله تتوفر على هجرة بني عطية صوب الشمال .

يقطن بعض بني عطية دوماً في منطقة الكرك كفلاحين ويمرفون ببني عطية الشمال أو الزايدة وهم النواة التي ستمو حولها حركة استقرار بني عطية وتحضيرهم بتعاقب الأيام وتوالي السنين . أضف الى ذلك ان قوافل هذه القبيلة كثيراً ما ترتاد الكرك ومعان لا يتباع الحبوب ، وان كثيراً من بني عطية يأتون الى هاتين المنطقتين وأحياناً الى ديار بير السبع والخليل ايضاً ويعملون فيها كحصادين لكسب قوتهم بطرق غير التي تعودها ،

وحين يسوء الموسم في الحجاز ترحل جميع القبيلة تقريباً الى الشمال وتضرب خيامها في جنوبي شرقي الاردن وتتوغل شمالا حتى تصل الى البلقاء احياناً . وفي خلال السنوات الاخيرة حصل جذب وجفاف في شمالي الحجاز فهلك عدد كبير من ابل بني عطية فكانت خسارتهم جسيمة جداً لا تعوض حتى ولو

تماقبت عليهم مواسم جيدة. ولعل ذلك يجعل في تحضيرهم وينمى فيهم الميول نحو الزراعة والفلاحة. وقد شجعت الحكومة الاردنية هذه الميول واخذت بتناصرها فمخنت ارضين لبعضهم يمتاشون منها .

يقولون عن أصلهم أنهم أبناء رجل يقال له معاذ ولربما كان ذلك صحيحاً لأنهم يعرفون احياناً برب المعاذى. ومعاذ هذا كما يروون أخو عناز، جد قبيلة عنزه . فاذا ما يقولونه صحيحاً فيكونون من ربيعه من المدنانيه أي أنهم وقبيلة عنزه من اصل واحد (٧) .

خلف معاذ ثلاثة اولاد وهم : عطيه وهو جد العطيّات، وعقيلان وهو جد العقيلّات، وخيس وهو جد الخيسّات .

### العطيّات

ينقسم العطيّات الى العشاير الاتية :

أ - السليّات : وهم فرق تسع :

- |              |                |               |             |
|--------------|----------------|---------------|-------------|
| ١ - العبيدى  | ٢ - العبادله   | ٣ - الضبعه    | ٤ - المواضر |
| ٥ - المراعر  | ٦ - العويمريين | ٧ - السويّدات |             |
| ٨ - الوقيّات | ٩ - المهادين . |               |             |

ب - السويليين : وهم فرق ست :

- |  |                |
|--|----------------|
| ١ - الحياينه : يقطن بعضهم في منطقة الكرك | ٢ - المضالعه ، |
| يقطن بعضهم في منطقة الكرك                | ٣ - الجريدات   |
| ٤ - العطاطره                             | ٥ - العطوى     |
| ٦ - العطيّات وهم الفرجات                 |                |
- والروبيّات والمهران الذين منهم الشيخ سليم ابو دميك .

٢-—يحتمل ان يكون بنو عطيه هم قبيلة العطيويين الذين قال عنهم السويدي في كتابه سبائك الذهب انهم بطن من هلبا سويد من جذام ومنازلهم بالجوف .

ج - العليين

د - الجماني

هـ - السبوت ، يقطن بعضهم بجوار الكرك وينقسمون الى فريقين

١ - البريكات : وهم القرعان والرواين والرويعات والسواريا الذين

منهم الشيخ حمد الفرحان .

٢ - المراعيه : وهم التجارات والسلامات والمواسات والزله .

و - الحضرة : ينزل بعضهم حول الكرك .

ز - المصابحه

ح - الرماضيين : ينقسمون الى الفرق الآتية :

١ - المداميه : يقطن بعضهم حول الكرك ٢ - الطرابشه

٣ - الصقعه ٤ - الغبضه ٥ - العسوفيه ٦ - الرطيات

ط - السعيدانيه : يقطن بعضهم دوماً في منطقة الكرك وهم سبع فرق :

١ - الرضام ٢ - الزملان ٣ - الصدفان ٤ - الغنيات

٥ - النواقات ٦ - الركايات ٧ - العواديين .

### المقبيرين

ينقسم القبيلات الى العشار الآتية :

أ - المسيفات : وهم سبع فرق :

١ - المسامره ٢ - العنيقات ٣ - الشطيقات

٤ - الهناهنات ٥ - الدهيات ٦ - العرينات ٧ - الملاويه

ب - المراجين : وهم اربع فرق :

١ - ابن بصيص ٢ - ابن رشيد ٣ - الخليقات

٤ - الحرامته ، منهم الشيخ مطير ابن حرمت .



ج - الهشائمه : يتقسمون الى سبع فرق:  
 ١- الجرابه ٢- المواضريين ٣- النصيرات ٤- الاذنيات  
 ٥- التفارين ٦- السوادنه ٧- الفرسات وهم فريقان  
 الصلعان والقوينه

د - الجمعات : يتقسمون الى خمس فرق:  
 ١- الزوايده ٢- الموافسه ٣- الفريجات  
 ٤- الهيشه ٥- الفرجين  
 هـ - الريلات : يتقسمون الى خمس فرق وهي:  
 ١- الأعيده ٢- الحوامده ٣- الضباوي  
 ٤- العثامين ٥- النوابطه

### الحميسات

يقطن بضع عائلات من الحميسات بجواز الكرك . ويتقسمون  
 الى سبع عشائر :

١- الضيوفيه ٢- الملبان ٣- الحمادين  
 ٤- التلهلاً ٥- المباركين ٦- النشره ٧- الحميسيين

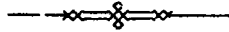

## الحجاييا

يزعم الحجاييا انهم فرع من عشيرة عبده ( بفتح العين ) ؛ وهذه بطن من شمر من طيء . وهم يقصون الحكاية التالية عن منشئهم في هذه البلاد .

اعتادت عشيرة عبده قديماً ان تضرب خيامها صيفاً في منطقة الكرك . وفي احدى السنين تنازع شيخان من شيوخها فاضطر أحدهما الى الرحيل برجاله الى نجد وبعد عام او عامين رجع غازياً غريمه بجوار المزار فنكل به تنكيلاً والجأ رجاله الى الهرب شرقاً . وقد تخلف عنهم رجل جريح لم يقو على متابعة السير مع ربه فحجا ( ابي التجأ ) الى وائل شيخ عشائر الرولة حينذاك ، ولهذا السبب أطلق عليه ( احجوي ) وسمى اعقابه بالحجاييا . وبعد حين تنازع الرولة على قسمة الأسلاب التي غنموها من غزو كبير قاموا به على احد اعدائهم فطردوه من بينهم فذهب الى منطقة الكرك واستوطنها .

ويقال ايضاً عن اصل الحجاييا انهم ابناء حاج خرج عليه اشقياء في طريقه الى الحجاز وسلبوه واسروه . ولله أحد اولئك الحجاج المنكوبين الذين سلبوا حوالي عام ١٧٥٩ ( ٨ ) .

تزوج حجوى زوجتين من قبيلة العمرو ورزق منها ثلاثة اولاد وهم محمود جد المحموديين ، وعلي جد المليين ، ومناع جد المناعين .

### المحموديين

ينقسم المحموديون الى سبع عشائر وهي :

- ١ - الزمعات
- ٢ - السعيد
- ٣ - الشثويين

- ٤ - الزبون ويتفرع منهم فريق السبايله  
 ٥ - العلياني  
 ٦ - المدسيين  
 ٧ - الأذينات
- اصل هذه الفرق الثلاث من الخنيسات ، من  
 بني عطيه .

### العليين

ينقسم العليون الى ست فرق وهي:

- ١ - الحمادات      ٢ - البطنه      ٣ - الزعارير  
 ٤ - الطحاتره      ٥ - الشحادات      ٦ - الهدايات

### الناعين

ينقسم الناعون إلى اربع فرق وهي :

- ١ - المسموديين: ويتألفون من النواصره والمجاجره والرديسات  
 والبنيان والمنايه والدغيات والحوامله والجرره .  
 ٢ - العقار: ويتألفون من الوهيدات والصيحات والمشاهير .  
 ٣ - الصواويه: ويتألفون من قوم الأشمل والمناع والمرجان  
 والكليات والقريفان والمميرات وابوجنين .  
 ٤ - المراغيه: ويتألفون من المراغيه والضغيم والباكله والفوالحه .



## الحويطات

يحتل الحويطات القسم الجنوبي من شرقي الأردن منذ عدة عصور وقد جاء عنهم في كتاب The Handbook of Arabia ما يلي :

« يدعى الحويطات انهم شرفاء النسب أي ابناء النبي من ابنته فاطمة ، لكن قيل عنهم ما يسترعي الانتباه ويستوجب الدرس والتحصيص أي أنهم من بقايا الأبناط الذين كانوا مسيطرين على طرق القوافل الى اليمن - طرق تجارة البهارات - وكانت عاصمتهم بطرا على بعد بضع ساعات من غربي عمان » .

والحقيقة التي لا جدال فيها هي ان الحويطات لم يتمكنوا بعد من اثبات نسبهم الشريف الذي يدعونه ، وقد وصلتنا القصة الآتية عن نسبهم وأصلهم .

مرّ ثلاثة حجاج من العقبة قادمين من الحجاز بطريقهم الى القدس وكان يرافقهم ولد صغير . يقول الحويطات أن هؤلاء الحجاج كانوا من الأشراف أما اعداؤهم فيقولون أنهم كانوا من قبيلة هتيم الوضيعة . ولما كانوا في العقبة مرض الولد ولم يتمكن من متابعة السفر فعهدوا بتطيبه والاعتناء به الى اسرة عربية كانت تسكن هناك .

ترعرع الولد في احضان هذه الأسرة وتعلق بها ولما رجع صحبه من القدس اخفي الولد وقيل لم انه مات . أنظلت عليهم هذه الكذبة وذهبوا الى اوطانهم غير عالمين أنهم تركوا وراهم جداً لقبيلة كبيرة لا تزال تتخبط في تعيين نسبها وضبط أصلها .

كان اسم الولد غازي واسم رب الأسرة التي تعهدته معاذ وهو جد قبيلة بني عطيه . توفي معاذ عن ثلاثة اولاد وهم عطيه وعميلان وخميس . ولما كبر غازي تزوج ابنة عطيه بن معاذ وعاش مع اقربائه بسلام لكن ذلك



الشيخ حمد ابن جازى شيخ مشايخ الحويطات .



لم يكن إلا إلى حين ، لأن غازي نازع أبناء معاذ السيادة والزعامة فأثقل بهم له بفضاً وعظفهم عليه قسوة وشدة. وبعد مشاحنة شديدة اتفقوا على تحكيم صاحب مصر ، فشدوا الرحال إليه .

يحكى أن الباشا صاحب مصر أوعز إلى خدمه أن يمنحوا كل واحد من الأربعة حلة ثمينة اجزاؤها ليست متناسبة بعضها مع بعض . قبل أبناء معاذ العظيمة لكن غازي رفضها بأباء وشمم ولما نعى ذلك إلى الباشا أكبر فيه هذه النفس العالية وحكم له بالزعامة .

وبعد حين اختلف غازي وأبناء معاذ ثانية على امتلاك حصن في العقبة . أخذ غازي الحيلة لنفسه ففي إحدى الليالي حفر على أساس الحصن ونقش عليه اسمه ثم أرجعه إلى ما كان عليه فلم ينتبه أحد لما فعله .

وفي هذه المرة أيضاً اتفقوا على حل اختلافهم لدى السلطات المصرية وكانت حجة أولاد معاذ أن الحصن ملك لوالدهم من قبلهم وهو الذي بناه ، أما غازي فقد نعى ذلك وأدعى أنه هو الذي شيد الحصن وطلب الحفر على أساسه ليتبينوا صدق أقواله . ولشدة دهشة الجميع وجدوا اسم غازي منقوشاً على حجر الأساس فخيم له به .

وبعد هذه المؤامرات والمكايد التي نصبها غازي للايقاع بمن آوّه وربوه أطلق عليه لقب الظالم .

رزق غازي الظالم من زوجته ، ابنة عطيه ، ولدًا جباراً برهن منذ صغره على شدته ومئاته ، فقد خرج يوماً مع أولاد الحي للعب وعند الغذاء رجع إلى أهله وحيداً فتساءل الناس عن مصير أبنائهم وخافوا أنه وقع بهم سوء فخرجوا للتفتيش عليهم ولشدة استغرابهم وجدوهم مجتمعين داخل دائرة (حوظة) رسمها لهم ابن غازي وأمرهم أن لا ييروا من مكانهم أو يتعدوا محيط الدائرة قبلما

ياذن لم بذلك ، فاطاعوه وظلوا واقفين في أما كنهم الى أن آبي أهلهم وأخذوم .  
وبعد هذه الحادثة لقب ابن غازي بالحويط واعقابه بالحويطات .

ان صدقت هذه القصة او كذبت فلا جدال ان الحويطات برزوا في  
منطقة العقبة ونهضوا جنباً الى جنب منذ البداية مع بني عطيه وكانوا اكثر  
الناس تماساً بهم . ولما كثر عددهم انتشروا في اماكن مختلفة فأرتاد ابناء سويد  
بن حويط صوب الجنوب ونزلوا في الساحل الشرقي لتخليج العقبة ويعرفون  
بحويطات تهامه ، ولعل قسماً من هؤلاء هاجروا الى مصر بعد ذلك بقليل وهم  
اليوم فلاحون يقطنون بالقرب من طنطا ويرأسهم الشيخ ابن شديد .

مك عمران ، ثاني ابناء حويط بجوار العقبة ويقال لأبنائه العمران ومنازلهم  
اليوم حول العقبة من الجنوب والشرق . وخرج من سعيد احد أبناء حويط ،  
السعيديون ومنازلهم شمالي العقبة وأغلبهم يقطن في فلسطين .

والذي يهمننا في هذا البحث هم ابناء قبائل ، اكبر اولاد حويط لأنهم  
أصبحوا أهم بطن من بطون الحويطات الضارين في شرقي الأردن ،  
ويعرفون بحويطات الشمال او حويطات ابن جازي نسبة الى اسم البيت الذي  
يتولى زعامتهم .

عاش هؤلاء الحويطات عدة عصور عيشة قرار يربون الماشية والابل  
ويزرعون ، بصورة ساذجة ، التلال التي في شمالي العقبة . ويقول السائح  
بورخارد Burchardt انهم كانوا نازلين في جبال الشراة حول قرى ضانا  
والبصيره والطفيله وقد شيّدوا ابراجاً عديدة حول هذه الاماكن ، انتهوا من  
بناء احدها ، برج الطفيله ، حوالي عام ١٨٠٠ م . وقد لاحظ هذا السائح ايضاً  
انهم قليلاً ما كانوا يخرجون جهة الشرق ابعد من «بطن النول» حيث كانوا يخيمون  
صيفاً ، وان علاقتهم مع مصر كانت امتن بكثير من علاقتهم مع البلاد العربية .  
يحتمل ان يكون آباء اسرة الجازي الذين هم الآن زعماء لهذه القبيلة ،







زعماه منذ زمن قديم مع ان جازي الذي منه اخذوا هذا الاسم عاش منذ  
قرونين تقريباً .

انفصل النجادات عن قبيلتهم ، الحويطات ، منذ عهد بعيد جداً  
ومنازلهم في البقعة الواقعة في شمالي العقبة التي كان يمر منها موكب الحج المصري  
ولهذا السبب كان سلطاف مصر يعطي الشيخ ابن نجاد جلاً ثابثاً كل سنة ،  
ويؤكد الرواة أن هذا الشيخ كان له مكانة وسطوة قبل ابن الجازي أي قبل  
القرن التاسع عشر لأن السائح بورخارد Burchardt الذي ساح في السنوات  
الأولى للقرن التاسع عشر ذكر ان الجازي هم شيوخ الحويطات وزعمائهم .

ولما تقدمت الحكومة التركية الى معان حوالى عام ١٨٩٤ م . كانت سطوة  
ابن جازي في اوجها وكانت جميع القبائل البدوية المستقرة في تلك الجهات  
خاضعة لسلطان الشيخ عرار ابن جازي بينما القبائل البدوية الرحل كانت خاضعة  
لسلطان اخيه عبطان . وبالطبع لم يرق لشيوخ الجازي ان تنزع الحكومة العثمانية  
السيادة منهم بتأسيسها حكومة في معان فأغار عرار على القوة التركية المرابطة في  
معان وقتل عدة جنود منها .

وبعد ذلك بقليل تمكنت الحكومة العثمانية من القاء القبض على عرار بخدعة  
وأرسلته الى سجن الكرك . وعلى أثر ذلك دارت المفاوضات بين المتصرف  
والحويطات في عام ١٨٩٦ اسفرت عن اخلاء سبيل عرار لقاء تمهدهم بمؤازرة  
الحكومة ومعاضنتها في جميع اعمالها في المستقبل . ولما رجع عرار الى اهله وجد  
ان مركزه قد تزعزع وان الزعامة قد انتقلت الى حرب ( ابو ) تايه .

وفي عام ١٦٠٠ م . توفي عرار ولحق به منافسه حرب ابو تايه في عام  
١٩٠٤ م . وتنازع الزعامة بعدها عبطان ابن جازي ، شقيق عرار ، وعوده بن  
حرب ابو تايه . وقد افتتح عوده عهده بشن الغارات على الشرارات وكسب  
كثيراً من الغنائم منهم . وسرعان ما اعاد الشرارات الغارة على الحويطات

وطوقوا مضاربهم لمدة ١٧ يوماً ، وأخيراً تمكن عوده من دحرهم والانتصار عليهم في موقعة حامية الوطيس سقط فيها نحواً من ٣٠٠ قتيل من الطرفين .  
حدث ان غضبان ابن رمال ، شيخ عشيرة سنجاره من شمر ومن اكبر واقوى شيوخ البدو في شمالي الجزيرة حينذاك ، طرد من عشيرته وأخذ يتجول بين القبائل مستنجداً بها لأسترجاع مركزه ، فلم ينجده أحد واخيراً وفد الى ابي تايه واستنجد به فأنجده وأغار على شمر وأرغمهم على أن يعيدوا شيخهم الى منصبه ، ثم تزوج غضبان ابنة عوده ليظل محتفظاً بصداقته وبذلك اشتهر أسر عوده وذاع صيته في الجزيرة .

قام النزاع ثانية بين الحكومة والحويطات لانها طلبت منهم ضرائب سنتين سلفاً وأرسلت جنودها لجمعها . ولما أبى الشيخ عوده الدفع رماه جنديان بالرصاص فأخطاه فامسكها وقتلها . وبعد هذه الحادثة صار عوده يتجنب الاصطدام مع الحكومة ومناوئتها بيد ان ذلك لم يمنعه من القيام ببعض غزوات اشتهر فيها جميعها وذهبت شجاعته بعدها مضرب الأمثال . يحكى أنه أغار مرة على جهات حلب ثم عطف صوب العراق فقطع الفرات غازياً وبعد أن كسب غنائم جمة قفل راجعاً الى شرقي الاردن سالماً .

أثارت شهرة عوده وشجاعته الحسد والغيرة في شيوخ الجازي فنازعه وقاتلوه . ثم اختلف عوده والمصبيحيون إحدى عشر التوايه ، واقتتل الفريقان قتالاً عنيفاً . وكانت النتيجة انكسار عوده وهربه الى ابن شعلان شيخ مشايخ الروله مستنجداً . وصدف ان ابن شعلان غزا في ذلك الحين عربان ابن رشيد في الجوف فشد عوده أزره في الأيقاع باعدائه ، وتلقاه هذه المساعدة اغار ابن شعلان على الجازي للانتقام منهم لموده فقتل في المعركة التي التحم فيها الفريقان الشيخ عبطان ابن جازي وعناد بن عوده ابو تايه .

ثري الحويطات من الغزوات العديدة التي شنوها على اعدائهم فأثار ذلك



الشيخ عوده ابو تايه  
( تصوير الكولونية الاميركانيه بالقديس )



حسد بني صخر وعداءهم . فأغاروا عليهم في عام ١٩١٠ بجوار بئر حوصا وقهروهم واضطروهم الى التقهقر إلى جبل الطليق . وبعد ذلك جمع عوده جموعه ورد الفاره على بني صخر فدحرمهم وظل يلحق بفلولهم حتى أوصلهم الى حسان باللقاء .

وفي الحرب العالمية الغابرة انضم عوده إلى الحلفاء نكاية بأعدائه الاتراك فكانت خدماته لهم تفوق الحصر . وبعد الحرب جعل مركزه في معان وطوراً في الجفر بجوار معان وقد شيد حصناً في كلي المحلين : أما حصن معان فقد هدم وشيد مكانه مخفر للشرطة ودائرة للبرق والبريد .

توفي عوده في زيزياء باللقاء عام ١٩٢٧ وهو في ميعان شبابه . وبعد موته انتقلت زعامة الحويطات الى بيت الجازي الذي يرأسه اليوم الشيخ حمد ابن جازي .

.....

يتبع الحويطات سبع عشائر لا تمت اليهم بصلة قرابة او نسب وهي :

- ١ - المسيحيين - يقولون ان أصلهم من مصر
- ٢ - الدمانية - فرع من عشيرة الدمانية من بني عطيه
- ٣ - العطون - فرع من بني عطيه
- ٤ - الهديان - فرع من بني عطيه
- ٥ - الزوايده - فرع من عشيرة الخايله من عنزه
- ٦ - الزلايه - فرع من عنزه
- ٧ - المسيحيين - يقولون أنهم اعقاب حاج من الحجاز

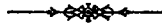

## السرمان

السرمان قبيلة عريقة في القدم قال عنها ابن دريد الأزدي أنها بطن من الأسمع من كلب بن وبره ، و كلب قبيل عظيم من قضاة . (٩)  
كانت هذه القبيلة أقوى قبائل حوران واعظها سلطاناً في القرن السادس عشر ، وقد كانت على رأس حلف قبائلي كبير يدعى بأهل الشمال ويضم قبائل العيسى والفجيلي والفضل .

وحوالي عام ١٦٥٠ م نازع السردية بزعامة محمد المهدي سيادة السرمان فاقتتل الطرفان قتالاً عنيفاً سقط فيه عدد كبير من القتلى منهم شافع شيخ مشايخ السرمان ودفن غربي دمشق ولا يزال قبره هناك . فآلت سيادة المنطقة الممتدة من دمشق إلى البلقاء بعده إلى المحفوظ السردية . ثم انفصل العيسى والفجيلي عن حلفائهم السرمان فنضاهت قوتهم وتزعزع سلطانهم وأصبحوا مرغبين على الرحيل من حوران .

خرج السرمان من حوران حوالي عام ١٦٥٠ - ١٧٠٠ م . ونزلوا في الجوف بعد أن اغتصبوه من اصحابه وشرعوا في بناء مجدهم الغابر الذي قضى عليه المحفوظ السردية في حوران . ويظهر ان السرمان اقتبسوا شيئاً من المدينة ابان اقامتهم في حوران وتعلموا فيها الزراعة والفلاحة لأنهم فور احتلالهم الجوف شرعوا في بناء الحصون والقلاع وانشاء الحدائق والمزارع .

يقال ان الوادي المعروف الان بوادي السرمان كان يدعى في الماضي وادي الأزرق وإنما اكتسب هذا الاسم بعد ان احتله السرمان . ويروي روايتهم أنهم اقاموا فيه بعد خروجهم من حوران مدة سبع سنوات وقال آخرون أن المدة كانت تنوف عن العشرين سنة .



وفي ذلك الزمن كانت قبائل عنزه بما فيها الروله « وضانا مسلم » لا تزال في الحجاز ومنازلها خبير وكان يجاورها من الشمال قبيلة بني صخر فبسبب هذا الجوار عداً شديداً بين الفريقين ظهر أثره في الحوادث التي اعتقدت خروج عنزه من الحجاز .

كانت هجرة عنزه من الحجاز الى اطراف الهلال الخصيب طبيعية وهي احدى الهجرات البدوية العديدة التي لم يقف سيلها ولا بزمن من الأزمان . وفي طريقها شمالاً مرت بالجوف فاصطدمت وقبيلة السرحان ودحرتها وظلت تبمها الى ان طوقها من جميع الاطراف . وحدث ان كان بين السرحان رجل من بني صخر تمكن من الهرب الى قبيلته التي كانت نازلة حينذاك في ديار غزه وأعلمها ما حل بالسرحان من القهر والانكسار .

استشر بنو صخر هذه الفرصة للانتقام من اعدائهم اللداء عنزه فجمعوا جمعهم وسيروها تحت لواء زعيمهم محمد الخريشه لنجدة السرحان وبعد مسير ثلاثين يوماً وصلوا الى الجوف ونزلوا على عنزه على حين غره ودحروها لكن لم تلبث ان اغارت عليهم وهزمتهم هزيمة منكرة ، وعطفت على السرحان واخرجتهم من الجوف جميعاً ، عدا نفر قليل شق عليهم هجر مزارعهم ويوتهم فتخلفوا في الجوف وكان لهم اعقاب لا يزالون يقطنون فيها الى يومنا هذا .

بعد هذا الانكسار خرج بنو صخر والسرحان الى البلقاء وتبعهم العزبيون الذين اصطدموا والمخفوظ السردى في معركة حامية الومليس بجوار المزيريب الواقعة شمالي اربد على الحدود بين سوريا وشرقي الاردن ، واسفرت النتيجة عن اندحار المخفوظ وحلفائه أهل الشمال وتفرقهم . فالتجأ قسم منهم وهم بنو صخر والسرحان الى فلسطين وبذلك انتقلت سيادة البلاد الممتدة من دمشق وحوارن الى الاردن ووادي السرحان والجوف الى عنزه . أما منطقة عجلون

قد كانت خاضعة لسيادة ظاهر العمر صاحب عكا فلم تجسر عنزه على دخولها .  
كان حلف أهل الشمال مؤلفاً في البادية من السرحان والفحيلي والهبسي  
ثم انخرط فيه السردية وكانوا زعماءه وفي اواخر ايامه انضم اليه بنو صخر  
وقتلوا زعامته اليهم .

يغلب على الظن ان انتصار عنزه على المحفوظ السردى كان في منتصف  
القرن الثامن عشر ، وقد ظل حلف أهل الشمال ضعيفاً متفككاً بعد ان صدعته  
عنزه حتى اوائل القرن التاسع عشر عندما تولى قيادته مشايخ بني صخر الذين  
كانوا اقوى عضو فيه .

استقر قسم من الفحيلي و فريق من السردية يقال لهم الصقر في فلسطين  
وامتلكوا قطعاً من الاراضي يمشون عليها الآن . ( ١٠ )

وبعد ان ثاب أهل الشمال مما حل بهم من الوهن واستمادوا مكاتهم الأولى  
أخذوا يتحدون قبائل عنزه ويفيرون على قطمان مواشياً وإبلها . ولما كثرت  
تعدياتهم اضطر العزبون الى الهجرة تدريجياً الى قلب الصحراء . وحدث في  
ذلك الزمن ان انتشرت الزراعة في غربي الخط الحديدى الحجازي فأضطر أهل  
الشمال ايضاً الى الرحيل جهة الشرق ولربما ان الحكومة كانت ترغبهم على ذلك  
لحماية الفلاح من تعدياتهم . فكانوا بالطبع يضغطون على عنزه ، وهؤلاء توغلوا  
في الصحراء كثيراً حتى صاروا وجهاً لوجه أمام قبائل ابن رشيد وشمر من نجد .  
انتهز أهل الشمال فرصة حصار عنزه على هذا الشكل فاتحدوا وتقوا وصاروا  
يجسرون على التوغل في البادية حتى وادي السرحان والجوف ولكنهم  
كانوا يعودون الى غربي طريق الحج حالما تبدأ قطمان عنزه ترتاد المراعي  
السورية صيفاً .

وقبل الحرب العامة يوضع سنوات أُرَاد والى سوريا تحضير البدو ليضع حدًا للحروب الأهلية والاضطرابات التي طالما جرت الولايات والمصائب على الأهليين والمزارعين والتي أضرت بزراعة البلاد وعمرانها ضرراً فادحاً . فدعا رؤساء السرحان وزعماءهم وأقنعتهم بوجوب هجر حياة البداوة وحبس اليهم حياة الاستقرار والزراعة ، ولما قنعوا من أقواله منحهم ثلاث قرى تقع بين درعا والمفرق وهي المشرفة والسويله والصيره .

وفي ربيع عام ١٩٢٥ اغار الاخوان ( القبائل السعودية ) على السرحان وفتكوا بهم فتكاً عظيماً ونهبوا ماشيتهم وإبلهم . فكانت هذه الكارثة سبباً في استقرارهم جميعاً . واليوم يرتاد البادية ، في فصل الشتاء فقط ، أكثر من نصف القبيلة ولا يتوغلون في منازلهم أبعد من الهزيم وكاف والشامية حيث يقضون شهرين او ثلاثة ومن ثم يعودون الى منازلهم في الغرب . ويملك بعض السرحان حدائق نخيل في كاف والجوف ولهم اقارب يقطنون دوماً في هاتين القريتين .

.....

يتقسم السرحان إلى خمسة بطون وهي :

١ — الرشيد : وينقسمون الى العشائر التالية:

١ — النواخه ٢ — المجاشعه ٣ — البمايجه

ب — الهباب : ينقسمون الى اربع عشائر :

١ — الدلمه ٢ — المبادل ٣ — المصيفير ٤ — العاصم

ج — الحجل

د — المنيد

هـ — الحمدان

## العيسى

العيسى بطن من الفضل من عرب الشام من آل ربيعة من طي (١١) ومنازلهم في شمالي شرقي الاردن وجبل الدروز . ويتألفون من اربع عشائر كبيرة وهي :

١ - السويلم : وهم ثلاث فرق :

١ - النوران ٢ - الدخيل ٣ - الزقم

ب - العلي : قولون انهم بطن من الدهامشه من عنزه وينقسمون الى اربع فرق :

١ - العطشه ٢ - الرشايده ٣ - الرمح ٤ - الهشروان

ج - الحويطه : وينقسمون الى اربع فرق :

١ - الدهاييه ٢ - الربايه ٣ - الركايه ٤ - العجلان

د - الحريز : ينقسمون الى ثلاث فرق :

١ - الودعان ٢ - الحيب ٣ - المهره .





جندى بادية في الجيش العربي



## الفصل الثاني

قبائل منطقة البلقاء

عشائر الصلت

### الجزائرية

يدعون أنهم فرع من قبيلة ولد علي من بطون الرولة من عنزه . وكان  
جدهم النمسان اخذ افراد حامية قلعة الصلت منذ ٢٠٠ سنة تقريباً . وقد سكن  
اولاده في حوران قرابة الثلاثة اعوام ثم نزحوا الى قرية الجزازة بجوار جرش  
ولهذا اطلق عليهم الجزازية ومنها رحلوا الى قرية الزعتري ثم الى الصلت . ويقدر  
عددهم بستين نسمة ونسبهم كما يلي :

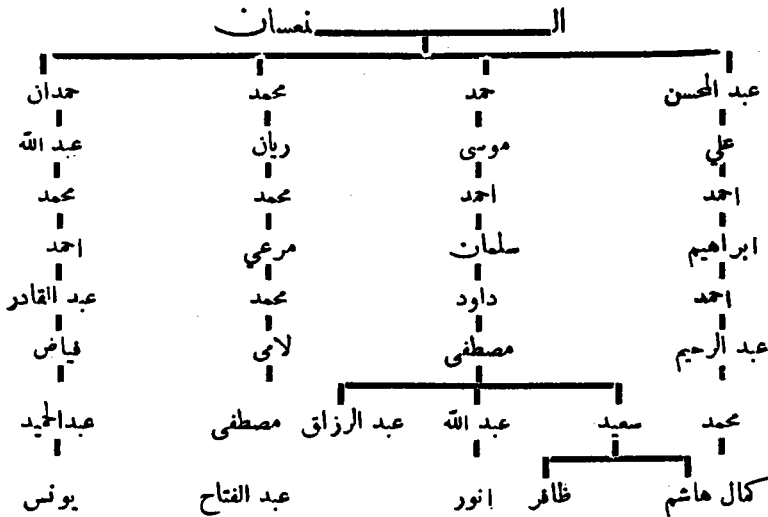

ويتبع هذه العشيرة فرقة الهزايمة واصلهم من قرية زحر وفرقة النعميات  
واصلهم من قرية الكتة بمجلون .

## الجارات

أسس هذه العشيرة ثلاثة أخوة هاجر والى الصلت من قريتي صمد وايدون من اعمال عجلون منذ ١٥٠ سنة تقريباً . ويقال لأقاربهم في هاتين القريتين اللدلاوه . وينقسم الجارات إلى ثلاث فرق :

١ - العبدلات : يتبعون عشيرتي العربيات والدبابسه

٢ - العواظلة | يتبعون الحياصات  
٣ - الفوارس |

عدد نفوسهم ١٥٠ نسمة تقريباً .

## الحياصات

اصل هذه العشيرة من الخليل وأطلق عليهم هذا الأسم لان جدهم عيد كان يترك طوف عمامته مدلى ولهذا دعي بابي حياصه . هاجر عيد من الخليل منذ ٢٥٠ عاماً تقريباً . وسكن اولاً في البقيع على مسافة عشرين دقيقة من الصلت ثم نزح الى الصلت .

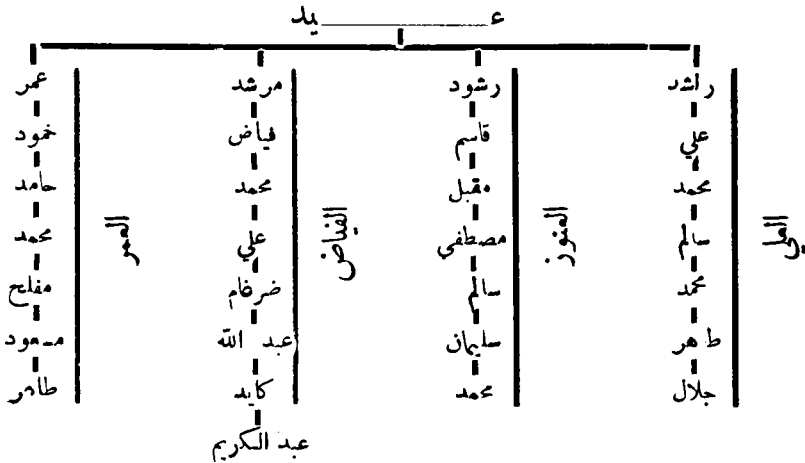



ويتبع هذه العشيرة الفرق الآتية:

١ — الدرادكة: يقال انهم قدموا من قرية زويبا من اعمال عجلون منذ ٢٠٠ سنة تقريباً .

٢ — القضاة: فرع من حوالة القضاة بقرية عين جنا من اعمال عجلون خرجوا الى الصلت منذ ١٥٠ سنة تقريباً .

٣ — السنادة — قدموا من جهات الخليل منذ ١٥٠ سنة تقريباً

٤ — دار مزيد: اصلهم من عشيرة البطوش الكركية ويقطن بعضهم الآن في قرية وادي السير .

### الخريسات

مؤسس هذه العشيرة شخص يقال له «مصلح ابو خريس» قدم من الحجاز هو واخوه ونزلا في وادي خريس بمان ولذا سمي اعقابها بالخريسات . ثم نزح مصلح الى الصلت وخرج اخوه الى اربد حيث يعرف اعقابه بالخريسات ايضاً . ويقدر عدد نفوس خريسات الصلت بـ ٢٥٠ نسمة .

### الربابسة

أسس هذه العشيرة أخوان قديما من قرية يطة بجوار الخليل منذ ٢٣٠ سنة تقريباً . ويقدر عددهم بـ ١٥٠ نسمة . وينقسمون الى فرقتين اللدبابسة وجددم عيسى والعزام وجددم حمدان . وينضم اليهم عائلة وهبة وأصلها من القدس .

### الرمامنة

يقال انهم قدموا من رمون من اعمال فلسطين ولهذا أطلق عليهم الرمانته .

ويدعون أنهم فرع من فرقة الدهامشة من قبيلة بني صخر وعدد نفوسهم ٣٠٠ نسمة تقريباً. ويقطنون الآن في قرية أم جوزة، شمالي الصلت.

### الأمريبات

يقال ان أصلهم من قبيلة شمر النازلة في شمالي نجد. استوطن جدهم الصلت منذ ٢٥٠ سنة، ويقدر عدد نفوسهم ٣٠٠٠ نسمة ونسبهم كما يلي —

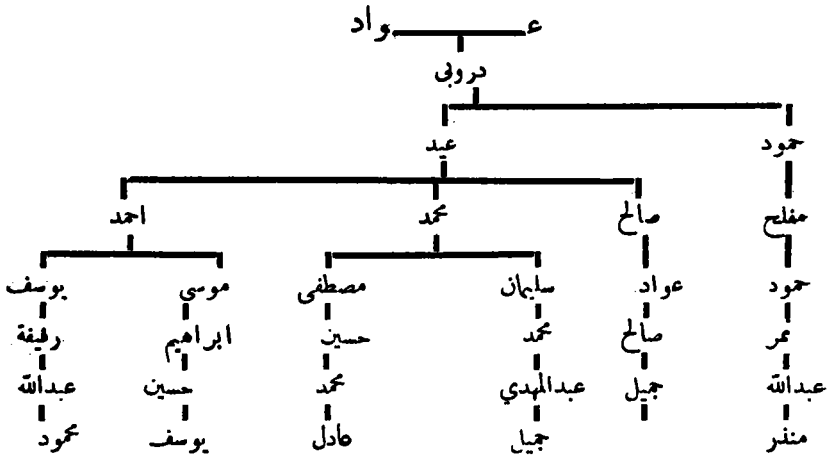

### الفسور

مؤسس هذه العشيرة يدعى خليل النسر قدم من الخليل منذ ٢٥٠ سنة تقريباً.

### الحرابرة

يدعون بنسبهم الى الحسين بن علي. واولا. جد منهم قطن في الصلت هو السيد علاء الدين الحسيني وعدددهم يبلغ الستين. ونسبهم كما يلي —

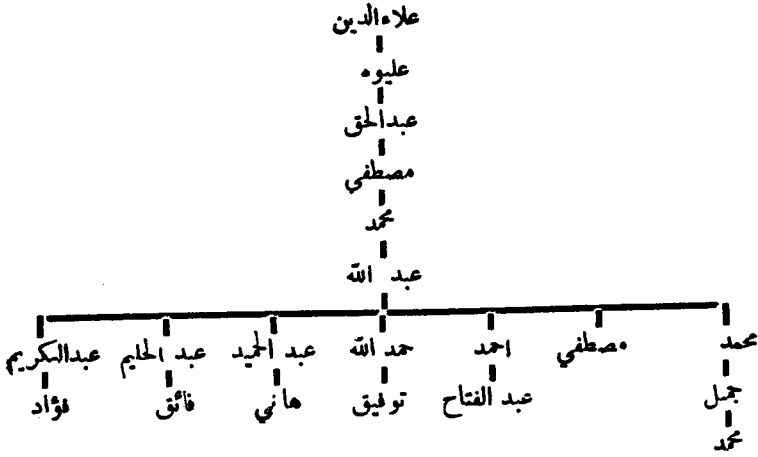

### الجماعة

أتوا من خليل الرحمن وانضموا الى العواملة. وعددهم يقارب المائة نسمة.

### الزعمية

قدم قسم منهم من المسيفة من اعمال حوران وقسم أتى من نحلة التابعة لجبل عجلون وانضموا الى العواملة. ويتبعهم فرقتا المحامد والياسين ويقدر عددهم بـ ١٥٠ نفساً.

### المطبات

أصلهم من دير عطية بضواحي دمشق ويقدر عددهم بستين نفساً.



احمد الملقب بالعامل

جدات

احمد

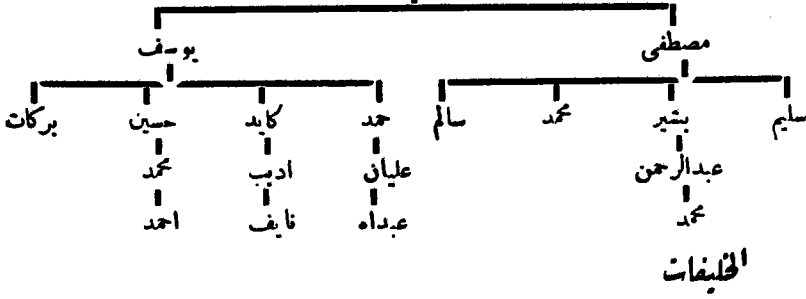
الخطبات

أصلهم من عشيرة الخناخنة المحيمة في أرض فلسطين ، واول من قدم الصلت منهم هو جدهم خليف . وينضم اليهم فريق العناسوة وأصلهم من عين سينا .

انفوا هجر والقطبيات

جد هاتين العشيرتين واحمد يدعى محمد بن احمد الجعبري الحسيني ، نزع من اخليل منذ ٣٠٠ سنة تقريباً واستوطن الصلت . ونسبهم كما يلي -

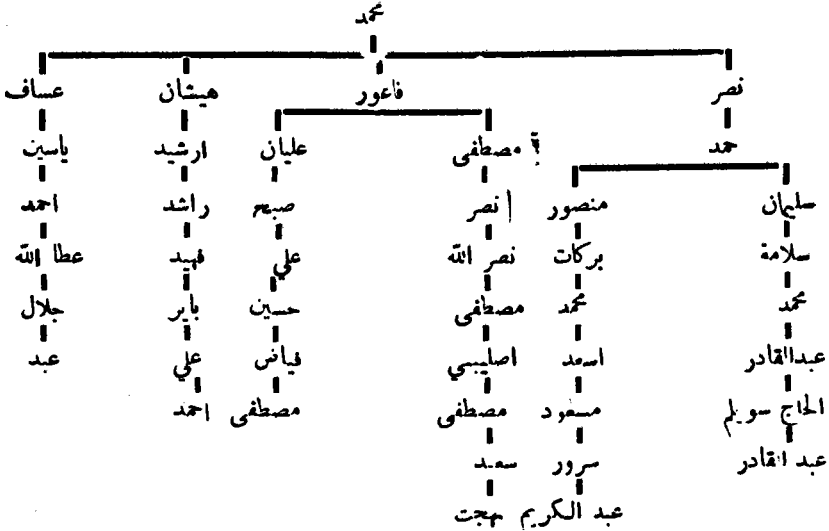

ويتبع هاتين المشيرتين الفرق التالية :

١ - المبدلات ٢ - الخلايقة ٣ - الخرايشة : قدم  
جدم خريشان من قرية عين جذاً من اعمال عجلون ويقدر  
عددهم بماية نسمة .

المبشرات ( روم ارثودكس )

النيحيون

فرع من عائلة القرية بنا بلس . ويقطنون في الصلت وعمان وأم القندب .

التواضعية ( روم ارثودكس )

يقال ان أصلهم مأخوذ من الكلمة اليونانية تادرس ومعناها عطا الله .  
أصلهم من دمشق ويقدر عددهم بماية نسمة تقريباً .

المحاريبي ( روم ارثودكس )

أصلهم من حوران وأطلق عليهم هذا الاسم لأنهم يشتغلون بصناعة  
الحدادة ويبلغ عددهم ٧٠ نسمة تقريباً .

المحاريبي ( بروتستانت )

جاء في كتاب مشاهير الملة لاسكندر المعلوف أن الحدادين من الغساسنة.  
كانوا يقطنون قرية بسكنته في سفح جبل صنين ومنها تفرقوا . ففرع منهم بنو  
الحداد في بسكنته وكسروان والشوف ، وبنو مسلم في زحلة، وبنو الصائغ في  
الشوير، وبنو الكوري في البقاع، وبنو الرياشي في الخنشاره وقاع الريم . أما الفرع  
الذي نزل بشرقي الاردن فقد تفرق في قرى عنبه وسموع وخنزيرة ودير ابو  
سعيد بمنطقة عجلون والصلت باللقاء .

### الديابنة ( روم ارثودكس )

قدم الديابنة من قرية دين من اعمال حوران ولهذا أطلق عليهم الديابنة. ولهم  
أقارب في الكرك يدعون بالمدانان، وفي الحصن ويدعون بالعامرة. وهم خمس فرق

- ١ - الحوامنة      ٢ - الشحاتيت والمعاشير      ٣ - الخنايا :  
٤ - العامرة      ٥ - المساكرة

### الشرابنة ( روم ارثودكس )

يقال ان أصلهم من حى العباسية في دمشق . نزلوا اولاً في قرية عين جناً  
من اعمال عجلون ثم نزحوا عنها لنزاع بينهم وبين عشيرتي القضاة والمومنية  
فنزح قسم منهم في قرية شطنا من اعمال عجلون حيث اصبحوا يعرفون باللمحاربة  
والقنادحة وقسم استوطن الحصن وهم العباسية اليوم وقسم قطن اولاً بين عربان  
بني حسن ثم رحلوا الى الصلت حيث عرفوا بالشرابنة . ولهم أقرباء في الكرك  
يقال لهم العباسية ايضاً ، وفي بعض قرى حمص ويقال لهم الديابنة ، وفي جبل  
الدرروز ويقال لهم الموايدة والميات والموايشة والشهبان .  
ويقطن الشرابنة اليوم في الصلت وعمان وناعور .

### الفوامرية ( روم ارثودكس )

أصلهم من لبنان . رحلوا الى هذه البلاد منذ ٣٠٠ سنة تقريباً . وقبل مجيئهم  
كانوا يشتغلون بصناعة الفخار ولهذا أطلق عليهم الفوامرية . عدد نفوسهم  
٣٠٠ نسمة تقريباً .

### القعاقرة ( روم ارثودكس )

يقولون أنهم من بقايا الفساسنة وأنهم خرجوا من القسطل الى الدير ،

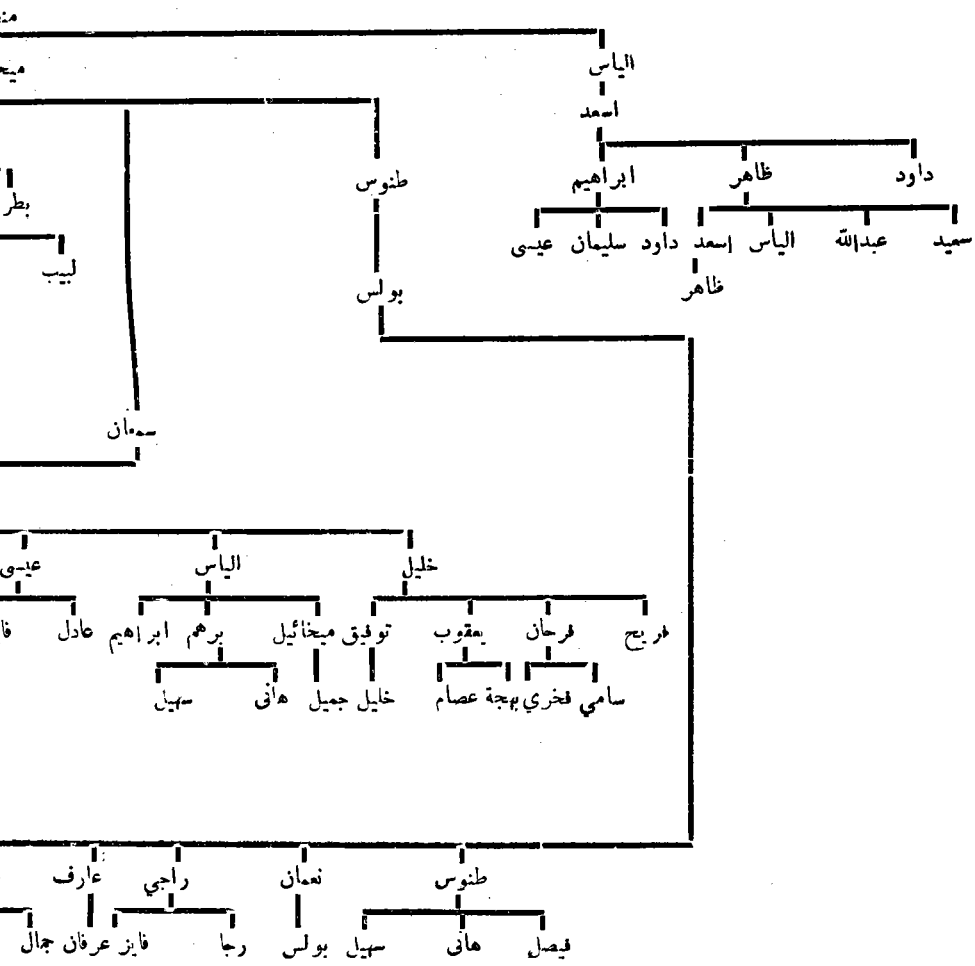





ومنه جاء فرع ألى الفحيص حيث يعرفون بأل السماوى والسماوى . وهم فروع عديدة يقطنون اليوم فى الناصرة ؤو حيفا ونصف جبيل والصلت وعان والفحيص .

### القواقشة ( روم ارثودكس ولاتين )

يقال ان جدهم كان يقطن فى الدير ، بجوار قرية الفحيص . ولهم أقارب فى الناصرة يدعون بدار الحج .

### القواقشة ( روم ارثودكس )

نزع اربعة اخوة من صلخد من اعمال جبل الدروز، فذهب أحدهم الى الكرك وأسس عشيرة الكرادشة؛ وخرج الثاني الى الناصرة وهو جد آل كردوش وتوجه الثالث الى الصلت وهو جد القواقشة ، واستوطن الرابع الحصن ويعرف أعقابه فيها بأل نوبصر . ولهم أقارب فى حوران يقال لهم آل فلوح . يبلغ عدد القواقشة ٧٠ نسمة وينقسمون الى فريقين النوبصر وعائلة يعقوب .

### المسائفة ( لاتين )

قدموا من حوران منذ ١٨٠ سنة تقريباً وينضم اليهم فرقة الزعامطة وهؤلاء قدموا من حوران ايضاً .

### النبور ( روم ارثودكس ولاتين وكاثوليك )

يقال ان أصلهم من الربة بجوار الكرك . نزحوا منها ونزلوا فى حسان ومنها خرجوا الى الفحيص . ثم رحل منهم شخصان الى قرية محجة فى حوران فكان لهما أعقاب فيها . ولسبب ما رحلوا الى مرج عيون ومنها انقسموا الى ثلاثة فروع — فرع بتهى فى مرج عيون ويقال لهم بيت نايفه ، والفرع الثاني استوطن



سعيد باشا ابو جابر





## البلقافية

### الازايرة القريبيين

منازل هذه العشيرة غربي مادبا وتآلف من الفرق الآتية :

- ١ - الخبايسة
  - ٢ - الخريبات
  - ٣ - الخواطرة : يقال ان اصلهم من الكرك
  - ٤ - الفشيكات
  - ٥ - العبايسة :
  - يقلب على الظن أنهم فرع من العبايسة القاطنين في قرية الحصن بمجلون
  - ٦ - المعجولين
  - ٧ - المعاعية :
- يقال ان جدهم عيد كان مسيحياً من عشيرة المعاعية المسيحية القاطنة الان في مادبا . انفصل عن عشيرته والتحق بالازايدة ثم اسلم وتزوج منهم ويعرف اعتقابه اليوم بالمعاعيه الازايدة .

### السليط او السراطة

السلايطة اصلاً من الفواضلة من بلى من قضاة . ويمكن ان يكونوا فرع من عشيرة السلايطة من شمر . والسلايطة حلفاء بني صخر ويعدون بالحقيقة ساعدهم الايمن في حروبهم وغزواتهم . ومنازلهم بخربتي الهون والمشيرفه بين ام رصاص والموجب . وهم فريقان الغنيان وابورجيله .

### الشخارة

يقال أنهم بطن من بلى من قضاة . ومنازلهم بجوار مادبا وينقسمون الى ثلاث فرق وهي الحمد والعلي والحمداد .

### الشوابكة

اصلهم من قرية الشوبك . هاجروا الى البلقاء على اثر الاضطرابات التي

حدثت في الشوبك في اوائل الحكم العثماني (راجع ص ١٦٣) وينقسمون الى ثلاث فرق وهي : المطايبه والمصالحة والمرايحة . ومنازلهم بجوار مادبا .

### العوازم

يقال انهم بطن من عرب الهنادي الذين قدموا من الديار المصرية ونزلوا بجوار سمخ . ومنازل العوازم حول ماعين، ويبلغ عددهم ٢٠٠ نسمة تقريباً .

### الغنيات

يقال انهم بطن من بني غنيم من نلم . هجر جددهم قبيلته منذ ٢٥٠ سنة تقريباً على أثر خصام بينه وبين اقاربه ونزل عند قبائل الروله ثم نزع الى اراضي الكوره في جنوبي مادبا . وبعد حين تنازع اعقابه وبنو حميده وكانت النتيجة ان خرج الغنيات من الكوره ونزلوا في اراضي الكفير غربي مادبا .  
ينقسم الغنيات الى ثلاث فرق وهي : آل عبدالله وآل علي وآل حمد ، ويتبعهم فريق السيوف وهم بطن من البطايينه من حمائل قرية البارحة من اعمال ناحية بني جهمة بمجلون .

### الكرامة والعزيرات والمعاعبة

أصل هذه العشائر المسيحية من الكرك . خرجوا منها واستوطنوا قرية مادبا قبل ٥٣ عاماً على أثر الحادث التالي :  
حدث أن أحب أحد سكان الكرك المسلمين فتاة لها نجمة من عشيرة العزيرات المسيحية وخطفها . فهاج هائج المسيحيين وصمموا على الهجرة من الكرك . فنزلوا اولاً في اراضي الكورة وأخذوا يزرعونها . وبعد مضي خمس سنوات جاءهم أحد خورة اللاتين واسمه الخوري بولس بأمر من الحكومة العثمانية

لا سكانهم في مادبا وعمان ووادي السير . ففضلوا السكنى في مادبا ليكونوا قريبين من وطنهم الكرك حتى اذا هدت الاحوال وسنحت الفرص يرحلون اليها . ولكن ما لبثوا أن بنوا ابنية على انقاض مادبا القديمة وثبتوا قدمهم فيها . في البحث عن عشيرتي النوبصر في الحصن والقواشة في الصلت الشيء الوافي عن نسب الكرادشة ( ١ ) أما العزيزات والمعادية فانهم من سكان الكرك القدماء ويغلب على الظن أنهم غساسنة (٢).

### المصريون

يقال أنهم أعقاب من تخلف من جيش ابراهيم باشا بعد انسحابه من فلسطين . كانوا يقطنون سابقا في غزة ومنذ اربعين عاماً تقريباً رحل قسم منهم الى شرقي الاردن ، وشرعوا في استثمار الاراضى التي بجوار مادبا . وفي عهد متصرف الكرك حلمي باشا أمي بعد أن تأسست الادارة التركية في البلاد عام ١٨٩٢ خرج وفد منهم الى دمشق وطلب من الوالى عثمان باشا ارض يمتلكونها ويمتاشون منها . ففتحهم الاراضى التي بنوا عليها فيما قريتي زيزياء وسحاب .









## بنو حميرة

ورد في سبائك الذهب للسويدي ذكر قبيلة تدعى الحميد ، قال عنها انها بطن من الغزية من هوازن يسكنون في جبال السراوات بين نجد وتهامة. وذكر السويدي والقلقشندي ايضاً قبيلة الحميديين من بطون اولاد نجيب من هلبا سويد من جذام ومنازلهم الجوف ، وقبيلة الاحامدة من جرم طي ومنازلهم بلاد غزة . والأرجح ان بني حميدة هم الحميديون من هلبا سويد من جذام ويؤيد ذلك ما يروى عنهم انهم قدموا الى شرقي الاردن من وادي السباح في شمالي الحجاز وليس أدل على ذلك من نخوتهم «ولد السباح». نزلوا اولاً في الكرك ثم نرح فروع منهم الى البلقاء .

يروى انه خرج من الحجاز اربعة اخوة وهم :

١ - تايه : جد عشيرة التوايهة ٢ - ذويب : جد عشيرة

الذويبات ٣ - فاضل : جد عشيرة الفواضلة

٤ - قبان : جد عشيرة القبيلات .

## الفواضلة

جدهم اسمه فاضل ، نزل اولاً في قرية صنفحة بجوار الطفيلة بعد خروجه من الحجاز . ولا يزال يوجد بصنفحة بئر يقال له بئر فاضل . ثم انتقل ورجاله الى اراضي الجبل في جنوبي مادبا وكان سيد تلك الجهات حينذاك ابا الغنم شيخ قبيلة الغنيمات وقد اشتهر بقسوته وظلمه فاخذوه بحيلة وقتلوه في موضع لا يزال يعرف « بالطريقية مقتل ابو الغنم » . ومنذئذ والفواضلة سادة الجبل واصحابه .

ينقسم الفواضلة الى الفرق الآتية :

منازلهم بالجبل ووادي الهدبان جنوبي مادبا	}	١ - البريزات	٢ - المجالين
		٣ - القطيش	٤ - الهاشم
		٥ - الطوالة	٦ - السلما
		٧ - النوافمة	٨ - الشيبلات
		٩ - انخضور	

١٠ - السارات } منازلهم بجليح شمالي مادبا  
١١ - الهواوشة

١٢ - القبيلات : وهم ثلاث حمايل (٣) : الحمامصة والهديب  
والحمن . ومنازلهم بجليح .

١٣ - الصيحات ومنازلهم بجليح ايضاً .

### النواوير

يقولون ان جدهم تايه أخو فاضل وانه قدم معه من الحجاز . ويتقسمون الى  
الفرق الآتية :

- ١ - الهروط : منازلهم بالجبل ووادي الهوما ووادي الشجرة، جنوبي مادبا.
- ٢ - الفقها : وهم فريقان البشير والنصيرات واصلهم من السوالة بقرية  
صنفة من اعمال الطفيلة ومنازلهم بالجبل ولب وعطروز ومعبط والهوما ،
- ٣ - الذويبات : منازلهم بمكاور والدير ودلاغه . وهم اربع فرق : القمايدة  
والربطه والشوره والمحاسنه .

٣ - جمولة ايست فصيحة للمعنى المراد هنا ، ولكننا آثرناها ندلوها الخاص بها في شرقي  
الاردن ، ونجمع على حمايل . ويذهب بعضهم الى انها مشتقة من حمل دم المقتول من  
قبل اهل القاتل اذا اشتروا واحتملوا دفع الدية .

( المترجم )

### القبائل

خرج جددهم ابو ريحة مع فاضل من الحجاز . وينقسمون الى الفرق الآتية:  
 ١ - اللوانسه : جددهم يونس بن ابي ريحة . هاجروا من الحجاز مع  
 الفواضلة واشتركوا معهم في جميع حروبهم وغزواتهم . ومتاز لهم بالثلوثة وديان  
 وهم فرق عديده اهمها : اللوانسه والابراهيم والمشاعله والذبيات والمغامس  
 والملحان والاختبه .

٢ - الرواشده : جددهم راشد بن ابي ريحة وينقسمون الى ثلاث حمايل  
 وهي : الرواشده والخطاب والنصر ومتاز لهم بالنقيبه وقبيب بالكوره .

٣ - الشراونه : ابناء اسماعيل بن ابي ريحة ومتاز لهم برزة بالكوره . وهم  
 اربع حمايل : الريحات والسنيده والشباب والعبيدات . ويتبعهم العشيرتان  
 الاتيتان :

١ - الهواوشه . وهم غير الهواوشه المارذ كرههم . قدموا من الكرك وانضموا  
 انى الشراونه ومتاز لهم بالكوره . وهم فريقان الهواوشه والحويان  
 ب - الحيصه ، فرع من عشيرة الحيصه بالكرك ويتألفون من العواد  
 والنصيرات والكوامله والعوايده .

٤ - الحوائمه : جددهم يدعى حاتم قدم من الحجاز ايضا ولا يعرف درجة  
 قرابته لفاضل . ومتاز لهم بالشقيق في اراضى الكوره وهم فريقان الطعمه والحماذ  
 ويتبعهم فريق يقال لهم الزعيرات .

### المطائف

يتبعون بني حميدة الكرك في المشيخة وهم خمس فرق كبيرة :  
 ١ - الديارنه - منازلهم بمجردان وام شجيره وام لبيقه في اراضى الجبل

ويتقسمون الى عدة حمايل اهمها : السليان والمحاميد والعمرى والنميسات والشخايبا  
والكوامله ويجمعهم ثلاث فرق وهي :

١ - البواريد - وهم فرع من عباد

ب - الفلاحات - اصلهم من الخليل

ج - الجماعين - اصلهم من احدى قرى نابلس

٢ - الرياحنه : اصلهم من ربحا ومنازلهم بمرعير ويتقسمون الى اربع حمايل

وهي الصباح والرشود والدياب .

٣ - الضرابه : اصلهم من الحجاز ويقطن القسم الاعظم منهم حول

الكرك . ومنازلهم بالكورة والجبل والبقيمه وهم اربع حمايل : الضرابه والفتينات

والقطاميه والقبابه

٤ - الفقراء : فرع من عشيرة البلاونه بالنور . ومنازلهم بماعين وهم

فريقان : الكنعان وعيال عايد

٥ - الفويين : فرع من بني حميدة الكرك ومنازلهم بمليح



## الحرب

هاجر جدم فياد بن رسلان من الشام قبل ٢٥٠ سنة تقريباً ونزل في البلقاء . وقد كانوا في الماضي حلفاء العدوان ونصرائهم ويتقسمون الى خمس عشائر .

### ١ - الحنيطيين

يتسبون الى جد الحديد، فياد، ومنازلهم في « ابو علتداه » .

### ٢ - الربايير

أصلهم من قرية دين بمجلون ولا يزال لهم اقرباء فيها يدعون بالدهون . وهم ثلاث فرق: البكور والحمدان والفرج، ومنازلهم بالقويسمة .

### ٣ - الرقاد

أصلهم من عشيرة الزيادة التي تغلبت على حوران وعجلون وحكت فيها . ولما دالت دولة الزيادة وتشتتوا خرج منهم فرع وهو الرقاد الى البلقاء ونزلوا في الكفير ثم رحلوا الى المشيرة ولا يزالون فيها .

### ٤ - الرزفغ

أصلهم من بلي من قضاة . هاجر جدم من الحجاز ونزل في ماعين ثم نزع الى خريبة السوق واليادودة . وهم ست فرق : العميات والهميسات والبصاصة والعويمر والبلوش والطلافيح . ومنازلهم بالقويسمة .

## ٥ - الشوابكة

فرع من القروش احدى عشائر الغنيميين بالشوبك . قدموا الى البلقاء بعد اضمحلال الحكومة التركية الأولى في الشوبك . ومنازلهم الآن في الرقيم والخشافية .

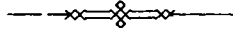

## الرعمجة

ورد في سبائك الذهب للسويدي وفي بلوغ الارب للقلقشندي أن الدعاجنه بطن من بني صخر من جذام ومنازلهم ما حول الكرك من بلاد الشام . فيحتمل اذن أن يكونوا هم الدعجة الذين نحن في صددهم . والحقيقة انهم يتألفون من ثلاث عشائر لا تمت الى بعضها البعض بصلة أصل أو قرابة :

### ١ - السبيطات

يقولون أنهم بطن من بلى من قضاة . قدموا الى هذه البلاد منذ ٣٠٠ سنة تقريباً . وعددهم يقرب من ١٥٠ نسمة . ومنازلهم أراضي طبربور في شمالي عمان .

### ب - الخصيلات :

ينقسم الخصيلات الى فريقين

١ - الغرير : يقال أنهم بطن من عرب ابن معجل (الاشاجمه) ، والاشاجمة بطن من ربيعة من القحطانية . هاجروا من نجد قبل ٢٠٠ سنة تقريباً على أثر غزو نزل بقومهم ، ونزلوا في الزرقاء . وكانوا يعرفون في السابق بالقامم



نسبة الى زعيمهم قاسم ، الذي قادم بهجرتهم . ثم تبدل اسمهم الي الغرير  
نسبة الى غرير بن قاسم . ويتبع الغرير فريق يقال لهم المليفي وهم أيضاً كما  
يدعون من عرب ابن معجل بنجد .

٢ — الهملان : يقولون أنهم بطن من عمرو النازلين في الكرك .  
انفصلوا عن قبيلتهم على أثر نزاع ونزلوا أولاً في مادبا ثم رحلوا الى الرصيفة  
واخيراً استقروا في اراضي ام قصير ، غربي خربة الياودوده .

### ج — الجواميس

جد هذه المشيرة اسمه أحمد ، هاجر من الجولان الى البلقاء . وكان يملك  
قطيعاً كبيراً من بقر الجاموس فاطلق عليه لقب الجاموس وعلى اعقابه الجواميس .  
ومنازلهم اليوم باراضي طبربور .



### التطية

يقال أنهم قدموا من غور المزرعة بالكرك . ومنالهم بجوار مقام ابي عبيدة  
بني غور داميه . وربما انهم سموا بذلك لانهم كانوا يمشون أولاً على شاطئ  
البحر الميت واليوم على شواطئ الاردن .



## عباد

جاء في كتاب معجم ما استعجم لابن مصعب الوزير أن تنوخ كانت تدعى بالعباد. وذكر السويدي قبيلة يقال لها العبادلة، قال عنها أنها بطن من جذيمه من جرم طي ومنازلها بلاد غره. فيحتمل اذن أن يكون عبّاد فرع من تنوخ أو أنهم العبادلة الذين ذكرهم السويدي. لكن الأرجح أنهم بطن من بني طريف من جذام من القحطانية بدليل نحوتهم « الطرايفه »  
وقبيلة عباد اليوم تتألف من عدة عشائر يكاد ان يكون اغلبها لا يجتمع في أصل واحد. ويتقسمون الى فريقين كبيرين وهما الجرومية والجوريه

## ١ — الجرومية

يتقسمون الى العشائر الآتية :

- ١ — المناصير : يتألف المناصير من ثلاث فرق : العونة والنصاصرة والمناجلة وجدهم واحد يدعى عون الاحمد ومنازلهم بوادي الشتاء جنوبي وادي السير، وبالعرضه ووادي السير ويبلغ عددهم ٨٥٠ نسمة تقريباً .
- ٢ — الاسامه : يدعون أنهم من بني كنانه ولم يؤيدوا ادعاهم هذا ببرهان. منازلهم بوادي الشتاء وعددهم يقارب ال ١٥٠ نسمة.
- ٣ — الختالين : كان يطلق على هذه العشيرة قديماً السناجره. ويدعون انهم فرع من قبائل الرشيد بنجد. قدم جدهم ضفيم الى شرقي الاردن منذ ٤٥٠ سنة تقريباً ونزل في اراضي العرضه بالنور وعددهم يقارب ال ١٥٠ نسمة .
- ٤ — التعميات : يقال أنهم بطن من بني نعيم بالجولان. ولم ينسب العرب بني نعيم الى قبيل بل قالوا عنهم قط انهم احلاف آل الفضل في بلاد

الثام(٤). قدموا الى شرقي الاردن قبل ٢٠٠ سنة تقريبا وانضموا الى عشائر عباد  
ومنازلهم بالعرضه . وعددهم يقرب من ٢٠٠ نسمة .

٥ - الرماضة : يتألف الرماضة من ثلاث فرق : الرماضة

والدواهيك و ابو يامين .

يزعم الرماضة و ابو يامين ان جددهم واحد ، قدم من الحجاز ونزل في  
العرضة عند قبائل عباد و يبلغ عددهم ٢٠٠ نسمة تقريبا .

أما الدواهيك فيقولون انهم فرع من عشيرة المطالقة ( الجازي ) من  
الحويطات . هاجروا الى البلقاء لنزاع بينهم وبين اقاربهم وانضموا الى عباد .

٦ - اليازجيين : يزعمون ان جددهم قرشي الاصل وانهم قدموا  
من الديار الحجازية . نزلوا اولاً في الصلت ثم رحلوا الى قرية عنجرة من  
اعمال عجلون ومنها نزلوا الى العرضة بالغور وانضموا الى عباد . و يبلغ عددهم  
١٥٠ نسمة تقريبا .

٧ - الحوارات : يقولون أنهم قدموا من الحجاز قبل ٢٧٠ سنة  
تقريباً وانضموا الى عباد ، وعددهم يقارب الستين نسمة .

٨ - الحجاججه : فرع من عشيرة الفقرا من بني حميدة ، وعددهم  
يقارب المائتي نسمة ، ومنازلهم بالعرضة .

٩ - الصنابره : يزعمون أنهم فرع من طي وانهم قدموا من نجد .  
منازلهم بالعرضه وعددهم يقارب الستين نسمة .

١٠ - المعادات : من بطون عباد القدماء . ومنازلهم بالعرضة  
والغور وعددهم يقارب الثمانين نسمة .

١١ - الغنائيم : يقولون ان جددهم غنام قدم من جهات حلب .  
منازلهم بالعرضة وعددهم يقارب المائة نسمة .

## ب - الجبورية

١ - البقور: يقال انهم اقدم عشائر عباد على الاطلاق ، قدموا من الحدود المصرية قبل ٥٠٠ سنة تقريباً ونزلوا في قرية تل شهاب بحوران ومنها هاجروا الى خربة حرمله غربى الصلت . والسبب في تسميتهم بالبقور هو أن جدهم كان يعنى بتربية البقر فدعي بأبي البقر وظل هذا الاسم لاصقاً باعقابه . ويقال ان عشيرة الشمايلة الكركية فرع من البقور (٥) ، انفصلوا عن اقرابهم عندما كانوا في تل شهاب . وعدد نفوسهم يقارب المائتي نسمة ومنازلهم بعيرا وبرقا .

### ٢ - الصلاحيين

قدم جدهم من جهات غزة قبل ٢٠٠ عام تقريباً وعددهم يقرب من الثمانين نسمة ومنازلهم بعيرا وبرقا .

### ٣ - الزبادات

يقال أنه اطلق عليهم هذا الاسم لانهم لفيف من فرق عديدة لامت الى بعضها البعض بقرابة ما ، واهم هذه الفرق هي :

(١) العلوان — فرع من عشيرة الملاونه في قرية طيبة ابن علوان من اعمال ناحية الوسطية بمجلون . ويبلغ عددهم مائة نسمة تقريباً ومنازلهم بعيرا وبرقا وغور دامية .

(٢) الملاوين — يقال ان جدهم من قبيلة الخويطات ، قدم الى البلقاء قبل ٣٠٠ سنة تقريباً . وعددهم يقرب من السبعين نسمة ومنازلهم بعيرا وبرقا .

٥ — يحتمل ان يكونوا فرع من قبيلة البقرة التي قال عنها القلقشندي انها بطن من المراب عرب الشام . وهؤلاء بطن من آل ربيعه من القحطانية .

- (٣) المحاسنة — لا يعرف أصلهم ، منازلهم بعيرا وبرقا وعددهم ١٣٠ نسمة تقريبا .
- (٤) الخرابرة — جددهم يدعى ابا خروب من عشيرة العفاشات من العجارمه وعددهم يقرب من ٧٠ نسمة ومنازلهم بعيرا وبرقا .
- (٥) الطواهيية — ينتسبون الى عشيرة العمرو بالكرك . هاجر جددهم الى البلقاء قبل ٢٥٠ سنة تقريبا وعددهم مائة نسمة تقريبا ، ومنازلهم بعيرا وبرقا .
- (٦) العوامرة — أطلق عليهم هذا الاسم نسبة الى جددهم عامر . ولا يعرف شيء عن اصله . ومنازلهم بعيرا وبرقا .

#### ٤ — الرمامنة

يقال أن جددهم قدم من طرابلس الغرب قبل ٣٠٠ سنة تقريبا . ونزل في خربة هود غربي الصلت . ومنازلهم بعيرا وبرقا وعددهم يقرب من ٣٠٠ نسمة .

#### ٥ — الجيرة

يقال أن جددهم قدم من مصر قبل ٣٠٠ سنة تقريبا . ومنازلهم بقرية ماحص وعددهم يبلغ ٤٠٠ نسمة تقريبا .

#### ٦ — الففرا

تتألف هذه العشيرة من الفرق الآتية :

- (١) المهيرات — يقال ان جددهم كان مسيحياً وأسلم ولا يزال البدو يعيرونهم بذلك . منازلهم بجوار عراق الأمير . وقد خرج منهم فرع

الى قرية كفر آيل من اعمال الكورة بمجلون ويقال لهم البشارات . ويقدر عددهم بـ ٣٠٠ نسمة وهم ثلاث حايل : المرعي والريان والسلامة .

( ٢ ) السليحات — يزعمون ان جددهم قدم من نجد قبل ٤٠٠ سنة تقريباً . ومنازلهم بجوار وادي السير ، وعددهم يقرب من ٤٠٠ نسمة .

( ٣ ) الحسامية — يزعمون أن جددهم قدم من نجد قبل ٤٠٠ سنة تقريباً . ومنازلهم بجوار وادي السير وعددهم يقرب من ١٥٠٠ نسمة .

( ٤ ) السكارنة — يقال انهم هاجروا من نجد قبل ٤٠٠ سنة تقريباً ومنازلهم بجوار وادي السير ، وعددهم يقرب من ٢٠٠ نسمة .

( ٥ ) الحمايد — يقولون أنهم قدموا من نجد قبل ٣٠٠ سنة تقريباً ومنازلهم بجوار وادي السير ، وعددهم ١٣٠ نسمة تقريباً .

## ٧ - الزبور

تألف هذه العشيرة من فرقتين :

( ١ ) الدويكات — يقال أنهم قدموا من قرية ينثا بجوار نابلس قبل ٣٠٠ سنة تقريباً . ومنازلهم بجوار وادي السير وعددهم ٢٠٠ نسمة تقريباً . ويتقسمون الى ثلاث حايل : المغاريز والحرايزة والشعاع .

( ٢ ) الشراب — يقال أن جددهم قدم من فلسطين قبل ٣٠٠ سنة تقريباً . ومنازلهم بجوار وادي السير ويبلغ عددهم نحو ٢٠٠ نسمة . وهم حولتان : الصوالحة والمواسي .



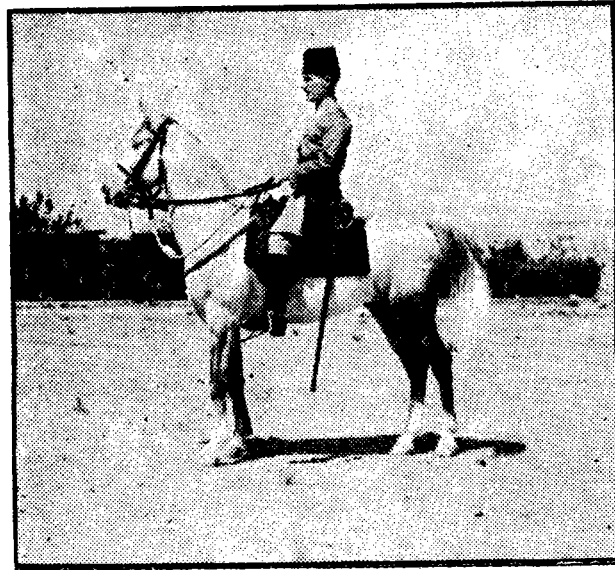

أحد جنود قوة حدود

شرقي الأردن





## المجاردة

اتفق الفلقشندي والسويدي على أن بني عجرمة بطن من بني طريف من جذام. أما هم فيروون أن جددهم نوفل المجري قدم من العلاء في شمالي الحجاز. وهم الآن عشائر عديدة مختلفة الاصل والنسب .

المطيريين

يزعمون أنهم فرع من عرب مطير بنجد . قدم جددهم ومعه شقيقته من نجد ونزل عند قبيلة العمرو بالكرك وكان رئيسها حينذاك يدعى داود . يروى أن أحدا من البدو التدماء ويدعى بالا مير المسعودي أحب الفتاة ورغب في الزواج منها قسراً الأمر الذي ادى الى قتال بين العمرو وعرب المسعودي اسفر عن اندحار الأمير المسعودي . وبعد ذلك تزوجت الفتاة من أحد افراد قبيلة العمرو وتزوج اخوها فتاة من المجارمة فكثرت نسله وعرفوا فيما بعد بالمطيريين . يحكى انه لما بلغ الفتاة بقية الأمير السعودي قالت الأبيات الشعرية الآتية الى الأمير داود :

تقول مطيرية يا أمير ما أنا خفية

ولا أنا من اللي خافيات جدودها

أهلي أهل المرائيش والقنا

وأهل حربه يرموا وراء الجب عودها

منزل أهلي بين الضفير وشمر

على مثل صلوى النار حامي وقودها

قناصهم يقنص بيومه وينثي  
ويجيب من لحم الجوازي .عضودها  
ومنازل المطيريين اليوم المشقر وأم الكندم .

### المحرافيش

يقال أنهم بطن من عرب امراء الحرافشة بسوريا ، وهؤلاء بطن من  
خزاعة . قدم جددهم وبمض أقاربه الى البلقاء على أثر نزاع بينهم وبين قبيلة  
أخرى ، ونزلوا عند المجارمة . ومنازلهم اليوم في المال وأم القنافذ .

### اليسف او الشروان

خرج من الطفيلة اخوان يقال لهما عواد وحيان على أثر نزاع قبائلي هناك .  
نزل عواد في البلقاء وتزوج فتاة من المجارمة وبعد حين تولى زعامتهم ولا تزال  
زعامة المجارمة الى يومنا هذا في يته . وسماوا باليسفة نسبة الى يوسف والدجدهم  
عواد واقاربهم لا يزالون يعيشون في الطفيلة ويدعون باليسفة ايضاً . وذهب  
حيان جهة الشرق ونزل عند عرب الشرارات . وأخذ زعامتهم ويعرف اعقابه  
الان باللحاوي وهم زعماء الشرارات حتى يومنا هذا . وقد تزح احد ابناء  
عواد ويدعى سلوم الى الجولان ويعرف اعقابه فيها بالمجارمة السلوم .

### السواعير

السواعير أو النوافمة هم المجارمة الاصليون اعقاب نوفل العجري . وهم  
من اقدم بدو البلقاء . وسماوا بالسواعير لانهم كانوا يقطنون في أرض يقال لها  
رجم الساعور تقع في جنوبي قرية ناعور . ومنازلهم الان في «ابو قله» والعامريه  
بجوار قرية ناعور . ويتجمعهم فريق يقال لهم القديسات نسبة الى وطنهم الاول

القدس وهم اقرباء لحمولة القديسات بقريه سوم من اعمال ناحية الوسطية  
بمجلون .

### الشريقيين

يحكى أن امرأتين حاملتين من السرحان هجرتا قبيلتهما لموت زوجيهما  
على أثر غزو نزل في القبيلة . ولدت احدهما ولداً دعي لقبه بالشريقيين  
لان والدته قدمت من الشرق ، وولدت الاخرى وكانت أمة ، ولداً سموه  
بالاجهر لعيب في عينيه فخرج منه عشيرة الجهران الذين هم الان عبيد لقبيلة  
الدوان . ومنازل الشريقيين الان في البنيات وقرية حسان، شمالي مادبا.

### العفاسات

يقال أنهم من اقدم سكان البلقاء . كانت قبيلتهم نازلة في اراضى ناعور  
وحدث ان تنازعوا وامير خربة سويمة الواقعة بجوار البحر الميت، وكانت النتيجة أن  
غلبوا وتشتتوا . فخرج منهم ثلاثة اخوة الواحد اقام عند الزيادات من عباد  
ويقال لاقبائه الخرابه لانه عندما أغار رجال امير سويمة على اهله التجأ الي شجرة  
خروب واختفى بين اغصانها ولما قص قصته على البدو لقبوه بابي خروب وبقي  
اقبابه يحملون هذا اللقب الى يومنا هذا . وهرب الثاني الى الكرك ويقال لابنائهم  
الان الصرايرة . أما الثالث فانه بقي في ناعور ولقب بعفاس لكثرة ما نهب من  
متاع (عفش) أخصامه .

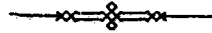

## المرواه

سبق فذكرنا تاريخ هذه القبيلة والدور الذي لعبته في تاريخ البلقاء (٦).  
والان نأتى الى البحث عن اصلها ومنشئها .

ورد في الاعلام للاستاذ الشاعر الزركلي أن عدوان ( واسمه الحارث ) بن عمرو ابن قيس من قيس علان من المدنانيه وأن منازل بنيه كانت بالطائف ومنها خرجوا الى تهامة ثم تفرقوا بافريقيا وغيرها . وروى القلقشندي في بلوغ الارب عين الرواية تقريباً وزاد عليها أن المدوان والضيفر وغيرهم من القبائل تحت امرة آل الفضل من عرب الشام . وقال عنهم الحمداني أنهم من عرب بركة الحجاز من احلاف آل الفضل ولم ينسبهم لقبيل . اما رواة البدو فينسبونهم الى الصويت امراء عرب الضفير . ويقصون الحكاية الآتية عن منشئهم

عندما شرع بنو صخر بالزحف من الحجاز شمالا اصطدموا وعرب الضفير الذين كانوا نازلين في الجزء الجنوبي من شرقي الاردن . فاسفرت النتيجة عن اندحار الضفير وهربهم شمالا فقبعهم بنو صخر اى ان لحقوا بهم في جهات الازرق حيث اقتتل الطرفان قتالا عنيفاً كانت نتيجة انكسار الضفير شر كسرة وقتل شيخ مشايخهم سلطان الصويت في موقع يقال له شجرات الميخان بجوار الازرق من الجهة الغربية ودفن هناك وقبره لا يزال باقياً حتى يومنا هذا . ويوجد بالقرب من هذا الموقع غدير ماء يقال له غدير السلطان سمي بهذا الاسم نسبة الى زعيم الضفير بعد أن قتل في تلك البقعة .

وبعد هذه الهزيمة لم يقو الضفير على الوفوف امام بني صخر فاضطروا الى الهجرة الى المنتفق في العراق حيث هم الان . لكن خرج منهم فريق والتجأوا الى السردية ويقال لهم الان عشيرة العون . وذهب فريق آخر الى البلقاء وهم

## المروان

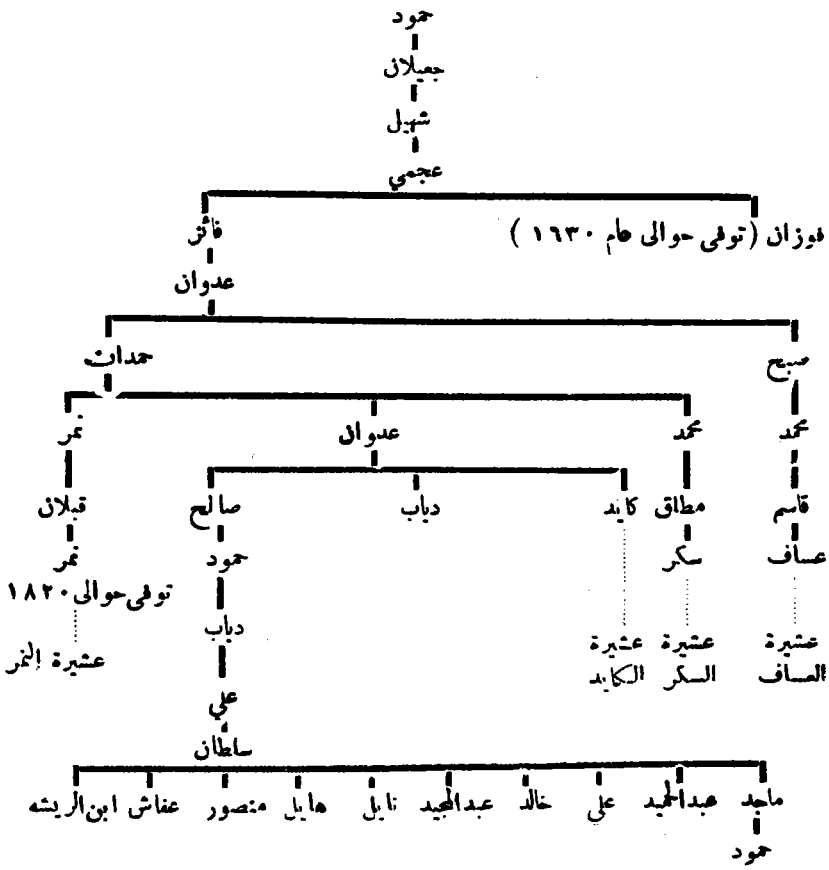





ماجد باشا المدوان





العدوان والتجأوا الى ابن مهدي زعيم المهداوية وبعد حين تغلبوا عليه وطردوه من البلاد بعد أن استأثروا بسيادتها.

ينزل العدوان شتاء في غور نمرين ( الشونة ) وصيفاً بجوار قرية صويلح واراخي حسبان . ويتقسمون الى البطون الآتية .

- |            |           |
|------------|-----------|
| ١ — المساف | ٢ — السكر |
| ٣ — الكايد | ٤ — النمر |

ويتبع العدوان عشيرتا القرضة والثوابية .

### القرضة

ليسوا بالاصل من العدوان وإنما خليط من عربان شتى التفتوا حولهم اثناء قتالهم ابن مهدي (٧). ومنازلهم بالغور وصويلح ، ويتقسمون الى الفرق الآتية:

- |                   |              |               |
|-------------------|--------------|---------------|
| ١ — الريشة        | ٢ — السلامات | ٣ — الحجاج    |
| ٤ — ابو درعان     | ٥ — ابو مفرز | ٦ — اللوزيين  |
| ٧ — العيزان       | ٨ — ابو تتوة | ٩ — ابو سويلم |
| ١٠ — ابو سحيبان . |              |               |

### الثوابية

منازلهم بزبود وغربي قرية ناعور وهم فريقان :

- ١ — المودات : وهم فرع من عشيرة الثوابية بقرية عيمة من اعمال الطفيلة . ويتقسمون الى ثلاث حمايل وهي : المودات واخطبوا والتوفل .

٢ — المراهفة : وهم فرع من المراهفة إحدى فرق عشيرة

البحارات بالطفيلة .

## المشائخ

تنقسم هذه العشيرة الى الفرق الآتية :

- (١) الديبات — بطن من عشيرة الحوارات من عباد ، ومنازلهم بغير دامية .
- (٢) الربيع — يغلب على الظن أنهم من بني عقبة لأن نخوتهم « بني عقبة » . ومنازلهم بجوار جسر دامية في الغور .
- (٣) السيفان — يقال أنهم من عشيرة الهديل بنجد . قدم جدم الى هذه البلاد قبل ٤٠٠ سنة تقريباً . ومنازلهم بغير دامية وهم أقل المشائخ عدداً .
- (٤) الضميدات — يقولون أنهم من حمير . سكنوا هذه البلاد قبل ٤٠٠ سنة تقريباً . ومنازلهم بغير دامية .
- (٥) العلاقه — يزعمون أنهم من اعقاب الشقيري التركياني الذي كان نازلاً في مرج ابن عامر منذ ٥٠٠ سنة تقريباً . ومنازلهم بغير دامية .
- (٦) الفراغير — يقال ان اصلهم من مصر . سكنوا اولاً في قرية بريد بجوار غزه ثم رحلوا الى الغور ومنازلهم بغير دامية .
- (٧) الفاعور — بطن من آل الفضل من عرب الشام ، وآل الفضل بطن من ربيعة من طي من القحطانية . ومنازلهم بغير دامية .
- (٨) المشاهره — فرع من المشاهره احدى عشائر الروله ، والروله بطن من وائل من ربيعة من المدنانيه . ومنازلهم بغير دامية .



## النعيمات

ذكر الحمداني النعيمات أنهم من احلاف ثعلبة طي بالشام ولم ينسبهم لقبيل . وهم بطون عديدة ، منازلهم بالجولان والكرك والبلقاء . ومنازل نعيمات البلقاء باراضي أم السحاق .



وكيل القائد صدقي بك القاسم



## الفصل الثالث

قبائل منطقة عمالونه

ناحية بنى مهزك أو البطون (١)

ابو كرسنه

حمولة صغيرة من حمائل قرية حوارة . ولا يعرف عن اصلها شيء .

البصول والكواقيت

جد هاتين الجمولتين واحد من عشيرة الخزاعله من قبيلة بني حسن . هاجروا  
اولا الى قرية كفر يوبا وبعد ان قطنوا فيها قرابة العشرين سنة نزحوا الى قرية  
بيت راس ومنها الى قرية كفر جاز و اخيراً استقروا في قرية البارحة .

بنو طعانه

من حمائل قرية بيت راس ولا يعرف عنهم شيء .

بنو هاني

يقال ان جدهم حجازي الاصل ، قدم مع الجيش الاسلامي وبعد فتح سوريا  
استوطن دمشق وخلف فيها عائلة المهايني . خرج منهم فرع الى نابلس حيث  
يعرفون الان بال النمر ، وفرع آخر الى الكرك ويعرفون فيها بالاغوات ، وفرع  
ثالث الى قريتي كفر يوبا والبارحة ويقال لهم بنو هاني .

### البطانية

زعماء بني جهمة واحيائاً تنسب هذه الناحية اليهم فيقال لها ناحية البطون .  
 قدم جدهم عبد الله من قرية عرمان من اعمال جبل الدروز منذ ٢٥٠ سنة  
 تقريباً ونزل في قرية كفر يوبا . ولما تكاثر اعقابه نزح فروع منهم الى قريتي  
 البارحة وحكما . ويقدر عددهم بثلاثة الاف نسمة . ولهم اقرباء في فلسطين  
 يقال لهم عائلة ابي غوش ، وفي البلقاء يقال لهم السيوف من عشيرة الغنيات البدوية  
 ( انظر نسبهم ) .

### التلول

يقال ان جدهم هاجر من الحجاز ونزل في عمان وجعل مسكنه التل الذي  
 عليه القلعة ولهذا اطلق على اعقابه اسم التلول . وبعد ان أقاموا في عمان نحو  
 الثلاثين عاماً نزحوا الى اربد واستوطنوها .

### الجمرية

من حمائل قرية عمال . وهم فرع من حمولة الجلانية القاطنة في قرية عين جذا .

### الحناملة

يقال ان جدهم هاجر من البلقاء الى منطقة عجلون وقطن في قرية  
 كفر يوبا وبعد ان اقام فيها نحو خمسة اعوام رحل الى اربد . وقد خرج منهم  
 فرع الى الحصن واستوطن فيها .

### المجازيات

قدم جدهم ، حجازي ، من الديار الحجازية ونزل اولاً بمان ثم رحل الى  
 الرمثا ومنها هاجر اعقابه الى اربد واستوطنوها .







## الحمامرة

يقطن الحمامرة في قرية بيت راس . هاجر ثلاثة اخوة من بلدهم الخليل فسكن احدهم ويدعى مسمود في قرية جبع من اعمال نابلس فكان له اعقاب فيها . وذهب الثاني، ويدعى حسين، الى الصلت، واعقابه فيها يعرفون بالحمامرة . وسكن الثالث واسمه عودة في قرية بيت راس وذريته فيها يعرفون بالحمامرة ايضاً .

## الخريسات

من حمايل بلدة اربد وهم فرع من خريسات الصلت .

## القموبد

يدعون بنسبهم الى تميم الداري ويؤيدون ذلك بحجة رسمية مسجلة في محكمة القدس الشرعية ومؤرخة في ١٠ رجب سنة ١٣٤٠ . قدم جددهم محمد بن ابراهيم الداري من الخليل بعد ان سرح من جيش ابراهيم باشا المصري وسكن في قرية المزار وبعد ان اقام فيها قرابة ثلاثة اعوام رحل الى قرية المغير ولا يزال اعقابه يعيشون فيها . ويدعي الخلاليلة بقرابتهم لعائلة التميمي في نابلس ولعشيرة المجالي في الكرك .

## الرداقمة

هاجر ثلاثة اخوة يقال لهم دقمون وبجر وتهتمون من مصر الى الحجاز حيث اقاموا سنة واحدة وبعدها هاجروا الى الشمال فسكن بجر في الطفيلة ويقال لاعقابه فيها البحارات ، وذهب تهتمون الى يسان ويعرف اعقابه فيها بمحمولة تهتمون ، واستوطن دقمون عمان قرابة عامين ثم نزع الى اربد فلما حيث يعرف اعقابه بالرداقمة . ولهم اقارب في بصرى اسكى شام تناسلوا من حنوف

بن ابراهيم بن داقمون . ويسكن قسم منهم في قرية النعيمة .

### الزينات

فرع من ذينات بني حميدة باللقاء ، هجر جدم مشيمش ابو ذينه عشيرته  
وسكن اولاً في قرية كفر خل ثم رحل الى الحصن . أما اعقابه فقد استوطنوا  
قرية جمحة .

### الردايب

جدم علي بن رداد من قرية صخرة ، هاجر منها واستوطن قرية كفر يوبا  
قبل ٢٠٠ سنة تقريباً .

### الرفايعة

يدعون أنهم من سلالة الحسين بن علي وأنهم خرجوا من معرة النعمان  
بسوريا . ويقطن الرفايعة اليوم في قرية عمال ولهم اقارب في ام الولد باللقاء يدعون  
بالرفايعة ايضاً .

### الرواسب

حمولة صغيرة من خمائل قرية عمال . كان جدم جندياً في جيش ابراهيم  
باشا المصري .

### الشخارة

فرع من عشيرة الشخارة باللقاء . هجر جدم، قاسم، عشيرته وخرج الى  
سوران وتوفي في قرية جمحة ومنها خرج اعقابه الى قرية تقبل واستوطنوها .

### الشرايرة

يروون ان جدهم وجد عشيرة البلاونه اخوان يقال لها شرار ومحمد .  
خرجوا من الحجاز ونزلوا في الغور . ثم نزع شرار الى قرية بيت ياقا وبعد حين  
خرج اعقابه الشرايره الى كفر السمك ومنها الى اربد . اما محمد فقد ظل نازلاً  
في الغور ويدعى اعقابه بالبلاونه .

### الشرع

يقطنون في قرية حوارة ولا يعرف عن أصلهم شيء .

### السطاوية

فرع من العوران، احدى فرق الحميدات في الطفيلة . نزحوا من الطفيلة قبل  
١٥٠ سنة تقريباً ونزلوا في قرية شطنا . ولما رحل العدوان الى عجلون هرب  
السطاوية من وجههم، فخرج قسم منهم الى قرية كوكب الهوا بفلسطين . ونزل  
قسم آخر في قرية سوف . وبعد رسوخ قدم الحكومة العثمانية في البلاد اجتمع  
السطاوية ثانية واستقروا في قرية حوارة .

### السوم

قدم جدهم حسين الحمد من قرية كفر خل واستوطن قرية يتراس .  
ولما تكاثر اعقابه فيها خرج منهم فرع إلى قرية ازرع بجوران ويعرفون فيها  
بالشوحه ايضاً .

### الطبيسات

أصلهم من عشيرة البطوش من قرية خنزيرة بجوار الكرك . هاجر اجدادهم  
علي وقاسم واحمد قبل ٢٠٠ سنة تقريباً على أثر نزاع بينهم وبين اقاربهم ونزلوا

في الصلح ثم رحلوا إلى اربد ومنها إلى كفر جاز . ثم رجعوا إلى اربد واخيراً استقروا في قرية البارحة . ونحوتهم « قيس » بخلاف نحوه بني جهمة .

### العبابنة والجرادات

هاجر من الحجاز إلى الكرك شخصان يقال لهما عون ومحمد . خرج من عون العبابنة ومن محمد الجرادات . وبعد مدة تخاصم العبابنة والجرادات وأهل الكرك فرحلوا إلى قرية عبين من أعمال عجلون ثم نزحوا إلى قريتي سال وبشرى حيث هم الآن . وقد خرج منهم فرع يقال لهم الزقيرية واستوطنوا قرية جدبنا بناحية الكورة .

### العبريات

أصلهم من قرية نين بجوار الناصرة . ويقطنون اليوم في اربد .

### المطاطرة

هاجر من قرية عطارة بطولكرم أربعة أخوة يقال لهم محمد وداود وأسد وعبد الرحمن هرباً من الجندية ونزلوا في قرية البارحة . ثم تبعمهم بعض أقاربهم . ويرجع أصلهم إلى قوم رابعة وهم نصره لآكل الجرار المعروفين في فلسطين .

### المواقرة

أصلهم من قرية عزريت الواقعة على الحدود بين ناحيتي السرو والكفارات . ويقطنون في قرية تقبل .

### الغرابية

من أكبر حمائل بني جهمة ويبلغ عددهم ٢٠٠٠ نسمة تقريباً ، متفرقين في .

قرى حواره والمخير وكفر جاز واربد والبارحة. ويتسمون الى ست فرق وهي:

- ١ - الغرايبة : بقريتي المخير وحواره.
- ٢ - الكذاعنة : بكفر جاز ٣ - الرشيدات : باربد
- ٤ - المودات : بالمخير ٥ - القبلان : بالمخير
- ٦ - الصياحين : بالمخير.

وقد تفرقت هذه الفرق من اخوين يدعيان غريب ومحمد كما يتبين من

الشكل التالي :

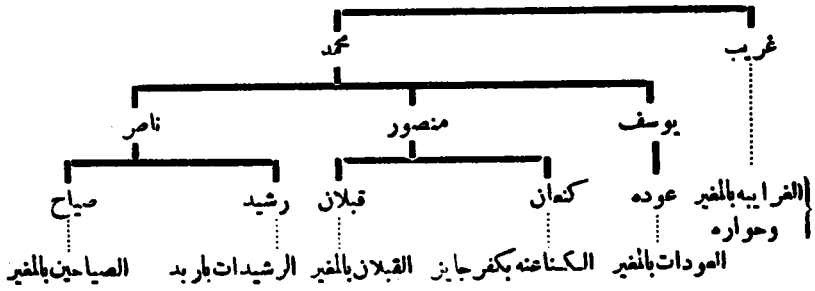

### الفرزلة

يقطنون في قرية حوارة ولا يعرف عن أصلهم شيء.

### المصاصين

أصلهم من قرية جبا وفتحها التابعتين لجرش. هاجروا الى قرية جمعه منذ مئة سنة تقريباً ومنها رحلوا الى قرية المخير.

### الفواسمة

أصلهم من قرية عرمان من اعمال جبل الدروز. ويقطنون اليوم في قرية كفر يوبأ.



## نسب الجرامنة والشرملة

ابو عبيده طمر

بن الجراح

اسحق

جراح

الأمون

عجيب

بطانه

قاي  
 حر مون  
 سر جان  
 شعبان  
 عبد الرحمن  
 الهلالي  
 اسحق  
 نوال  
 عويل  
 ربح  
 ابن  
 رفاة

محمد

عبد الله

محمد عبد الجبار

محمد الجرامى

وكيع الجرامى

السيد الجراح (قتل أثناء الهروب الصليبي وقبره في بيت المقدس في الحى المروف بلسه)

اللوآنة

حمولة صغيرة من حمائل قرية حوارة ولا يعرف عن أصلها شيء.

المزارية

فرع من حمولة الشرمان في قرية المزار ويقطنون في قرية عمال.

القمسنة

يرفون بالحواطمة أيضاً، وخدم يدعى نسان بن رواد، وهو أخ لجد حمولة الردادية. ويقطنون مع أقاربهم في قرية كفر يوبا.

النمارنة

أصلهم من قرية نمرين من أعمال طبريا. استوطنوا قرية عمال منذ خمسين سنة تقريباً.

الرهبة

هاجر جدم من عمان الى قرية زحر ومنها نزع اعقابه الى قرية عزريت ثم الى قرية بيت راس.

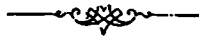



## ناحية بنى عيبر

### الازارعة

من حمائل قرية الحصن المسيحيين ومذهبهم روم ارتودكس ولاتين. أصلهم من عشيرة الازارعة بازرع من اعمال حوران. وعشيرة الازارعة هذه بطن من بطون عشيرة العزيرات بمادبا.

### البرور

من حمائل قرية صمد . يدعون أنهم من الحجاز وأن جدهم وجد عشيرة العمرو النازلة في منطقة الكرك واحد . ولهم اقارب في الطفيلة يقال لهم البدارين وهم اقرباء أيضاً لفريق البلوره من بني خالد .

### الجراحة والشرمان

ينتسب الجراحة والشرمان الى المجاهد الكبير ابي عبيدة عامر بن الجراح ولديهم حجة نسب عليها تصادق عديدة مؤرخة في سنة ١١٤٥ و١١٦٥ و١١٣٠ و١٢٥٤ و١٢٥٩ و١٢٧٢ هـ . كان احد اجدادهم محمد بن عبد الهادي الجراح يقطن بجوار ضريح جده ابي عبيدة في الغور . ولما كثر تعدي البدو عليه هاجر الى قرية المزار ، وبعد المؤسس الحقيقي لهذه القرية وهو مدفون فيها . ويقدر عدد نفوسهم ب ٢٠٠٠ نسمة . ويجتمع الجراحة والشرمان في عبد الغنى يحيى بن ابراهيم الجراحي كما هو ظاهر في نسبهم .

### الخصائفة

كانوا يعرفون سابقاً بالجبارات . وهم من حمائل صمد المسيحية ومذهبهم روم ارتودكس ولهم اقارب في قريتي ازرع وشطنا .

## الخصاونة

تنسب هذه العشيرة الكبيرة الى محمد ابي الفيض من اعقاب جعفر الصادق . قدموا من الحجاز وسكنوا اولاً في الكرك ثم رحلوا الى قرية دير غسان بفلسطين وبعد زمن عاد قسم منهم الى قرية كثره بجوار الكرك وسموا بالفساونه نسبة الى دير غسان وبتوالي الايام حرفت الفساونه الى الخصاونه وهو اسمهم الذي يعرفون به اليوم . خرج منهم فرع الى قرية بيت جبريل بفلسطين ويقال لهم فيها الآن دار العزه .

حدث أن خرج أحد افراد هذه العشيرة واسمه محمد الجعفري برحلة من الكرك الى دمشق فمر في طريقه بقرية الشيخ مسكين من اعمال حوران ، وهناك حضر حفلة زفاف شيخ القرية، واسمه الشبلاق ، وقدم سيفه وفرسه هدية للعريس . وكان للشيخ شبلاق ابنة اشهرت بمجالها وحسنها، تدعى عندب، قدمها عروساً الى محمد الجعفري . قبل محمد بالزوجة ورجع الى الكرك ليهيء حفلة الزواج . ثم عاد بثلاثمائة من رجاله الى الشيخ مسكين ليستلم عروسه . لكنه وجد الشبلاق قد رجع عن كلمته ونكث بوعده فثار نأثره وهجم على الشبلاق واخرجه من الشيخ مسكين . وكان يؤازر الخصاونة في هذه الحرب عشيرة الحريرية المعروفة الآن في حوران ، والتي انتقلت اليها زعامة القرية . ولا يزال يسكن في الشيخ مسكين قسم من الخصاونة يرجع تاريخهم فيها الى تلك الحادثة .

وفي ذلك الحين كان يقيم مع الخصاونة في الكرك العباينة القاطنون الآن في قريتي سال وبشرى ، والهزايمة في قرية زحر ، والشطناوية في قرية حوراه وحدث ان تحارب العمرو والأغوات من عشائر الكرك من جهة والخصاونة والعباينة والهزايمة والشطناوية من جهة أخرى . واسفرت المعركة عن غلبة الفريق الثاني وعلى أثرها هاجروا الى منطقة عجلون . فنزلوا في قرية عين الشعرة التي





تقع بين قريتي عبين وصخرة .

وبعد ان استقروا في عين الشعرة حيناً من الزمن أغار عليهم أربعة عشر فارساً من قبيلتي السلايطة والحجايا وكنوا لهم في احدى الكهوف . ولما شعر الخصاصنة بالملكة تسللوا الى باب الكهف وسدوه بالخطب واضرموا النار فيه فاحترق جميع من كان في الكهف ولما علم الحجايا والسلايطة ما حل برجالهم جموا جموعهم وهجموا على الخصاصنة وحلفائهم فاضطر هؤلاء الى الرحيل الى قرية الحصن . وكان يقطن في الحصن حينئذ عشيرة النصيرات وبعض المسيحيين . وكانت زعامة القرية في يد النصيرات فنافسهم عليها الخصاصنة واخيراً انتصروا عليهم وطردهم من القرية فآلت الزعامة اليهم ثم بسطوا سلطانهم على ما جاورهم من القرى والعشائر وأطلقوا على منطقة نفوذهم ناحية بني عبيد .

وفي ذلك الحين كان الزيادين ، وعلى رأسهم احمد الظاهر بن ظاهر العمر صاحب عكا، يحكمون بعض نواحي في عجلون حكماً أقرب الى العسف والظلم منه الى العدل والزلفى . فاتفق الخصاصنة وحلفاؤهم والامير الفحيلي شيخ قبيلة الفحيلي التي كانت نازلة اذ ذلك بعجلون على طردهم ( ٢ ) . ولما علم احمد الظاهر ، الذي كان مركزه في قرية تبنة بالكورة ، ما بيت له الخصاصنة أرسل يطلب زعيمهم موسى الحمد . وفور وصوله قبض عليه وقطم رأسه وعلقه على باب القلعة . ثم أرسل بعض رجاله الى الحصن ونهبوا بيت موسى الحمد وقبضوا على شيوخ الخصاصنة وساقوهم مكتوفين الى تبنة . وبعد مدة أغار عبدالله باشا الجزار والي عكا على الزيادين وأخرجهم من منطقة عجلون فلحقهم الخصاصنة ونكلوا بهم تنكيلاً ونهبوا متاعهم واموالهم . ولم يزل الخصاصنة اليوم محتفظين ببعض الأواني النحاسية المنقوش عليها اسم علي الظاهر . وبعد الزيادين ، آلت زعامة تبنة وما

٢ - تخيم عشيرة الفحيلي الآن بقرية دبوسيا التابعة للزوية بجوار سمخ . وبدون الآن اربعين بيتاً تقريباً لهم فقرا . وقد كانوا في السابق كثيري العدد قومي الشكيمة يقطنون في جبال الاجاة ( انظر صفحة ٢٣٦ )

جاورها ( ناحية الكورة ) الى عشيرة الشريدة .  
كان الشريدة يكيدون للخصاونه ويحرضون عليهم القبائل المسيحية في  
الحصن . فذهب وفد من المسيحيين الى الاستانة ودمشق واستحصلوا على أمر من  
الحكومة العثمانية مؤرخ في ٢٩ ربيع الاخر لسنة ١٢٨٦ هـ ( ١٨٦٩ م ) يقضي  
باخراج الخصاونه من الحصن . ولا يزال هذا الامر محفوظاً حتى يومنا هذا  
لدى زعيمهم سالم باشا الهنداوي . فاخاروا السكنى في قريتي النعبة وايدون  
ومزارعها اكبر وطير . انتهز النصيرات الفرصة وعادوا الى الحصن ومنذئذ  
وهم يتنافسون الخصاونه زعامة ناحية بني عبيد .  
تناسل الخصاونه حسب النسب الذي يحتفظون به من محمد ابى الفيض أحد  
اعقاب الحسين بن على .

#### الرهابرة والقنطرة

من حمايل قرية شطنا المسيحية ، تفرعوا من حمولة العباسية في قرية الحصن .

#### الدويرية

من حمايل قرية كتم ، هاجروا اليها من قرية حكما قبل خمسين سنة تقريباً .

#### الدلالة

من حمايل قرية صمد المسيحيين . هاجروا اليها من درعا وقرى باؤم اليوم فيها  
يدعون بالدلالة ايضاً .

#### الرداه

من حمايل قرية صمد ، وهم فرع من حمولة الحيارات القاطنة في الصلت .  
ويقطن قسم منهم في قريتي الصريح وايدون

الربره

من حمائل قرية المزار. يقولون أن أصلهم من دير الشعار بالعراق.

الربوك

من حمائل قرية الحصن المسيحية ، قسم منهم روم ارثوذكس وقسم لاتين .  
أصلهم من قرية الطيبة بجوار رام الله بفلسطين ولا يزال لهم أقباء هناك .

الرموب

من حمائل قرية الصريح ، أصلهم من قرية كفر خل خرجوا منها وذهبوا  
الى قرية النعيمة ثم رحلوا الى الصريح .

الرباهين

من حمائل قرية الحصن المسيحية ، اغلبهم روم ارثوذكس ومنهم كاثوليك .  
ويقولون أنهم من بقايا الصليبيين في الكرك . ولهم اقارب فيها يقال لهم الحجازيون  
والعكشة والصليبيون وفي الناصرة يقال لهم دار شرش

الزغيبات

من حمائل قرية المزار ، وأصلهم من بغداد . ولهم أقارب في دير السمنة يقال  
لهم الزغيبات ايضاً .

الزفاينة

يقطنون في قرية ايدون . خرج جددهم من الخليل وقطن في خربة بر كس  
شرقي قرية عنجره . وقد خرج منهم فرع الى الحصن وآخر الى المزار وثالث الى  
ايدون . ويقال أن احد اخوة جدهم سكن في الصلت ويقال لاعتقابه فيها الحياصات .

### السواقر

من حمائل قرية شطنا المسيحية. يقال عن أصلهم أن أربعة أخوة خرجوا من قرية جبل عجلون فاستوطن أحدهم قرية بريقين بفلسطين ثم هاجر الى رام الله وهو جد دار حشمة، واستوطن الثاني قرية الرينة بفلسطين وهو جد دار السكران، واستوطن الثالث الناصرة وهو جد دار جبور واستوطن الرابع شطنا وهو جد حمولة السواقد .

### السويدان

يقطن السويدان في قرية الحصن وهم مسيحيون ومذهبهم كاثوليك . أصلهم من قرية ازرع بـ:جوران . وقد هاجروا منها على أثر نزاع ونزلوا في خربة السويدية بجوار قرية عنجرة . وبعد أن أقاموا فيها حقة من الزمن اغار عليهم أهل كفرنجة وعنجرة وخربة الوهادنة وقتلوا قسماً كبيراً منهم وتفرق البقية في شعب بفلسطين وجديده ومرجيون بلبنان وجبل الدروز ، ثم جمعوا فلوهم وسكنوا في قرية الحصن . ويتبعهم حولتان صغيرتان يقال لهما البواب والصويلح .

### النامية

يقطنون في قرية المزار . وأصلهم من قرية صنمين من اعمال حوران.

### السواقب

يقطنون في قرية كتم ، يعرف عنهم أنهم قدموا من طيبة ابن علوان .

### السوامنة

من حمائل قرية النعيمه ، وأصلهم من قرية صخره .



### الشياب والعائنة

أصل هاتين الحولتين من صدير بنجد وجدها واحد سكن اولاً في الخليل  
ومها نزح اعقابه الى قرية الصريح حيث هم فيها الآن.

### الطشامة

من حاييل الحصن المسيحية ، ومذهبهم بروتستانت وكاثوليك . جدم يدعى  
طشان ، خرج من جبل عجلون واستوطن قرية عولم في قضاء يدسان ومنها نزح  
اعقابه الى قرية خنزيره ثم تفرقوا في الحصن وكفر آيل والطيبة وسمد .

### الطمر فحة

أصلهم من الحجاز . وجدم الذي قدم هذه البلاد يدعى عيسى . نزل  
اولاً في مزرعة الطيارة التابعة للحصن ثم هاجر منها الى قرية حوفا . ولما  
كثرت تعديت البدو على اعقابه رحلوا الى قرية دنه بجوار الناصرة وبعد ان  
مكثوا فيها قرابة اربعين عاماً عادوا الى منطقة عجلون واستوطنوا قرية  
جحفيه . وقد خرج منهم فرع الى قرية ايدون .

### العباسة

أصلهم من حي العباسية بدمشق . هاجروا اولاً الى قرية عين جنناً  
ومنها تفرعوا فسكن قسم في الحصن ويقال لهم فيها العباسية ، وقسم سكن في  
شطنا ويقال لهم فيها اللخابرة والتنادحه ، وقسم سكن في الصلت وعمان وناعور  
ويقال لهم الشراينة ، وقسم سكن في الكرك ويقال لهم العباسية ايضاً وهؤلاء لهم  
أقارب في قرية أدر بجوار الكرك يعرفون بالبقاعين . والعباسة مسيحيون  
ومذهبهم روم ارثودكس .

## العمارة

أصلهم من الكرك وخدم يدعى سليمان ابو هموس ، أخ لجد عشيرة المدائن الكركية . ولهم أقارب في لبنان يقال لهم بيت الخازن وفي بير زيت وعين فريك والبعنة بفلسطين . سكنوا اولاً في قرية ديين ومنها تفرعوا الى فرعين الواحد استوطن الحصن وهم العمارة والآخر الصلت وهم اللبابنة . وهم مسيحيون ومذهبهم روم ارثودكس .

## العبيشات

يقولون انهم غسانيو الاصل ويؤيدون نسبهم هذا بحتم يحتفظون به يرجع بتاريخه الى ٢٥٠ عاماً نقش عليه اسم جدهم « ابراهيم عميش النسائي » . نزحوا من قرية السهوه من اعمال حوران قبل ٢٥٠ سنة تقريباً على أثر نزاع بينهم وبين السردية . فنزل القسم الأعظم منهم في قرية سوف ويعرفون فيها بالبطارسة نسبة الى جدم بطرس . وذهب قسم آخر الى جديتا ويعرفون فيها بالرباحات نسبة الى جدم غنيم الرباح ، ومنهم فرع يقطن في قرية كفر آيل . أما جد العبيشات فقد سكن في الحصن وبعد حين خرج اعقابه الى قرية صمد .

## العزازرة

أحدى حمائل الحصن المسيحية . أصلهم من العيزرية بجوار القدس . نزحوا منها وقطنوا اولاً في قرية علاّن ثم في ازرع . وفي عهد ابراهيم باشا عادوا الى علاّن ومنها الى الشجرة ثم الى تبنة فجنين الصفا فسال فالحصن . ولهم أقارب في الناصرة يدعون بدار المبيض . وأغلبهم بروستانت ومنهم سبتيون .

## المراشره

كانت هذه الحملة الصغيرة تقطن في قرية المزار وقد اسكنها الحصاونه في  
أيدون لتقوية حزبهم .

## المراوره

يقطنون في قرية كتم . قدم جدم مع جد الدويريه من فلسطين .

## القممات

من حمائل قرية الحصن المسيحية ومذهبهم روم ارثودكس . ومع  
أنهم الان قليلو العدد بالنسبة لبقية حمائل وعشائر عجلون فقد كان لهم شأن في  
السابق . أصلهم من الكرك واسباب هجرتهم منها كما يروون أنهم تنازعوا  
وأمرها « قيسوه » وبعد أن قتلوه وفتكوا ببعض رجاله فروا هارين الى قرية فيق  
من اعمال حوران قبل ٣٠٠ سنة تقريباً . ومنها هاجروا الى لبنان ثم رجعوا  
الى قرية علما و اخيراً استقروا في الحصن ويرجع سكانهم فيها الى ٢٠٠ سنة  
تقريباً . ونسبهم كما يلي :

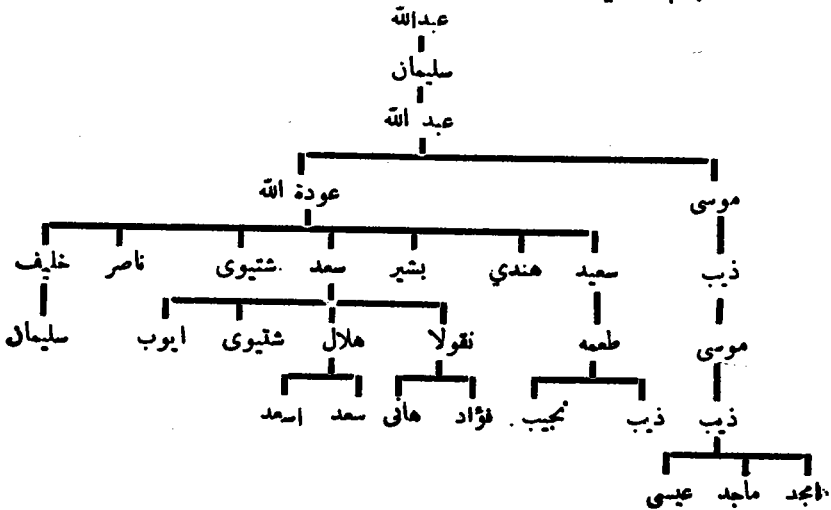

الفانك

أصلهم من مسيحي الكرك ، ومذهبهم روم ارثودكس ومنهم بروتستانت .  
استوطنوا اولاً قرية عولم بجوار بيسان ومنها نزحوا الى الحصن .

المربانين

أصلهم من الرياشه باراضي بني حسن . قدموا اولاً الى قرية الرمثا ومنها  
هاجروا الى قرية صخره واخيراً استقروا في قرية النعيمة .

المسادين

من حمائل قرية جبكا وهم فرع من عشيرة المسادين ( العمرية ) بقريتي دير  
يوسف ومرو وكفر أسد وسمرو ويتقسمون الى فريقين: بنو أحمد وبنو عبدالرحمن .

المساعره

أصلهم من قرية ياقوق بجوار صفد وسكنوا في قرية كتم قبل خمسين  
عاماً تقريباً .

المساله

لا يعرف عن أصلهم شيء . ويقطنون في قرية المنزار . من سوريا مهاجرين عن تغلب

المقابرة

من حمائل قرية الحصن ، كانوا يقطنون في السابق في قرية كفره بجوار  
بيسان ومنها خرجوا الى النعيمة فالحصن . ولهم أقارب في قرية ناطفه يقال لهم  
المقابره أيضاً .



أحد شرطة العاصمة



## النصيرات

عشيرة كبيرة من أمم عشائر هذه الناحية خصوصاً وأنها تنافس الخصاونة الزعامة . يدعون بنسبهم الى وائل الذي تنتسب اليه قبيلة الرولة . خرج جدهم نصير بن توبة واخواه نصار وناصر من تيماء جاين لقتلهم شخص هناك . فاختر نصير الإقامة في الحصن ونزل اخواه عند اقاربهم الرولة وكان لها عقاب يدعون اليوم بالنصيرات ايضاً . ومن النصيرات من يقطن في قريتي ناطفه وابطح بحوران . ونسبهم كما يلي :

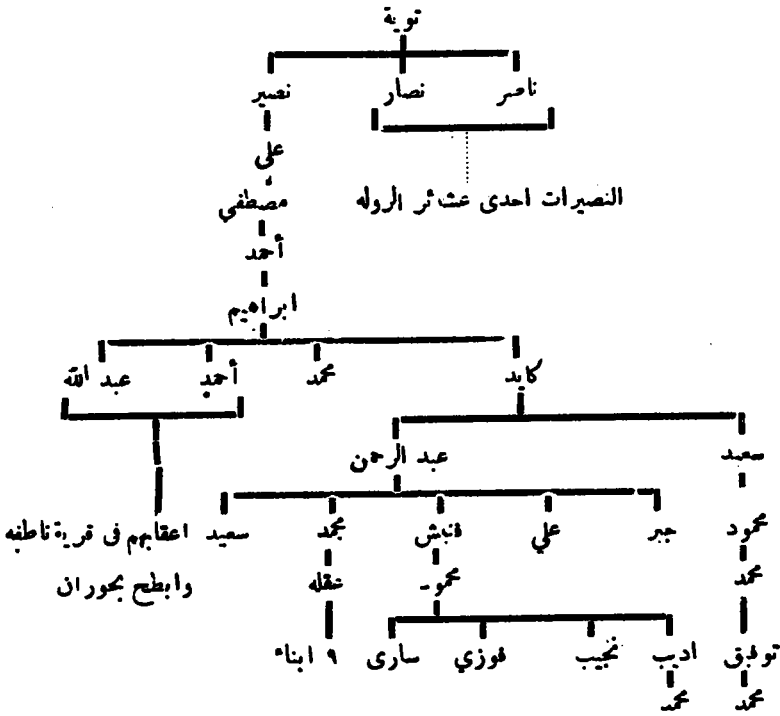

## النفارسة

حمولة صغيرة من حمائل قرية النعيمة. أصلهم من قرية سوف بناحية المراض.

## النمورة

من اكبر حمائل قرية الحصن المسيحية ومذهبهم روم ارثودكس ومنهم لاتين . يروون ان جدهم عبدالله القلزي خرج من بصرى اسكي شام الى منطقة عجلون حيث استخدمه الامير اسدم الغزاوي ( شيخ قبيلة الغزاوية حينذاك ) كاتباً له . خلف عبدالله ستة اولاد وهم : فرح وفريج وخليف ويقال لأعقابهم الخليفات والفريجات بالناصره ، وسليمان ويقال لأعقابه الزعارة بيافا ، ونمر ويقال لأعقابه النموره بالحصن وصد .

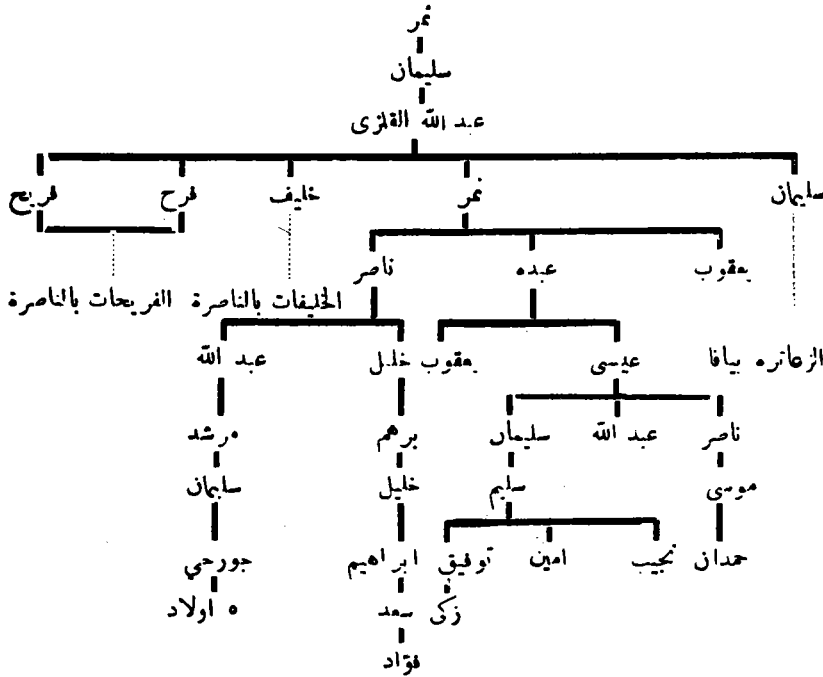

## انواصره

أصلهم من قرية حكما . هاجروا منها الى قرية كتم قبل ٥٥٠ سنة تقريباً .



التوبصر

من حمايل الحصن المسيحية ومذهبهم روم ارثودكس . أصلهم من صلخد  
من اعمال جبل الدروز . وهم إقارب الكرادشه في مادبا وآل كردوش في الناصرة  
وآل فلوح في حوران والقواشة في الصلت

الرامية

يقطنون في قرية هام وأصلهم من الخليل هاجروا منها قبل ١٠٠ سنة تقريباً .

الرائره

يقطنون في قرية ايدون . وقد كانوا في السابق يقطنون في خربتي سامته  
وعفته التابعتين لقرية عين جنا . ويقال أنهم خرجوا من صفد .

الوقفية

حمولة صغيرة من حمايل قرية النعيمه . أصلهم من قرية هود بجوار جرش  
. ويقطن قسم منهم في قريتي الحصن وكنم .



## تأمية حبل عبلوه

### البلوش

من حائل قرية راسون ، وهم فرع من عشيرة البلوش القاطنة في قرية خنزيرة بجوار الكرك .

### البعزل

لا يعرف عنهم شيء سوى أنهم من أقدم حائل قرية عنجرة .

### البعيرات

إذا كانت النخوة دليل قاطع على تعيين الاصل فيكون البعيرات قرشين لان نخوتهم ( بنو قريش ) ، وهم الحمولة الوحيدة في قرية أوصره ، وكانوا قبلا يقطنون في خربة أم الجلود بجوار قرية عنجره .

### بنو ديمانه

حمولة صغيرة من حائل قرية عرجان ولا يعرف عن أصلهم شيء .

### بنو نبرانه وبنو مبريس

حمولتان مسيحيتان من حائل قرية عنجرة ومذهبهما روم اريودكس ولاتين . ويقال أنهما فرعان من أصل واحد ، وأنها من بقايا الفساسة ، يد أن الادلة ليست متوفرة لاثبات ذلك .

### بنو سعيد

من حائل قرية عرجان ويقولون أن جدم سعيد ، ولا يعرفون أصله ، أخجلد حمولة بني سعيد بدورة الخليل . ويشتون هذه القرى بزاورهم كل سنة منذ زمن بعيد .

بنو سمور

حمولة مسيحية من حمايل قرية عرجان ، منقسمون الى ثلاثة مذاهب :  
 روم أرثوذكس ولاتين وكاثوليك . ويزعمون أن أصلهم من راثيا بسوريا .  
 وقد خرج منهم فروع الى قرى جيل عجلون وكفر نجمة وفاره وخربة الوهادنة .

بنو شقير

أقدم حمولة في خربة الوهادنة ، ولا يعرف عن أصلهم شيء .

بنو عطا

من حمايل قرية فاره ، ولا يعرف عن أصلهم شيء .

بنو فواز

من حمايل قرية عنجره . يقال أن جدّهم من قبيلة السردية ، قدم الى عنجرة  
 قبل ٢٠٠ سنة تقريباً .

بنو المقراد

حمولة صغيرة من حمايل قرية عرجان ، وهم فرع من المقداديه القاطنين في  
 قرية بيت ايدس بناحية الكورة .

البيرونة

البلاونة بداءة مستقرون ومنازلهم غور البلاونة المجاور لصور ابي عبيدة .  
 يروون أنهم فرع من قبيلة بلي من قضاة ، خرجوا من شمالي الحجاز  
 ونزلوا عند المدوان بغور نمرين . وبعد مدة تنازعوا والمدوان فهاجروا الى  
 قريتي المجدل والجزازة بجوار جرش . ولما عجزوا عن دفع ضرائبها هاجروا  
 الى الغور وبتعاقب السنين تملوا الزراعة فأستملكوا بعض الاراضي هناك  
 وشرعوا بأستثمارها .

استملك المجدل بعدهم حسين بك الشركس والد على باشا، واستملك  
الجزازة ضرغام الخزاعي جد راشد باشا الخزاعي زعيم الفريجات .  
يتقسم البللونة الى ثلاث فرق وهي الحناتلة والمحادة والملاونة .

### المحاورنة

من حمائل قرية باعون ولا يعرف عن اصلهم شئ .

### الخرابشة

حوله صغيرة من حمائل قرية عين جتا وهم من بقايا سكانها الأقدمين . ولهم  
اقارب في الصلت يقال لهم الخرابشة ايضاً يتبعون حمولة الفواعير والقطيشات .

### الخرمجات

من حمائل خربة الوهادنة ولا يعرف عن اصلهم شئ .

### الخبينية

من حمائل قرية عرجان ، ولا يعرف عن اصلهم شئ .

### الخطاطبة

يقولون أنهم من الحجاز وأنهم من ابناء الخليفة عمر بن الخطاب رضى  
الله عنه وليس لديهم وثائق تثبت هذا النسب . بيد ان الثابت أنهم كانوا زعماء  
هذه الناحية قبل الفريجات وكانت مساكنهم في خربة الوهادنة ومنها خرج  
قسم منهم الى قرية كفرنجمة . ولعل الخطاطبة الذين في قرية جديتا بناحية  
الكورة فرع منهم .

### الربابعة

حمولة صغيرة من حمائل قرية فاره وهم فرع من حمولة الربابعة بجديتا من  
اعمال ناحية الكورة .

### الربضية

حمولة كبيرة من حمايل قرية جبل عجلون ، مسيحيون ومذءبهم روم ارثودكس وكاثوليك . لا يعرف عن اصلهم شىء . ولعلمهم من سكان تلك الجهات الاقدمين واطلق عليهم هذا الاسم لجوارهم قلعة الربض اولسكنتم فيها . وقد خرج منهم فرع يقال لهم بنو عيسى . ولهم اقارب في الصلت والريميين ورام الله .

### الزعارير

من حمايل قرية فاره ولا يعرف عن اصلهم شىء .

### الزغول

يقال أنهم اقدم سكان قرية عنجرة وأن اجدادهم بنوا هذه القرية .

### السيوف

حمولة صغيرة من حمايل قرية عنجرة ولا يعرف عن منشئهم شىء .

### السويبات

حمولة كبيرة من حمايل قرية كفرنجه . اصلهم من قرية كثرة بجوار الكرك . ويقطن قسم منهم في خربة الوهادنه .

### السويطريين

من حمايل قرية راسون ، واصلهم من قرية جمحة بناحية بني جمحة .





### الصمادية

من اكبر حمائل قرية جبل عجلون . يدعون أنهم ابنا الحسين بن علي ولديهم حجة نسب مؤرخة في ربيع الاول عام ٩٤٥ هـ منقولة من شجرة نسب قديمة مؤرخة في ذي الحجة عام ٦٠٥ هـ وموقعة من قبل عز الدين بن احمد بن محمد الحسيني بمصر . وقد خرج منهم فروع الى المعظميه بسوريا وصاد بجبل الدروز ودير الشمار وقباطيا بجوار جنين ، والى صفد حيث يعرفون بيت مراد والى نابلس ولوبيا بفلسطين ويقطن بعضهم في قرى عنجره والنعيمه .

### العروضيه

بطن من العروض احدى فرق عشيرة الجباشنة بالكرك . ويذكرون أنهم قدموا الى قرية حلاوه واستقروا فيها منذ ٢٠٠ سنة تقريباً .

### العظيمات

من حمائل قرية الوهادنة ، ولا يعرف عن أصلهم شيء .

### المنبرات

حمولة صغيرة في قرية باعون ، ولا يعرف عن أصلهم شيء .

### العربسات والقطيسات

يروى أنهم ابنا أخوين يقال لهم عوس ومقطش ، بنحنا من وادي موسى ونزلا في قرية كثيرة بجوار الكرك أثر اقترافهما جرم قتل . فلحق بهما اقرباء المقتول ونطعوا اذن احدهما ولهذا اتب بالمقطش . ثم رحلا الى قرية جبل عجلون واستقرا فيها .



العويسات والقطيشات مسيحيون ومذهبيهم روم ارثودكس ومنهم لاتين ويدعون بقرابتهم لشيرتي العكشة والحجازيين بالكرك . وقد خرج منهم فروع الى قرية عنجرة وخربة الوهادنة ، وجنين بفلسطين .

### الفرايبه

من حمايل قرية قاره ولا يعرف عن منشئهم شئ .

### الغزو

من حمايل خربة الوهادنة ، يروون أن جددهم من بني صخر ، قدم غازياً عجلون ثم قطن فيها ولهذا أطلق على اعقابه الغزو .

### الفريجات

من أكبر حمايل هذه الناحية وأقواها ، ومركز زعامتهم قرية كفرنجبه . يزعمون أن جددهم فريخ من قبيلة اللهب اليمنية ويروون القصة الآتية عن نزوحه من اليمن وسكنه هذه الديار .

لأسباب مجهولونها خرج فريخ واخواه فرح ومقداد من اليمن ونزلوا بجوار سبل الزرقاء ، ومن ثم تفرقوا . ذهب فرح الى قزه بسوريا ، ورحل مقداد وهو جد المقدادين الى بصرى اسكي شام . اما فريخ فقد أقام في خربة الوهادنة التي كانت مركزاً للشيخ حمد جد حمولة الخطاطبه القاطنه اليوم في قرية كفرنجبه .

وحدث في ذلك الزمن أن قدم الى جهات عجلون الشيخ سميان زعيم عرب المشاكلة وحكدها حكماً اقطاعياً فاضطهد أهلها وسامهم ضروب العذاب فهب فريخ على رأس الخطاطبه للانتقام من المشاكلة . وما زال بهم حتى اخرجهم من عجلون . فكانت هذه الحادثة ابتداء أمر فريخ والحجر الاساسي لزعامه

ابنائه من بعده في ذلك القضاء .

تزوج فريخ من ابنة الشيخ حمد وبذلك قوى نفوذه وكبر شأنه فخرج عليه  
صخور الغور وقتلوه حوالي عام ١٦٠٠ م ( ١٠٠٩ هـ )  
لم نسمع عن الفريجات شيئاً جديراً بالذكر بعد مقتل فريخ الى أن تولي  
زعامتهم احد احفاده المسمى يوسف البركات في عام ١٧٦١ م ( ١١٧٥ هـ )  
تقريباً .

افتتح يوسف عهده باغتصاب اراضي كفر نجمة التي كانت ملكاً لاهل  
عنجرة . ثم استحصل على أمر من والي دمشق يقضي بتعيينه شيخ مشايخ جبل  
عجلون . فانار ذلك حسد الشريده فكادوا له وقتلوه وخلفه في الزعامة اخوه  
كايد . وفي ايامه اضطرت الاحوال في عجلون من جراء تنازع الفريجات  
والشريده زعامتها . فاضطر والي دمشق الى ارسال قوة من الجند والقضاء على  
هذه الفوضى . قبض على كاييد واودع السجن ومن ثم اعدم في قرية سوف .  
خلف كاييد ابن اخيه بركات الذي بفضل دهائه عزز جانبه بحلف عقده مع  
العدوان الذين كانوا قد التجأوا في ذلك الحين الى منطقة عجلون بعد خروجهم  
من البلقاء . ثم جرد حملة سار بها الى نابلس لمؤازرة آل عبد الهادي ضد اعدائهم  
آل الجرار الذين انكسروا في واقعة صانور ورجع الفريجات بالغنائم . وحوالي  
عام ١٨٢٥ م ( ١٢٤١ هـ ) أغار العدوان والفريجات على بني صخر؛ واخرجوهم  
من جبل عجلون .

وبعد أن ثبت قدم الحكومة العثمانية في عجلون قصى على زعامة الفريجات  
وسياذتهم الفعلية لكنهم لا يزالون معترفاً بهم كزعما . لناحية جبل عجلون .  
يقطن الفريجات في قرية كفر نجمة ويوجد بعض عائلات منهم في مزرعتي  
الحسينيات والجزازة بجوار جرش .





## الضرائب

من حمائل قرية باعون ولا يعرف عن منشئهم شيء .

## القضاة

يقولون أنهم من اعقاب الحسين بن علي ( انظر نسب الصمادية ) ويؤيدون قولهم هذا بحجة نسب تاريخها سنة ٤٦١ هـ ( ١٠٦٨ م ) . وقد كانوا معافين من الضرائب والجنديّة وغيرها من التكاليف في العهد التركي . هاجر جدهم عطية من المعرة الى دمشق وتوفي فيها . وقد خلف ولداً اسمه علي وهذا خلف ثلاثة ابناء وهم محمد واحمد وزين الدين . خرج احمد الى الكرك واتباعه فيها يقال لهم القضاة . وذهب محمد وزين الدين الى قرية جبل عجلون واستوطنها . مكث اعقابهما ، ويدعون القضاة ، في هذه القرية نحو مائة عام ثم رحلوا الى قرية عين حنا حيث هم الآن .

والقضاة منذ اول عهدهم حلفاء الفريجات في السراء والضراء . وكانوا أيضاً والمومنية يداً واحدة ضد اهل سوف ، ونحوهم « باسيلي »  
خرج منهم فرع الى الصلت ويقال لهم فيها القضاة ايضاً يتبعون عشيرة الحياصات . وينقسمون الى ثلاث فرق وهي بنو عبد الله وبنو منصور والمعبدة

## القوافل

من حمائل قرية فاره ولا يعرف عن أصلهم شيء .

## المزاهر

حمولة مسيحية من حمائل قرية عنجره ، ومذهبهم روم ارثودكس ولا

يعرف عنهم شيء سوى أمهم . من سكان هذه القرية القدماء .

### المومنية

يقطن المومنية في قرى صخره وعبين وعلين وعين جنا . ويدعون أنهم من اعقاب الحسين بن علي ( انظر نسب الصمادية ) ويشتهون ذلك بحجة مؤرخة في ١٠ جمادى الأولى سنة ١٣٢٩ هـ ( ١٩١١ م ) . ويقولون أنها منقولة عن نسخة قديمة مؤرخة في سنة ٢٨٠ هـ ( ٩٩٠ م ) . محفوظة عند جنيد بن الشيخ محمد الجنيدى بمص .

يروون أن احد اجدادهم، الشيخ على السامح الجنيدى، خرج من بغداد الى عين جنا وبعد أن كثر اعقابه فيها خرج منهم فروع الى القرى التي يقطنونها الآن .

والمومنية من اقوى عشائر عجلون واوفرها عدداً ، وفي السابق نازعوا الفريجات الزعامة واشتركوا في حروب العدوان وبني صخر وغيرهم . واخيراً حدث بينهم وبين أهل سوف مشاحنة شديدة ادت الى قتال عنيف في عام ١٩٢٠ م سقط به ٣٢ قتيلاً . وفي عام ١٩٢٢ نجحت الحكومة الاردنية في عقد الصلح بين الطرفين على اساس ( الحفار والدقان ) .

### النهارات

من سكان قرية حلاوه ولا يعرف عن منشئهم شيء .





فارس من فرسان الجيش العربي





### ناهية الرمثا ( ٣ )

#### البطات

من حمايل قرية الرمثا ، وقد خرجوا اليها من قرية تقيل .

#### الحراوة

من حمايل قرية الرمثا ، أصلهم من الناصرة بفلسطين ولهم أملاك فيها

#### المحزات

من حمايل قرية الرمثا ، وأصلهم من قرية عقربا بجوار نابلس .

#### الرايسة

من حمايل قرية الرمثا ، وأصلهم من الطفيلة.

#### الربابعة

يقطنون في قرية الذنيبة ، ويقولون أنهم كانوا في السابق بدواً رحلا . خرجوا من الحجاز انتجاعاً للكلاء والمرعى ، وأخيراً استقروا في منطقة عجلون فأستوطنوا أولاً قرية جيبين من اعمال الزوية بسوريا ثم نزحوا منها الى قرية الذنيبة ، ونحوتهم ( عدنان ) بخلاف نخوة هذه الناحية .

#### الرواشدة

من حمايل قرية الرمثا ، وهم فرع من حمولة الرواشدة بقرية الكنة من

اعمال ناحية المعراض .

### الزريقات

من حمايل قرية الزمنا ، وهم فرع من حمولة الزريقات بقرية سوف من اعمال ناحية المعراض ويقطن بعضهم في قرية الشجرة .

### الزعيبة

الكبر وأقوى حمولة في ناحية الرمنا ، وهم متوزعون في قرى الرمنا والشجرة والذنيبة . خرج منهم فرخ الى قريتي خرجا وخرما بناحية الوسيطة والى الصلت بالبلقاء . ولهم أقارب في فلسطين وحوران .

يقولون انهم من اعقاب عبد انقادر السكيلاي ولديهم وثائق تؤيد ذلك محفوظة في قرية دير البخيت بوادي العجم في قضاء قطنا . ويروون ان الجد الذي تفرعوا منه خرج من العراق ونزل في حلب ومنها نزع الى <sup>سوهاج</sup> حكم فطرابلس الشام . وبعد حين خرج بعض أبنائه الى قرية السهوة بحوران ثم هاجروا الى قرية اللطيم بالجولان ومنها الى ناحية الرمنا .

كان الزعيبة الساعد الايمن لصاحب عكا احمد باشا الجزائر . فقد شدوا ازره في قتاله رباع ، الحماد جد عشيرة الشريفة ، وبعد هذه الحادثة خصص الجزائر باشا جملاً ثابتاً قدره ١٨٠ ليرة لرئيسهم شريده الابراهيم الزعيبي ولذريته من بعده وبعد خروج الاتراك من هذه البلاد انقطعت عنهم هذه الاعانة .

وحوالي عام ١٢٧٤ هـ ( ١٨٥٧ م ) تنازع الزعيبة وسكان قرية تل شهاب على قطعة ارض ، ودامت الضغائن مدة ثماني سنوات انتهت بتغلب الزعيبة . وفي اواخر الحرب العظمى حدث حروب طاحنة بين الزعيبة وبين بني صخر والسرхан وبني خالد واسفرت المارك المتعدده عن سقوط عدد كبير من القتلى . وفي عام

١٩٣٦ تداخلت الحكومة الاردنية واصلحت ذات البين بين الطرفين .

### السطاكرة

من حمايل قرية الرمثا وينقسمون الى فرعين :

١ - السكاكرة : وهم بطن من السكاراات احدى فرق عشيرة الهلالات بالطفيلة .

٢ - الديابات : وهم فرع من حمولة الحوامده من الحميدات بالطفيلة وينقسمون الى ثلاث فرق : الخطبا والشقران والسلمان .

### السبران

من حمايل قرية الرمثا ، وأصلهم من النرك .

### الشبول

يقطن الشبول في قرية الشجرة ويزعمون أنهم هاجروا الى هذه البلاد من الحجاز وأنهم بطن من عشيرة الثبيت من بني عقبة . نزلوا اولاً في قرية ريمون بجوار القدس ثم خرج منهم فرع الى قرية الشجرة . وهم ثلاث فرق : الراشد والطواهره والنموره .

### الشريخ

حمولة صغيرة من حمايل قرية الرمثا ، وأصلهم من قرية بيت دجن بجوار يافا .

### الشقارين والسنانين

أصلهم من حما بسوريا ، وهم من حمايل قرية الرمثا .

العتامنة

من حمائل قرية الرمثا وهم فرع من حمولة العتامنة في قرية سوف بناحية  
المراض .

المرجانه

من حمائل قرية الرمثا ، وسموا بذلك نسبة الى وطنهم لاول قرية عرجان

المخادم

من الحمائل الرئيسية في قرية الرمثا . وكانوا قبلا يقطنون في قرية سوف  
هاجروا منها قبل مئة سنة تقريباً لنزاع حدث بينهم وبين العتامنة . فنزلوا اولاً في  
قرية الشجرة ثم رحلوا الى الرمثا . وهم ثلاث فرق :

١ - المخادمه ٢ - البشابه - جدم ابن عم جد المخادمه

٣ - الخزاعله - أطلق عليهم هذا الاسم لان جدم تزوج فتاة من

عشيرة الخزاعله من بني حسن .

المصاروه

من حمائل قرية الرمثا . اصلهم من مصر . ويقطن بعضهم في قرية الذيبه .

المنابعه

حمولة صغيرة من حمائل قرية الرمثا . قدموا اليها من درعا بسوريا .

المياسه

من حمائل قرية الرمثا وأصلهم من قرية دير مياض بجوار بصرى اسكي شام

### التواصره

من حاييل قرية الرمثا ، وأصلهم من قرية دير ستميه من اعمال نابلس

### الوردات

يقطنون في قرية عمراوه ، ويقولون ان جدهم حسن الورد هاجر من دير الزور بسوريا وسكن في قرية تفس وبعد وفاته رحل اولاده الى قرية عمراوه

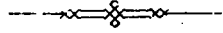

## ماهية السرو

### البرارنة

يقطنون في قرى ابدر وخرجا وفوعرا ولربما منهم من سكان قرية ابدر  
القدماء وأطلق عليهم البدارنه نسبة اليها .

### بنو ابراهيم والصوامحة والجرارزة والفرهات

حمائل صغيرة تقطن في قرية الخبيبه وجميعها خرجت من جد واحد .

### البواعنه

من حمائل قرية حريما . أصلهم من قرية باعون ولهذا أطلق عليهم البواعنه

### الحوربة

من حمائل قرية حور ، وهم بطن من عشيرة الحوارات من عباد بالقاء . وقد  
افترقوا عنهم قبل تسعين عاماً تقريباً .

### الفلوف

من حمائل قرية أم قيس . جدهم أصله من قرية كفر جاز .

### القمريه

من حمائل قرية حاتم . وهم بطن من عشيرة المقداديه في بصرى السكي شام  
واقارب لخمولة المقداديه بقرية بيت ايدس .

### الرفاصه

من حمائل قرية ابدر ولا يعرف عن منشئهم شي .







### الروسان

يقطن الروسان في قريتي سما وأم قيس . يقولون أنهم كانوا يعرفون في السابق بالخرزاعلة وإنما أطلق عليهم الروسان بعد جدم خليل بن ابراهيم ( انظر نسبهم ) الذي قاتل بني كنانة وانتزع الزعامة منهم فقبيل عنه ( طلع فيها راس ) أي توفى في مسعاه ولقب بابي راس ومنذئذ واعقابه يدعون بالروسان . وثمة رواية أخرى تقول أن جدم واسمه رويس من عشيرة الخزاعلة بالعراق ، نزع واخوه نصير الى منطقة عجلون فخرج منه الروسان ومن نصير الخزاعلة ، احدى عشائر بني حسن بناحية المعراض .

### الساول

يقطنون في قرية دوقره . ويزعمون أنهم بطن من حمولة الشيبليات من قبيلة الهلالات بالطفيلة .

### الصفيرين

من حمايل قرية ( ابو اللوقس ) . يزعمون أنهم من بطون قبيلة العمرو بالكرك . هجر جدم قبيلته ونزع الى قرية عرمان في جبل الدروز وبعد وفاة خرج ابنه مقبل الى قرية تل شهاب ثم الى الرمثا فالغدير فأبدر فأم قيس . وأخيراً أستقر في قرية ( أبو اللوقس ) .

### الصراخنة

فرع من العمرية القاطنين في قريتي دير يوسف وجبكامن اعمال الكورة ويفترقون عنهم من محمد الغزالي . نزع جدم اسماعيل بن خلف الى سمنخ وبعد



## نسب الربيع والفارسي والرحيمي والطارقي

- علي - فاطمه
- الحسن السبط
- الحسن الثاني
- عبد الله المحض
- موسى الجول
- عبد الله
- موسى
- داود
- محمد
- بجى
- عبد الله
- موسى
- عبد القادر
- الكلابى

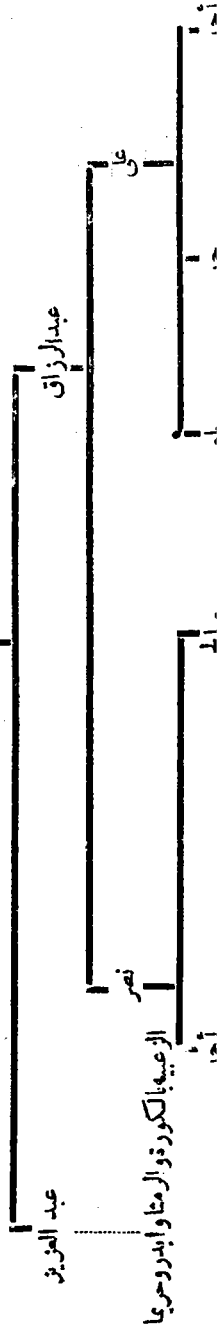

وفاته هاجر ابنه حسين الى سما ولم يطل السكنى فيها بل رحل الى أم قيس فكان له اعقاب فيها يعرفون اليوم بالصوالحة .

### العبابنة

من حمائل قريتي الخريبة والقصة . وهم فرع من حوالة العبابنة بقريتي سال وبشري من اعمال ناحية بني جهمه .

### المصاروه

من حمائل قرية أم قيس . أصلهم كما يدل اسمهم من معسر ، هاجروا الى أم قيس عن طريق فلسطين .

### اللطوبنة

هاجر جدهم نور الدين الرومي ، أحد اعقاب عبدالقادر الكيلاني ، من بغداد ونزل في قرية ملكا . وقد اشتهر بورعه ومقدرته في فن الطبابة . ولما مرض ابن السلطان الغوري استدعى نور الدين لمعالجته وبهذه الوسطة تقرب الى السلطان ، فمنح اراضي الحمة والحجبية والسطح المجاورة لقرية كفر حازم في قضاء الزويه . وظل الملكاوية يستثمرون هذه الاراضي الى ان صار تسجيل الاملاك فانتقلت لغيرهم لفقدان الوثائق التي تثبت ملكيتهم لها .

وقد خرج فرع منهم الى حيفا يعرفون فيها بيت محمد به ، و آخر الى العيزرية بجوار القدس ويعرفون فيها بيت ابي رومية ، وثالث الى المجدل وكفرنده بجوار الناصرة . وعدد نفوسهم في ملكا يتراوح بين ٢٠٠٠ و ٢٢٠٠ نسمة .

يقولون ان الحكومة العثمانية كانت تعفيهم من الضرائب والجنندية .

وظلوا يتمتعون بهذه الامتيازات الى عام ١٩١٨ م . وهم فروع عديده  
في منطقة عجلون يقطنون في قرى ملكا وجديتا وجنين الصفا كما هو موضح  
في نسبهم .

### النعمان

من حمائل قرية حريما . خرج جدم من قرية كفره بفلسطين هرباً من  
الجنديّة والتجأ الى قرية حريما .

### النعمان

بطن من العمريّة الساكنين في قريتي دير يوسف وحبكا بناحية الكوره  
ويتفوقون عنهم من محمد الغزالي بن عبد الله . يقطن النعمان في قرية مرو التي منحها  
لجدم ، موسى النعمان ، أحمد الجزار صاحب عكا بموجب مرسوم لايزالون  
محتفظين به وهذه صورة عنه :

« قدوة الأمثال والاقربان متسلما بسنجد عجلون حالاً زيد قلدره  
وعلاه الى كل واقف عليه وناظراً اليه كائناً من كان بوجه العموم يحيطون علماً  
نعرفكم أننا قد انعمنا واعطينا الى رافع مرسومنا هذا أفخر الصلحاء الكرام  
الشيخ موسى النعمان العمري زيد صلاحه في قرية مرو خاص الواقعة في ناحية  
سنجد عجلون يتصرف بمحاصيلها ومال ميريتها وسميتها وسائر المطلوب منها  
لطرفنا جزئي وكلي ويتصرف بها هو وذريته واولاده الى ما شاء الله تعالى  
انما لا يرد وذلك لكونه من الصلحاء الكرام وأننا لوجه الله تعالى  
ورسوله واكراماً لجلده سيدنا عمر بن الخطاب رضی الله تعالى عنه ليصرف ذلك  
على الفقراء ويكون متقيد هو واياهم لنا بصلح الدعاء الخيري فبناء على  
على ذلك أصدرنا مرسومنا هذا وأنعمنا على فخر الصلحاء الكرام الشيخ موسى

العمرى المومالىه بسائر محاصيل خاصتنا قرية مرو فلا أحدًا بقرته يطلب  
 محاصيل ولا ميرى ولا لسائر المطلوب منه جزئى وكلى لطرفنا بل يأخدم هو  
 وذريته وذرية ذريته انعاماً لا يرد الى ما شاء الله تعالى وكذلك رعايانا القاطنين  
 بها مالاً حد فيهم تعرض بوجه من الوجوه اعلموه وأعهدوه والخلاصة منه  
 الاخلافة هو .

في ٢١ رجب سنة ١١٩٩

الختم الطغراء

احمد الحاج احمد الجزار

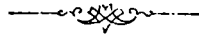



أحد جنود منطقة البادية  
في الجيش العربي





## ناحية الغور -

### البساتوه

تمتد منازل البساتوه من تل ابي القمل الى زور الباشا . ويحيم قسم منهم في الاراضي الفلسطينية . وينقسم البساتوه الى فريقين .

- ١ - البكار : واصلهم من بني نعيم .
- ٢ - الشحيات : اكراد الاصل ولا يعرف تاريخ قوطهم في شرقي الاردن .

### صخور - الغور

فرع من عشيرتي الخرشان والنيالين من بني صخر بالبقاء وينقسمون الى ثلاث فرق .

- ١ - الظهيرات ، ومنازلهم بالشونه .
- ٢ - اللبون ، ومنازلهم بالشونه ومشرع قصير .
- ٣ - المراونه ، ومنازلهم غور جسر الجامع .

### الغزاويه

ينقسم الغزاويه الى قسمين . القسم الاول ومنازلهم في غور الاربعين في شرقي الاردن . والقسم الثاني ومنازلهم في الضفة الغربية من الاردن . يزعم الغزاويه انهم من أبناء الخليفة عمر بن الخطاب ، وليس لديهم وثائق تدعم هذا الزعم . أصلهم من بلاد غزة ولهذا اطلق عليهم الغزاويه . حوالي عام ١٥٠٠ نزل الغزاويه في قرية صخره من اعمال منطقة عجلون وسرعان ما كبر نفوذهم واشتد أمرهم فبسطوا سلطتهم على ما جاورهم من القرى والمشاير فآثار ذلك حسد ابن سعيقان شيخ عشيرة المشاخلة وأخذ يترقب الفرص للتنكيل بهم فالتفت حوله اعداء الغزاويه واقضوا عليهم وطردوهم من منطقة عجلون .

نزل الغزاوية برئاسة زعيمهم جبل بن اسدم الغزاوي الى غور يدسان ثم الى غور الاربعين حيث قضاوا على نفوذ صخور الغور ، وعشيرة الحسنة من ولد علي ، وبني فهد وانزعوا الزعامة منهم . ويتبع الغزاوية العشائر التالية :

١ - اولاد الزيناتي .

وهم فرع من عشيرة الحسن ببحوران . نزحوا الى الغور والتفوا حول الغزاوية . وينزل قسم منهم في الاراضي الفلسطينية .

٢ - الباكير

منازلهم بفلسطين وقسم منهم بشرق الاردن وهم بالأصل عبيد للامير الغزاوي .

٣ - البواطي

أقدم من الغزاوية في الغور . وينزل القسم الأعظم منهم في الاراضي الفلسطينية .

٤ - الديدس

يقولون ان جددهم كان يقطن في الكورة ، خرج منها الى الغور وعاش مع الغزاوية .

٥ - الدعوم

يقال ان جددهم دعيم من بني نعيم الدين لم ينسبهم مؤرخو العرب الى قبيل ومنازلهم بفلسطين وشرق الاردن .

٦ - الزيدات

يقال انهم خرجوا من قرية حلبون بجوار جنين بفلسطين . ينزل قسم منهم في الاراضي الفلسطينية .

٧ - الطوحة

يقال ان جددهم كان عبداً أهدها السلطان سليم الى جد الغزاوية . وينزل

# الامراء الفزارية

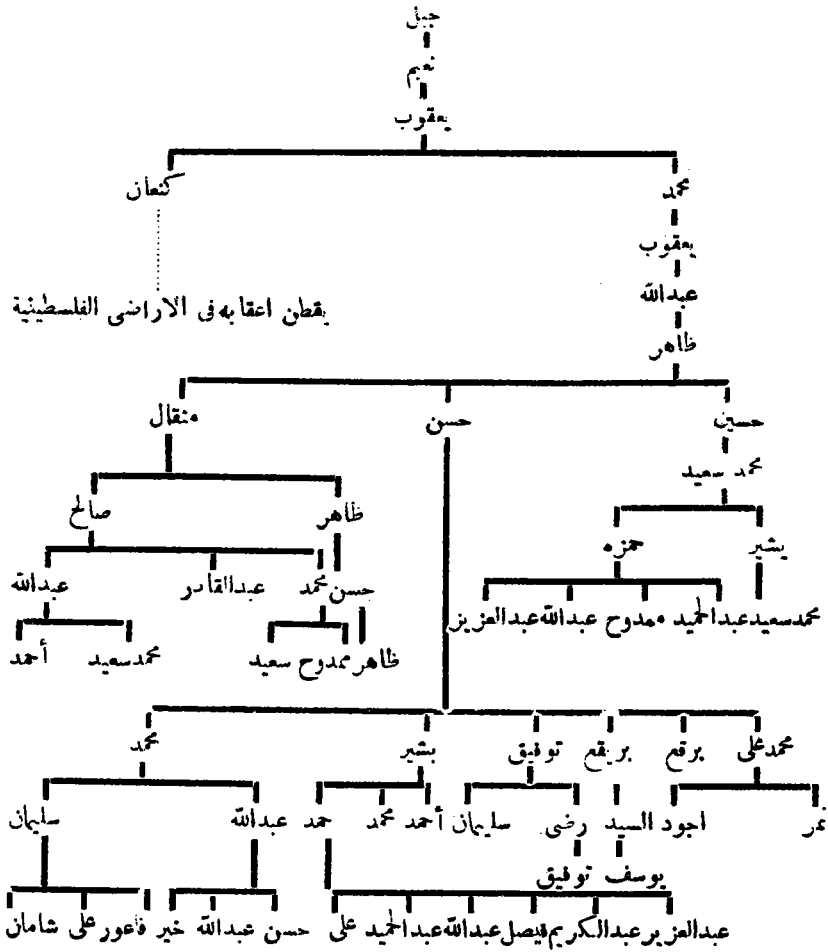

يقطن اعدائه في الاراضي الفلسطينية



تقسم منهم في الاراضى الفلسطينية .

#### ٨- الطويسات

هاجر جدهم طويس من زيزياء بالبلقاء ونزل بين عربان الغزاوي . ومنازلهم بالقرب من جسر الشيخ حسين . وبعضهم ينزل في الاراضى الفلسطينية . ولهم اقارب حول اللد يقال لهم الطويسات أيضاً .

#### ٩- العيسية

أصلهم من قرية عيسي بجوار بحيرة الحولة ومنازلهم بقناة قليمان في غور الاربعين .

#### ١٠- العيل

يقال أنهم فرع من أعقاب القلزي جد عشيرة النموره في الحصن . وقد اسلموا وانضموا الى الغزاوية .

#### ١١- القويسم والرياحنة

أصل هاتين الجمولتين من ريحا . قدمتا الى الغور بعد ان بسط الامير الغراوى نفوذه فيه . وينزل القويسم والرياحنة بالجرم في غور الاربعين .

#### ١٢- الكفارنة

أصلهم من غور الكفرين والرامة ومنازلهم بالراسيه في غور الاربعين .

#### ١٣- الكنعان

لا يعرفون عن أصلهم شيئاً وينزل بعضهم في الاراضى الفلسطينية .

#### ١٤- المشاعله

يقال أن جدهم مشعل كان رقيقاً أهداه السلطان سليم الى جد الغراوية ومنازل القسم الأعظم منهم بفلسطين .

#### ١٥- الهديات

أصلهم من السرحان من قضاة . ومنازل القسم الاعظم منهم بفلسطين .

## ناحية الكفارات

### الحكوم

حمولة صغيرة جداً ، يقطنون في قرية بيلا ولا يعرف عن منشئهم شيء .

### المحادنة

من سكان قرية عقربا ولا يعرف عن أصلهم شيء .

### الحمرايلة

من سكان قرية سمرا ولا يعرف عن أصلهم شيء .

### الخرزاعلة

من حمائل قرية سحمة ، ولعلمهم فرع من عشيرة الخزاعلة من بني حسن بناحية المعراض .

### الخطبا

أصلهم من قرية ريمون . استوطنوا قرية بيلا قبل ٢٠٠ سنة تقريباً .

### الرعابسة

من سكان قرية سحمة ولا يعرف عن منشئهم شيء .

### السعافنة

من سكان قرية سمرا ولا يعرف عن منشئهم شيء .



# شجرة الميراث

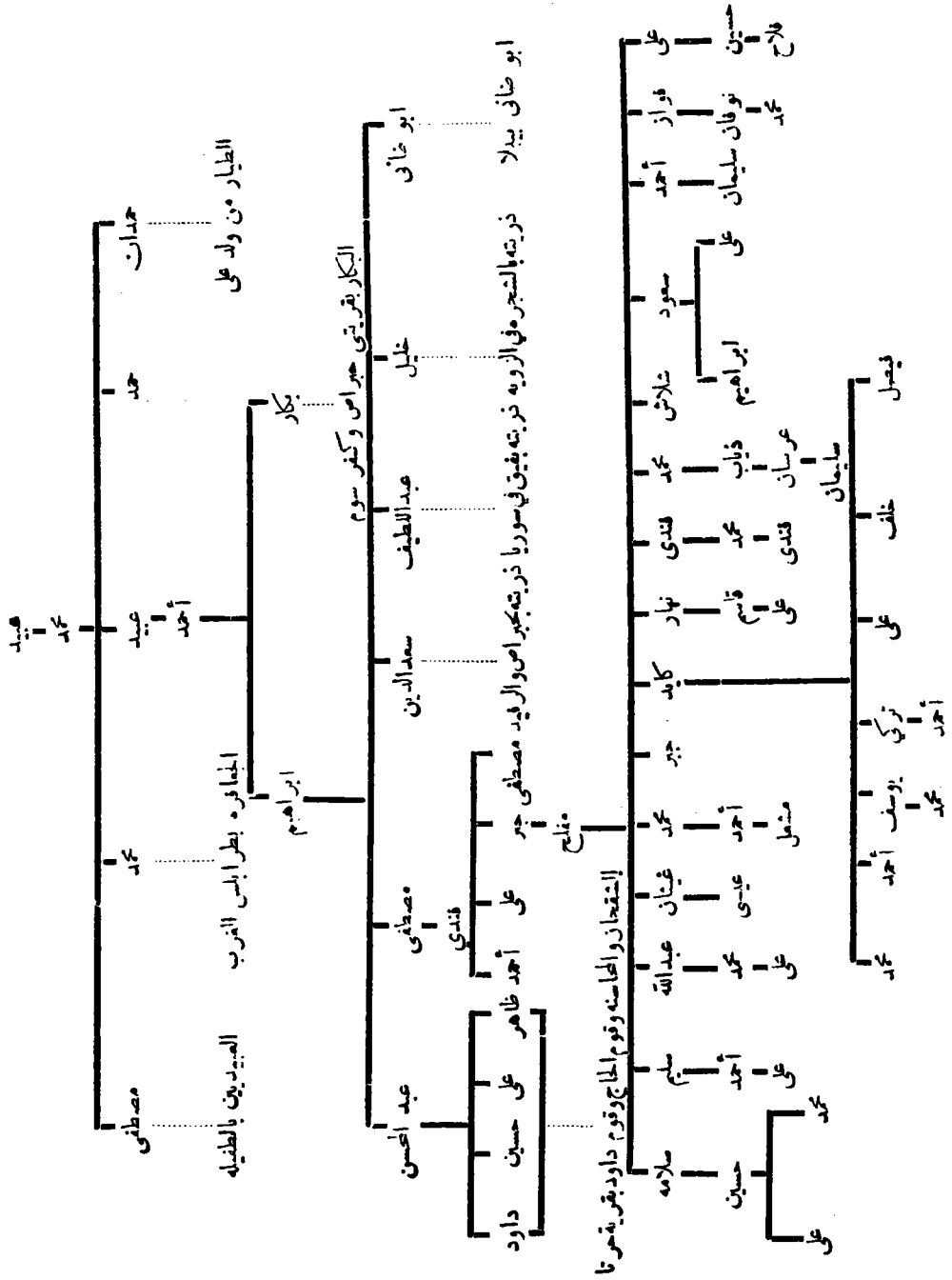



### السينات

من سكان قرية عقربا ولا يعرف عن منشئهم شيء .

### الطوابنة

من سكان قرية سحم ولا يعرف عن منشئهم شيء .

### العبيرات

يقال ان أصلهم من قبيلة بني ابراهيم ينبع على ساحل البحر الأحمر . نزح جداهم عبيد وحمد على اثر نزاع بينهما وبين أقاربهما ونزلا في العلام ثم التحق بهما ثلاثة اخوة وهم حمدان ومحمد ومصطفى . اختار حمدان حياة البداوة ويقال لاعتقابه الآن عشيرة الطيار من بطون ولد على من عنزة ، وعنزة من ريمه من المدنانية . وخرج محمد الى طرابلس الغرب ويقال لاعتقابه فيها الجعافرة . ونزل مصطفى في الطفيلة ويقال لاعتقابه العبيديين . اما عبيد فقد توفي في طريقه الى الطفيلة وعمه ولدا اسمه احمد رحل وعمه حمد الى عجلون ونزلا في قرية كفر سوم ويطلق على أعقابها فيها العبيدات . والعبيدات زعماء ناحية الوسيطة واكبر جملة فيها . وقد خرج منهم فروع عديدة اهمها .

- ١ - ابو ضاني : يقطنون في قرية بيلا .
- ٢ - البكار : يقطنون في قريتي كفر سوم وحبراص .
- ٣ - الشفحان : يقطنون في قرية كفر سوم .
- ٤ - قوم الحاج : يقطنون في قرية كفر سوم .
- ٥ - قوم داود : يقطنون في قرية كفر سوم .
- ٦ - المحاسنة : يقطنون في قرية كفر سوم .

الكموش

يقال أن جدهم عبد اللطيف خرج مع جد العبيدات من ينبع وسكن في قرية كفر سوم .

العمريه

من سكان قرية سمر وهم فرع من العمريه القاطنين في قرية كفر أسد من أعمال ناحية الكوره .

العمور

من سكان قريتي سحج وسمر ولا يعرف عن منشئهم شيء .

الفوامه

من سكان قرية سحج ولا يعرف عن منشئهم شيء .

الكنابنه

من سكان قرية سمر ولا يعرف عن منشئهم شيء .

المساعره

من سكان قرية سمر ولا يعرف عن منشئهم شيء .

المراعيه

من سكان قرية سمر ولا يعرف عن منشئهم شيء .

النصايه

من سكان قرية ييلا وهم فرع من فرقة الشوحه من بني حسن

## نامه الكوره

### الاعبره

حولة صغيرة من حمايل قرية دير (ابو سعيد) ، هاجر جدهم اليها من قرية مندح .

### اهل دير ابو سمير

يقولون أنهم سكان قرية دير ابي سعيد القدماء ، ولهذا أطلق عليهم هذا الاسم .

### البسات

يقال أنهم فرع من عشيرة الميراث من عباد ، ويقطنون في قرية كفر آيل -

### بنو صهر وبنو رشير

يقولون أنهم اعقاب اخوين يقال لهما حمد ورشيد ، أصلها من عشيرة البطوش بقرية خزيه من أعمال الكرك . وهم الان في قرية خزيه من أعمال هذه الناحية .

### بنو الرومي

يقول بعضهم أن أسهم مأخوذ من وطنهم الاول دومة الجندل ، وآخرون يقولون أن اسم جدهم كان دومي السراح وأصله من واحة الجوف . وهم اليوم متفرقون في قرى تبته وكفر الماء ورحابا .

### بنو عامر

يقال أن جدهم خرج مع جد الشريده من كورة بني حميده بالبلقاء . وهم

الان متفرقون في قرى رحابا وكفر الماء وتبته

بنو عواد

من حمايل قرية عنبه ولا يعرف عن أصلهم شيء .

بنو فياضى

من حمايل قرية عنبه ولا يعرف عن أصلهم شيء .

بنو فرج

من حمايل قرية جدينا وأصلهم من قبيلة بنى عطيه ، وجدهم الهرش الذي هجر اهله وسكن في قرية جدينا مدفون فيها .

بنو ملحم

من حمايل قرية جدينا ، ويمدون المؤسسون لهذه القرية ، أصلهم من بنى عطيه ونحوتهم ( بنى عطيه ) مما يؤيد ذلك . وقد خرج منهم فرع يقال لهم طلزيوت .

الجوارنة

أقدم سكان قرية عنبه ولا يعرف عن أصلهم شيء .

المهادين

من حمايل قرية سموع ولا يعرف عن أصلهم شيء .

المحامنة

من حمايل قرية كفر آيل : وأصلهم من حمولة الحياصات في الصلت .

الحوران

من حمائل قرية عنبه ، ويدل اسمهم على أن أصلهم من حوران .

الحنائنة

من حمائل قرية كفرعوان ، قدموا اليها من قرية حبراص قبل مئة سنة تقريباً .

الخطاطبة

من حمائل قرية جدينا . يقال أن جدم محمدا جبر منذ ٢٠٠ سنة تقريباً من مادبا واستوطن قرية كفرنجمة من أعمال ناحية عجلون حيث فتح مدرسة قروية . ويدعو القرويون المتعلم ولو قليلا خطيباً ولهذا أطلق على بنه اسم الخطاطبة وينتسب على الظن أنهم اقارب لمجولة الخطاطبة في قرية خربة الوهادنة من أعمال ناحية عجلون .

القطبا

من حمائل قرية زمال ويحتمل ان يكونوا فرعا من الخطاطبة المشار ذكروهم

الحمائنة

من حمائل قرية سموع ، ولا يعرف عن منشئهم شيء .

الدرراوشة

من حمائل قرية زمال ولا يعرف عن أصلهم شيء .

### الرهون

أصلهم من قرية حبراص بجوران ، وقد أستوطنوا قرية كفرعوان منذ ١٠٠ سنة تقريباً .

### الرواغد

من حمائل قرية كفرعوان ، ولا يعرف عن منشئهم شئ .

### الربابعة

من حمائل قرية عنبة ، ولا يعرف عن أصلهم شئ .

### الربابعة

من سكان قرية جديتا وأكبر حمولة فيها ، وقد خرج منهم فروع الى قرى كفر ركب وفاره وشجرة الشبول بالرمثا . يزعمون أنهم من أعقاب عبد القادر الكيلاني وأنهم اقارب للملكاوية القاطنين في قرية ملكا بناحية السرو ويجتسمون مهمهم في عبد الرزاق بن عبد القادر الكيلاني ( انظر نسبهم ) واقارب ايضاً لعشيرة الطحان بجوران .

ويقولون انه كان لهم اراضي وقف في ييسان وكانوا معافين من الضرائب والجنديفة في زمن الحكومة العثمانية . وقد أطلق عليهم الربابعة نسبة الى أحد اجدادهم رباع الذي قدم الى قرية جديتا ومات فيها .

### الزعبير

من اكبر حمائل قرية جفين ، وينتسبون الى عبدالقادر الكيلاني ويؤيدون

نسبهم هذا بحجة مصدقة بتاريخ ١٠٠٠ هـ وبخطاب من متسلم عجلون الى مشايخ عجلون مؤرخ في ٤ نيسان سنة ١٢٣٦ رومي جاء فيه ما يلي :

« مفاخر المشايخ المكرمين في قرى ناحية الكوره والاختياريه وبقية الفلاحين عموماً .

١- التحية والتسليم بمزيد التكريم نبدي اليكم أن الشيخ محمد بن الشيخ عيسى الزعبي وقرابيه القاطنين في كفر الماء بيدهم مراسيم شريفة ..... افندينا ولي النعم واسلافه الوزراء العظام أن يكونوا ..... ولا يصير عليهم ادنى تعدي ولا يؤخذ منهم شيء من سائر التكاليف وما عليهم غير الضيفه الى الضيوف، ..... صدرت الاوامر الشريفة لا أحد يعارضهم ولا يطالبهم بأدنى شيء من الاشياء يكون معلومكم ذلك والسلام .

في ٤ نيسان سنة ١٢٣٦  
متسلم سنجد عجلون  
الامضاء ( ايس مقروءاً )

سكن الزعبيه اولاً في خربة القصفه بناحية السرو وبعد وفاة أحد آبائهم الشيخ بكار نزح أحد احفاده السيد ميسره الى قرية كفر الماء ومنها خرج اولاده راضي وحمد وزيد الى قرية جفين وانشأوها . وللزعبية اثار في فلسطين وسوريا وجبل عجلون والرمثا والصلت .

### الزقيريه

من سكان قرية جديتا ، وهم فرع من حمولة العبابنه بقريتي بشرى وسال .

### السراقه

من حمائل قرية سموع ولا يعرف عن أصلهم شيء .

### الشريده

الشريده من أمنع واقوى عشائر منطقة عجلون ، يزعمون أنهم من بني مخزوم وأنهم اقارب لآل الخالدي بالقدس و لآل شاهين بتابلس و لآل قلدوره بصفد .

يروى ان ثلاثة اخوة يقال لهم حماد وشافع و نافع هاجروا من الحجاز الى الكرك ومنهارحلوا الى حوران. ولما لم يطب لهم المقام في حوران نزحوا الى ناحية الكورة ، وبعد حين رحل شافع الى صفد حيث ولد له ثلاثة اولاد وهم مراد ، وهو جد آل مراد في دير نعاس ، ويوسف وهو جد آل شاهين بتابلس ورحل نافع الى القدس ويقال لأبنائه فيها آل الخالدي ، وبقي حماد في الكورة كانت ناحية الكورة في ذلك الزمن منقسمة الى منطقتي نفوذ : الاولى تضم قرى كفر الماء ، ودير ابو سميد وجفين وجنين وكانت زعامتها في عشيرة الرشديان ، والاخرى تضم قرى كفرراكب وتبنة وسموع وخزيرة وجدبتا وبيت ايدس وزمال وكفر آيل وسيدها الامير المهدي زعيم قبيلة المهيدات او بني مهدي .

اختر حماد السكنى في منطقة المهيدات وسرعان ما برهن على حنكة ودراية جعلتاه من انقريين للامير المهدي فكان ساعده الايمن في جميع اعماله الحربية والادارية ، وتزوج ابنته مكافاة له .  
كان الامير المهدي ظالماً جباراً ، سام رعاياه خصوصاً أهل خربة عزه صنوف الاضطهاد فقرروا الخروج عليه والفتك به . وبينما كان المهيدات مجتمعين في جامع تبنة لأداء فريضة الصلاة هجم عليهم سكان قرية عزه وقتلوا منهم اربعين رجلا وفر البقية الى جهات كفر أسد وجبانة الخشب من اعمال ناحية القنيطرة . وبعد هذه الحادثة اسندت الزعامة الى حماد صهر الامير









الحاج كليب الشريده



المهيدي . ظلت ناحية الكورة منقسمة الى زعامتين زعامة آل حماد (الشريدة) وزعامة الرشدان الى عهد رباع الشريدة الذي قاتل الرشدان وتغلب عليهم وأخرجهم من الكورة بعد ان قتل معظم رجالهم في مكان يعرف اليوم بمرق الرشدان . والرشدان اليوم يقطنون في تل الأربعين بناحية النور .  
خلف رباع في زعامة الكورة ولده شريده وفي عهده قتل زعيم الفريجات يوسف البركات .

كان يوسف البركات شيخ مشايخ السبع نواحي في منطقة عجلون ولهذا عهدت اليه الحكومة العثمانية بجمع الضرائب من السكان فجعل مركز عمله كفرنجيه واربد . وفي يوم من الايام خرج الى قرية تبته ونزل في بيت شريدة ، فاكرمه هذا واحقني به؛ بيد أنه لم يرق له أن يكون خاضعاً لسلطة يوسف فتحدهاه بأن أوغز لخادمه أن يقول « يامعزب روح وتعال » أثناء تناول الطعام .  
وبينما كان يوسف يتناول طعامه أخذ خادمه يقول « يامعزب روح وتعال » فغضب يوسف وكاد أن يقضي عليه لولم يتوسط شريده بالامر . عندئذ علم أن هنالك مؤامرة حيكت للايقاع به فرفم يده من الطعام وخرج غاضباً وصمم على الانتقام .

وبعد حين عاد بجنده الى تبته وضرب خيمته على سطح دار شريده . استشاط شريده غضباً وعزم على غسل هذا الاستهتار والأزدراء بالدم مهما كلفه الامر . فاستدعى عشرة رجال من رجاله الأشداء وقص عليهم القصة وتواعدها أن يقتلوا يوسف في أربد . ثم ذهب شريده الى يوسف واستمطنه أن يرحل عن سطح بيته ووعدته أن يوافيه في أربد بعد خمسة أيام لتأدية ما يطلب منه من الاموال الاميرية .

وفي الوقت المضروب ذهب شريده ورجاله الى اربد وكان الوقت ليلا

# نسب العمريه او السابريه

عمر بن الخطاب

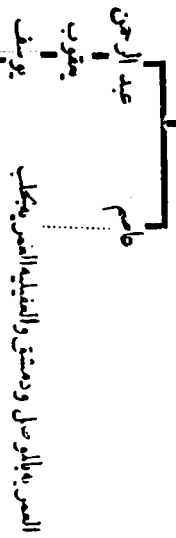

(نزل في عام ٤٧٤ هـ وتبره هو جواريا)

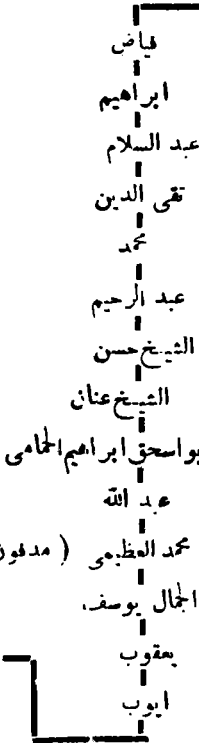

رضوان

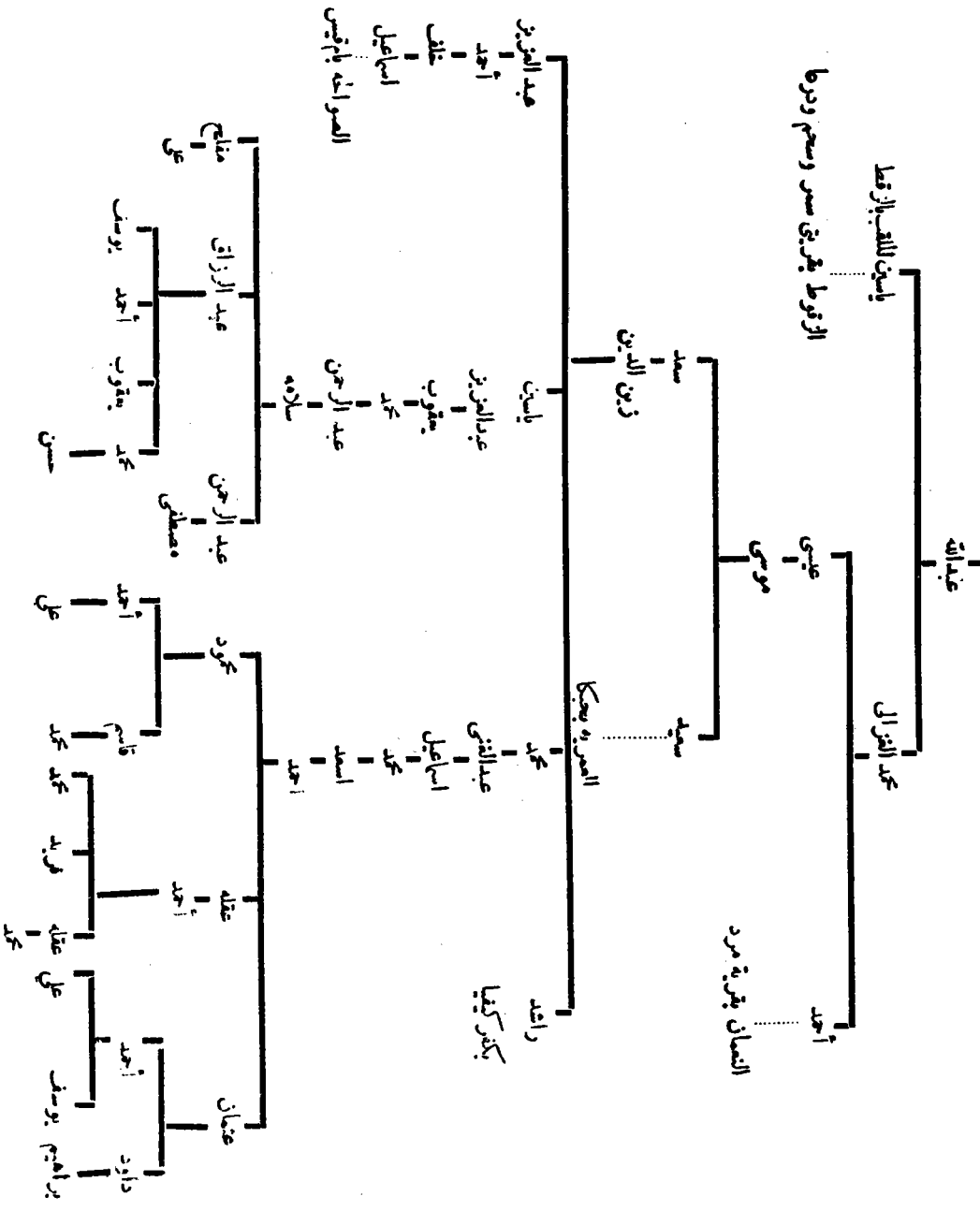

عبدالله

ياسين اللقب بالفقار

الزوط بقريه سوس وسوسم ودره

محمد النزال

أحمد

الشماع بقريه مرد

زيين الدين

المروان بامقيس

راشد

بكر كجيا

عبد النعير

أحمد

عطف

اسماعيل

المروان بامقيس

ياسين

عبدالمعز

عقوب

محمد

عبد الرحمن

سلاوه

سعد

سعيد

محمد

عبدالله

اسماعيل

محمد

اسعد

أحمد

مناج

علي

عبد الرزاق

عبد الرحمن

مصطفى

أحمد

يوسف

عقوب

محمد

حسن

أحمد

علي

كرد

عقله

عنان

أحمد

-5 460 40 500" data-label="Text">

قاسم

-45 460 10 500" data-label="Text">

علي

أحمد

فريد

عقله

علي

أحمد

يوسف

-5 640 40 680" data-label="Text">

براهيم

-45 640 10 680" data-label="Text">

داود

فطرقوا باب ( السرايا ) فرد عليهم الخادم فاعلموه أن يخبر سيده أن شريده أتى له بالاموال . هجس ليوسف هاجس أن شريده لم يأت بهذا الوقت الا للفتك به فامر الخادم أن يفتح له اذا كان وحده . ولما استوضح الخادم من شريده عن ذلك اجابه أنه وحده ففتح له . وفور دخوله اتقض على الخادم . وقتله ثم دخل ورجاله الي غرة يوسف وبعد أن قرعوه على عسفه وعدوانه واستهتاره بالرجال قطعوا رأسه وقللوا راجعين الى بلادهم .

أراد فياض بن يوسف الفريجات أن ينتقم لوالده من شريده ولكنه غلب على أمره وقتل وبذلك انتهى الامر الى الشريده واصبحوا اضافة الكورة بلامنازع (٤) . وفي عهد شريده زحف الوني أحد قادة احمد باشا الجزائر الى الكورة فخرج اليه شريده برجاله ودحره بجوار كفر يوبا . والسبب في ذلك هو ان الوني ارسل يطلب مشايخ نواحي عجلون الى اربد فحضروا جميعهم الا شريده ، فسار اليه الوني واصطدم وياه بجوار كفر يوبا واسفرت الواقعة عن اقهاره وقتله . تحارب شريده بن رباع وعرابي باشا في درعا واسفرت النتيجة عن قتله فخلفه ابنه رباع الذي اغتاله مصري ، يقال له قفطان الغازي ، في قرية سوف . وخلفه ابنه يوسف الذي اشتهر بعدله وذكائه فكان ولم يزل مضرب الامثال في ادارته وحنكته . وقد فتح ابواب الناحية للمتجنى المسيحيين الهاربين من المذابح السورية التي حدثت في عام ١٨٦٤ م . والمسيحيون اليوم يذكرون جميل يوسف عليهم واحسانه لهم .

ينقسم آل حماد أو الشريده الى الفرق الآتية ( أنظر نسبهم )

١ — الشريده ، ويقطنون في قرية تبنة ودير ابو سعيد وابو القين

٢ — بنو يونس « « « « ودير ابو سعيد وعنبه

٣ — بنو عيسى « « « الصمط



- ٤ — بنو بكر ، ويتنون في قرية مرجبا .  
 ٥ — بنو ياسين « « كفر الماء ورحابا  
 ٦ — بنو مصطفى « « ابو اليقين  
 ٧ — بنو عبدالرحمن « « جنين الصفا .

### الشريعةيين

من حمايل قرية عنبه ولا يعرف عنهم شيء .

### الطشامنه

من حمايل قرية خنزيرة ، وهم فرع من حمولة الطشامنه بالحصن .

### العمايه

فرع من حمولة العمايه في الصلت ، هاجر جددهم الى قرية كفرعوان قبل  
 ٢٥٠ سنة تقريباً .

### العمريه او المسادين

حمولة كبيرة من حمايل ناحية الكوره . يزعمون أنهم من أبناء الخليفة عمر بن  
 الخطاب ( انظر نسبهم ) ويؤيدون نسبهم هذا بحجة مصدقة في جمادى الاول  
 سنة ١٠٢٠ هـ ورمضان سنة ١٠٣٠ هـ وجمادى الآخر سنة ١٠٣٧ هـ وبأستدنائهم  
 من الجنديّة والضرائب وغيرها من التكاليف في العهد العثماني . قدم أحد اجدادهم  
 محمد العظمى من دورة الحليل وسكن في قرية عنبه ومنها خرج اعتقابه في عام  
 ١٩٠٩ الى قرى دير يوسف وكفر كيفيا وسمر وكفر سوم وحرثا . ويقولون  
 أن لهم اقارب بدمشق والموصل يقال لهم العمريه ، وبحلب ويقال لهم العقيلية العمريه  
 وبالبيره وفتوعيا من اعمال فلسطين ويقال لهم المسادين وبالرمله ويقال لهم آل التاجي  
 وحول يافا ويقال لهم عشيرة العراقيه .

### الفرهود

من حمايل قرية عنبه المسيحية ومذهبهم بروتستانت. وهم فرع من حمولة الحدادين المتفرقة بقرى الحصن وكفرعان وايدون والصلت .

### الفقيات

حمولة كبيرة من حمايل قرية كفرآبيل . يزعمون انهم من ابناء عبدالقادر الكيلاني وليس لديهم حجة تؤيد نسبهم هذا .

### القادرية

من حمايل قرية جنين الصفا ويزعمون انهم من ابناء عبد القادر الكيلاني

### قوم عقده

من حمايل قرية زمال ولا يعرف عنهم شيء

### الكسابه

من حمايل قرية جديتا ، قدم جدهم من قرية كثر به بمجوار الكرك

### المحاسبه

من حمايل قرية عنبه ولا يعرف عنهم شيء . .

### المحول

من حمايل قرية عنبه المسيحية ، ولا يعرف عنهم شيء .

### المساعره

من حمايل قرية زمال ، ولا يعرف عنهم شيء .

المسرات

من حمائل قرية كفر آييل ولا يعرف عنهم شيء .

المطسبين

من حمائل قرية عنبه ولا يعرف عنهم شيء .

المقابل

من حمائل قرية كفر آييل . يقال انهم قدموا اليها من قرية مقبله

المقرايين

يزعمون انهم من ابناء الصحابي المقداد بن الاسود الكندي البهراني الحضري . قدم جدهم من الحجاز مع الجيش الاسلامي الفاتح وقتل في واقعة اليرموك ؟ وخلف من الاولاد شيب الذي ، حسب روايتهم ايضاً ، بنى او اعاد بناء قلعة الأزرق التي تعرف ايضاً بقصر شيب . خرج شيب الى البقاع بلبنان . واعقابه لا يزالون هناك . وخلف مقداد ايضاً ثلاثة ابناء وهم صقر وشاهين والمقداد الثاني . سكن صقر هذه البلاد فكان من أعقابه قبيلتي الصقر والسردية . وذهب مقداد الثاني الى بصرى اسكى شام حيث يعرف اعقابه بالمقدادية . تزح منهم اخوان يقال لهما نصار ونصر الى الكوره واساس قرية بيت ايدس ولما تكاثر ابناؤهما فيها خرج منهم فروع الى قرية حاتم بناحية الوسيطة والى قرية الصير بجوار جنين والى قرية حمامه بجوار غزه . وهم ثلاث فرق : بنو ياسين وبنو علي والمساسفة .

الشوافر

أكبر حمولة في قرية سموع ولا يعرف عن أصلهم شيء .

## ناهية المعراضى

### البطارسة

حمولة مسيحية من حمايل قرية سوف، أصلهم من قرية السهوه من أعمال حوران ولهم أقارب في صمد وجديتا وكفر آيل يعرفون بالعمشيات.

### بنو عبده

من حمايل قرية ريمون ، أصلهم من القدس بفلسطين .

### بنو مصطفى

من حمايل قرية سوف ، يدعون أنهم بطن من العتامنة ، لكن العتامنة لا يقرون ذلك بل يقولون أنهم قدموا من جبل الدرروز .

### المحاصنة

من حمايل قريتي مقبله وبلبلا . كانوا قبلاً يقطنون في قرية سوف . أصلهم من حمص بسوريا واسمهم يدل على ذلك .

### الجوامره

يقال أنهم أقدم حمولة في قرية سوف . هاجروا اليها من جرش قبل ٢٥٠ — ٣٠٠ سنة تقريباً .

### الريسيه

من حمايل قرية بورما، وهم فرع من حمولة المواجهه في قرية المراق بجوار الكرك .

### الراضى

من حمايل قريتي مقبله وبلبلا . كانوا يقطنون في السابق في قرية سوف . ولا يعرف عن أصلهم شئ .





### الرواشد

من حمائل قرية الكنته ، وهم فرع من عشيرة الرواشد بالكرك .  
والرواشد من الحمائل القوية والبارزة بناحية المراض وينافسون العتامنة زعامتها  
ونحوتهم ( حليمه ) . استوطن فرع منهم قرية الرمثا ويقال لهم فيها الرواشد  
ايضاً .

### الزيادنة

أقدم حمولة في قرية ريمون ومن بقايا عشيرة الزيادنة التي برز منها ظاهر  
المر صاحب عكا والتي في عهده بسطت سلطانها على بعض جهات منطقة  
عجلون . وقد جاء في كتاب تاريخ الناصره للقس اسعد منصور ( ١٩٢٤ ) ان  
أصل الزيادنة من الحجاز ، قدموا الى فلسطين إبّان الحروب الاسلامية —  
الصليبية .

### الزريقات

من أقدم حمائل قرية سوف ، وهم بطن من عشيرة الزريقات الكركية .  
وينضم اليهم عائلة ( ابو كشك ) وأصلها من عرب ابي كشك المعروفين  
والنازلين بجوار يافا . سكن قسم من الزريقات قرية الرمثا .

### العتامنة

حمولة كبيرة من حمائل قرية سوف ، ويقطن قسم منهم في قرية الرمثا .  
أصلهم من دورة الخليل ، نزحوا منها على أثر نزاع بين أهل القرية ونزلوا في قرية  
عزون من اعمال نابلس . وبعد حين تألب عليهم حمائل قرية عزون وقتلهم  
جميعاً الا رجلين وامرأة . ذهبت الامرأة الى نابلس وكانت حاملا فوضعت

ذكراً وهو جد عائلة عتمه هناك . وخرج احد الرجلين الى قرية صنين بحوران واعقابه مازالوا فيها . وقدم الآخر الى خربة الوهادنه ومنها رحل الى سوف واستوطنها وكان فيها من الحمايل الزطايمة والحوامده ، واعقب ذرية كثيره هي حمولة العتامنه التي فيها زعامة الناحية .

ونحوه قري سوف وكفر خل ومقبله ولبلا ردير اللبات ( اخوة لذه ) . يحكى أن لذه هذه كانت اخت سلامه أحد اجداد العتامنه الذي انتقم من اعدائه شر انتقام اقتلهم ابيه عبد العزيز ( انظر نسبهم ) واعاد رجاله الى سوف بعد أن كانوا مطرودين منها .

يقسم العتامنه الى الفرق الآتية :

١ - اولاد يوسف ٢ - اولاد عبد العزيز

٣ - اولاد منديل ٤ - اولاد موسى

وينضم اليهم فريق ، ليسوا من اصلهم ، يقال لهم المطاوعيه . وحمولة العفارات في كفر خل اقارب لهم .

### العفارات

من حمايل قرية بورما . يقال عن اصلهم أنهم بطن من عشيرة العظامات بجبل الدرروز وهؤلاء فخذ من عشيرة ابن هذال من عنزه ومنازلها العراق .

### العفارات

فرع من حمولة العتامنه كما سبق وذكرنا . ويقطنون في قرية كفر خل وهم ثلاث فرق : اولاد احمد واولاد ناصر وبنو طه .

### المرويين

من حمايل قرية بورما وهم فرع من حمولة العتامنه بطيبة ابن علوان من اعمال ناحية الوسيطة .



### المبصره

من حمايل قرية ساكب . وسماوا بذلك نسبة لموطنهم الاول خربة عيصره بجوار قرية ساكب .

### المويسات

حمولة مسيحية ( روم ارثودكس ) من حمايل قرية دين . وهم بطن من حمولة المويسات بجبل عجلون .

### المرمات والواصح

حومتان خرجتا من جد واحد واسمه ابراهيم . هاجر من الخليل الى منطقة عجلون قبل ٢٠٠ سنة تقريباً . وبعد ان تنقل في قرى عديدة استقر اخيراً في قرية هود ولا يزال اعتقابه فيها .

### القواقزه

من حمايل قرية سوف . قدموا اليها من خربة زقريط الواقعة في جنوبي سوف قبل ٢٠٠ سنة تقريباً .

### الليات

يقطن الليات في قرية دير الليات . يدعون انهم من ابناء عبد القادر السكيلاني ولديهم حجة نسب مؤرخة في عام ١٩١٤ م و ١٣٣٠ هـ .

### المعاشنة

يقال انهم بطن من حمولة العثامنة بسوف . افترقوا عن اقرابهم قبل ستين سنة واستوطنوا قرية كفر خل .

### المرابع

من حمائل قرية ريموث : وهم بطن من المرازقة احدى فرق عشيرة البطوش بقرية خنزيره من اعمال الكرك .



### بنو حسن

قبيلة بدوية مستقره منازلها حول جرش في الاراضى التي تفلحها وتزرعها .

ذكر القلقشندى في بلوغ الارب أنها بطن من بنى عذره من القحطانية . وبنو حسن الحقيقيون هم عشيرتنا المشاقبه والعموش ، اما بقية العشائر فأنها لفيف مختلفة في الاصل ومجتمعة في الاسم فقط .

يروى ان جد عشيرتي المشاقبه والعموش واسمه حسن نزح من تربة بالحجاز ونزل في قرية عفره من اعمال الطفيلة حيث كان يقطن حرحش جد عشيرة الحرا حشه . خلف حسن ولدين : عمش وهو جد العموش ، ومشقب وهو جد المشاقبه . تزوج عمش من ابنة حرحش وبعد حين تزوجوا جميعاً من عفره ونزلوا بالمفرق بجوار منازل قبيلة السرديه ثم رحلوا الى سيل الزرقاء بهجولوب لرهى اطمهم وماشيتهم على شواطئه . وفي هذا الاثناء لحق بهم عشيرة الخوالده الذين كانوا يقطنون في قرية عيمه بجوار الطفيلة . اتحدت الاربع عشائر هذه وأطلق عليها اسم بني حسن .

وكان ينزل بأطراف سيل الزرقاء قبلهم عشيرة الزيود فأنضموا اليهم ايضاً . وتزوجوا من بعضهم . وبعد حين قدم من العراق عشيرة الغرابعة ونزلوا بسيل الزرقاء وانضموا الى بني حسن . وبذلك اصبحت قبيلة بني حسن تضم ست



دورية البادية في الجيش العربي



عشائر وهي المشاقبة والحراشمة والعموش والخوالده والخزاعلة والزيود.  
كان بنو حسن طيلة القرن التاسع عشر في كفاح مستديم مع بني صخر .  
وكان خلفاؤهم قبيلة المدوان البلقاويه وبعض عشائر وحمائل منطقة عجلون بينما  
السرхан وبنو حميده والحجايا والرولة كانوا حلفاء بني صخر .  
ينقسم بنو حسن الى حزينين : بنو هليل وهم الحراشمة والخزاعلة والخوالده  
والسبته وهم المشاقبة والعموش والزيود .

### ١ - بنو هليل

#### ١ - الحرامنة

أصلهم كما سبق من قرية عفره بجوار الطفيله . ومنازلهم أراضي قصفطا .  
وهم فرق ثلاث:

١ - الحسينيات ٢ - الرويشده ٣ - الحجاد

ويلتف اليهم الفرق الآتية .

١ - بلوط الققير - أصلهم من قرية كثربه من اعمال الكرك .

٢ - ابو عكليك - « « « مؤته بجوار الكرك .

٣ - الدلابيج - قدموا مع الحراشمة من عفره ، وينقسمون الى

الزوارين والعاتاف والعواد .

٤ الزبون - لا يعرف عن أصلهم شيء .

#### ب - الخزاعلة

يقولون أن جددهم نصير من قبيلة الخزاعلة بالعراق . نزع وأخوه درويس الى  
الى منطقة عجلون فتناسل من نصير عشيرة الخزاعلة هذه ومن رويس حمولة  
الروسان بقريتي سما وام قيس . ومنازل الخزاعلة في اراضي الجريه ورحاب .

وينقسمون الى الفرق الآتية :

- ١ - النصاره ٢ - النوحه ٣ - السليمان  
وينضم اليهم فريق يقال لهم الكفيرى وأصلهم من قرية خنزيره من  
أعمال الكرك ..

٢ - السبهر

١ - الزبود

ينزل الزبود في اراضي حمامه وشمالى المدور، وارااضي البويضة. وهم فرق ست:

- ١ - العثمان ٢ - الابراهيم ٣ - اليمقوب  
٤ - الصغيريين ٥ - العباس ٦ - الفرهود

ويلتف اليهم الفرق الآتية :

- ١ - النواصره  
٢ - البكور  
أصلهم من قرية داعل من أعمال حوران

٣ - الجناده ويعرفون بالخطبه أيضاً وأصلهم من الجوف .

٤ - ابو جابر - فرع من عشيرة الموران بالطفيله . يروى أن ثلاثة

أخوة هجروا عشيرتهم ونزحوا شمالا . فنزل احدهم واسمه عمر في درعا وهو جد

حموله عيال عمر ، وذهب الثانى واسمه عوده الى جبل الدرروز وهو جد عيال

عوده . وسكن الثالث واسمه جابر عند الزبود وخرج منه فرقة ابي جابر

٥ - ابن معلا - أصلهم من خيبر بالحجاز

٦ - الغويريين - أصلهم من غور الصافي في منطقة الكرك

٧ - الشديقات - ينقسمون الى اربع حمايل وهى :

(١) - الدعاس - بطن من عشيرة البرارشه بالكرك .

- (٢) - العبدالله - بطن من السحيات احدى فرق عشيرة الضمور بالكرك  
 (٣) - الموسى - من عشيرة الحياصات من بني حميده بالبلقاء  
 (٤) - السويلم الحسان - من عشيرة الضمور بالكرك

### ب - العموشى

جدم كما ذكرنا عشم بن حسن . ومنازلهم بالمدور والعالوك ، ويتقسمون الى الفرق الآتية :

- ١ - السميرات      ٢ - الداود      ٣ - القلاب  
 ٤ - الحسان      ٥ - الحماري      ٥ - العويسات

### ج - المتأفبه

جدم مشقب بن حسن ومنازلهم حول المدور ويتقسمون الى الفرق الآتية :

- ١ - السمير      ٢ - الحويات      ٣ - الجرايده  
 ٤ - الحوامده      ٥ - القبلان      ٦ - البصايصه  
 ٧ - التواينه      ٨ - العمان

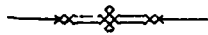

تأهية: الوسيط

آل الزيب

يقطنون في مزرعة زبده، وهم فرع من حمولة المرايضه بقرية صما .

السايره

يقطنون في قرية كفر أسد، وهم فرع من حمولة العزام ( أنظر العزام ) .

بنو عمر

يقطنون في قرية صما ولا يعرف عن أصلهم شيء .

الجريانه

يقطنون في قرية صما ولا يعرف عن أصلهم شيء .

الحاج على

فرع من عشيرة البرارشه الكركيه ويقطنون في قرية قيم .

الحرابين

فرع من عشيرة الحدادين بالصلت وقرى عنبه وسموع وخنزيره وكفرعان ودير ابو سعيد .

المحورى

فرع من عشيرة البرارشه الكركيه . ويقطنون في قرية قيم

الرعجمات

يقطنون قرى حوفا وكفرعان والخراج وصما . وهم فرع من العزام ( انظر العزام ) .



الرويات

يقطنون في قرية صا ولا يعرف عن منشئهم شيء .

الرهاينة

يقطنون في قرية زحر ولا يعرف عن أصلهم شيء .

الرفاعية

من حمايل قرية مندح . وهم فرع من عشيرة الرفاعية بقرية علعال .

الرواسره

يقطنون في قرية قيم وهم فرع من عشيرة البرارشة الكركية .

الزرافوه

يقطنون في قرية مندح وأصلهم من قرية كفو عوان .

السناو

يدعون إهم فرع من عشيرة البرارشة الكركية . وهم ثلاث فرق: الطعامنة والمراشده والخايسه ويقطنون في قرى مهرو وصا ومخربا وسوم

الطواها

خرجوا من قرية المزار من اعمال ناحية الكوره واستوطنوا في قرية حوفا قبل ٢٠٠ سنة تقريبا .

العناينه

لهم فرع من حمولة العتوم بقرية سوف من اعمال ناحية المعراض أما هم

فيقولون أنهم فرع من عشيرة البرارشة الكركية . ويقطنون في قرية قيم .

### العرايض

يقطنون في قرية صا ولا يعرفون عن أصلهم شيئاً . وقد خرج منهم فرع الى مزرعة زبده .

### العزام

لا يعرفون عن أصلهم الا أنهم قدموا الى هذه البلاد من جبل الدروز وأنهم فرع من عشيرة العزامة هناك . وقد جاء في كتاب تاريخ بئر السبع وقبائلها لعارف بك العارف ان عزامة جبل الدروز اقرباء لعزامة بئر السبع ولا لعزام القاطنين في الجزيرة بمصر ، وجميعهم فرع من العزامة احدى عشائر قبيلة الشرارات التي تنتسب الى بني كلب من القحطانية .

يروى انه منذ ٤٠٠ سنة تقريباً خرج من قرية غرية الشيخ بجبل الدرز أربعة اخوة وهم بشير وصالح وموسى ودياب ، فنزل موسى وبشير وصالح في منطقة عجلوب وذهب دياب الى قضاء الزويه حيث تعرف زريته بالحجابره وخرج أخ خامس لا يعرفون اسمه الى طول كرم ويقال لأعقابه فيها آل ابي هنطش .

أقام موسى وبشير وصالح في خربة برشينا بجوار قرية دير السعنه ثم نزحوا الى قرية حوفا ومنها تفرع أعقابهم الى قرى مخربا وصيدور وكفر أسد وكفرعاف وججين وقم والحراج . ويقال لأعقاب بشير البشاره ولا أعقاب صالح الدغيمات ولا أعقاب موسى العزام ( أنظر شجرتهم ) والعزام زعماء ناحية الوسيطة ومن اكبر وأقوى عشائرها .

### العمرات

هاجروا من قرية دوقره قبل خمسين عاماً تقريباً واستوطنوا في قرية ججين





العمرية

فرع من عشيرة العمرية بناحية الكوره وينقسمون الى ثلاث فرق :  
النواصره والظواهره والديابات . ويقطنون في قرية كفر أسد .

المنافره

من حمايل قرية زحر ولا يعرف عن أصلهم شيء .

المتوز

يقطنون في صما ولا يعرف عن أصلهم شيء .

العراوره

يقولون أنهم فرع من عشيرة البرارشه الكركية ويقطنون في قرية قيم

العلاونه

يقال أن جددهم محمد الملاوي نزح من العلا بالحجاز قبل ٣٥٠ سنة تقريباً  
الى منطقة عجلون . ويمد المؤسس لقرية الطيبه ولهذا تنسب اليه فيقال لها طيبة  
ابن علوان . وخرج منهم فرع الى البلقاء ونزلوا عند قبيلة العباد ويعرفون  
بالملاوين . وخرج فرع آخر الى قرية بورما من اعمال ناحية جبل عجلون  
ويقال لهم فيها الملاوين أيضاً . ويتبع العلاونه فرقتا الكماجات والزعاتره

الفرزاه

يقطنون في قرية زحر ولعل أصلهم من غزه كما يستدل من اسمهم .

الضربسات

يقال أن جددهم ظاهر . خرج واخوه شاهين من القدس طلباً للرزق .

فاستوطن ظاهر قرية سوم . ونزل شاهين عند العجارمه بالبقاء ويقال لاعتقابه  
التديسات ايضاً .

### الفرعاه

يقطنون في قرية الطيبة ويقال أنهم قدموا والعلاونه من الملا .

### الفرافزة

يقطنون في قرية قيم ويدعون أنهم فرع من عشيرة البرارشه بالكرك

### المطافه

يقطنون في قرية حوفا . خرجوا اليها من قرية المزار بالكوره منذ ٢٠٠  
سنة تقريباً .

### المعابره

اطلق عليهم هذا الاسم نسبة الى وطنهم الاول خربة عبر بجوار الكرك .  
خرجوا منها قبل ١٥٠ عاماً تقريباً ونزلوا في قرية نوى من اعمال حوران ثم  
رحلوا الى قرية سوم .

### المقابر

يقطنون في قرية صا ولا يعرفون عن أصلهم شيئاً .

### المهبرات

فرع من بني مهدي من جذام من القحطانيه . خرجوا من البلقاء بعد أن  
خلبهم عليها المدوان فنزلوا اولاً في قرية تبته من أعمال الكوره ثم رحلوا الى

كفر أسد وصيدور . ومنهم فرع نزل عند قبيلة الصقر بجوار بيسان ويقال لهم  
المهادوه .

### التمرات

يقطنون في قرية صما ولا يعرفون عن أصلهم شيئاً .

### الهرزائم

يقطنون في قرية زحر ولا يعرف عن أصلهم شيء . ولهم أقارب في الصلت  
يقال لهم الهرزائم أيضاً يتبعون عشيرة الجزازيه .

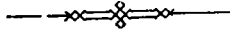

## الفصل الرابع

قبائل منطقة الكرك

عشائر الطفيلة

### البحارات

يقال ان جد هم خرج مع اخويه دلقمون وتهتمون من مصر الى الحجاز ومنها هاجروا صوب الشمال . نزل بحر في الطفيله وخرج منه البحارات . وذهب دلقمون الى اربد ويقال لابنائيه فيها الدلاقمه . وينضم الى البحارات الحمائل التاليه .

- ١ - العميرات - أصلهم من دورة الخليل .
- ٢ - القوابية - يزعمون أنهم من الحجاز ، نزلوا اولاً في خربة جنين بجوار قرية بصيره ثم رحلوا الى الطفيله .
- ٣ - القيسيه - أصلهم من دورة الخليل .
- ٤ - المراهفه - يقال أنهم خرجوا من الحجاز ونزلوا في خربة جنين ومنها رحلوا الى الطفيله . خرج منهم فرع الى البلقاء وانضم الى عشيرة الثوابيه .
- ٥ - الهريشات - ايضاً يزعمون أنهم من الحجاز وانهم نزلوا في قرية البصيره ثم رحلوا الى الطفيله .

### الثوابيه

يزعمون أنهم من أعقاب جعفر الطيار ويؤيدون زعمهم هذا بنحوهم



(صبيان الجعافره) ومنازلهم قرية عيمه. خرج منهم فرع الى البلقاء وانضموا الى العدوان. ويقسم الثوابه الى الحمايل التالية .

- ١ - الحراسيس
- ٢ - الخوالده
- ٣ - الريجات
- ٤ - السمود
- ٥ - عيال عواد

### الحمايره

احد افخاذ بني حميده، ويتألفون من الحمايل التالية.

- ١ - الحساسنه - ومنازلهم بقرية صنفحه .
- ٢ - السواقه - ومنازلهم بقرية صنفحه .
- ٣ - الشباطات والقظاميين - جدهم واحد ومنازلهم بمؤته .
- ٤ - الشتيات - منازلهم بدوي نخله .

### الحميدات

عشيرة كبيرة، يقطنون في الطفيله وقرية عابور ونحوتهم (صبيان الجوابره) وخرج منهم فرع الى منطقة عجلون واستوطنوا قريتي حواره وشطنا ويعرفون فيها بالشطناويه. ويتألف الحميدات من الحمايل التالية :

- ١ - الجرابعة
- ٢ - الحناقطة
- ٣ - الحوامده - خرج منهم

فريق يقال لهم الديابات واستوطنوا قرية الرمثا من اعمال منطقة عجلون

- ٤ - الشوابكه - لهم من سكان الشوبك القداماء ، نزحوا منها الى الطفيله
- ٥ - العطيوي - لا يعرف عنهم شيء .

٦ - العوران - يقال انهم فرع من عشيرة الحاوي من الشرارات من بني

كلب من القحطانيه . وحمولة (ابو جابر) من عشيرة الزيود من بني حسن بمنطقة عجلون فرع منهم .

٧ - الكريي - يقال انهم اقدم حمولة في الطفيلة وهم الان عائلة واحدة فقط .

٨ - المهيرات - لا يعرف عنهم شيء .

### السموريين

تدل نحوتهم ( النعيات - عيال الاقر ) على انهم فرع من قبيلة النعيات المتفرقة بالجلولان والكرك والبلقاء . ويقال انهم قدموا الى قرية بصيره بجوار الطفيله من خربة شمش بين الشوبك وبطرا وهم خمس فرق .

١ - الرقوع ٢ - الزيدانيين ٣ - السفاسفة

٤ - العطاونه ٥ - عيال سلمان ٦ - المسيعدين

### العبيريين

يقولون ان جدهم خرج من الحجاز وانهم اقرباء حمولة العبيدات بكفرسوم من اعمال عجلون ونحوتهم كمنخوة الحميدات ( صبيان الجواربه ) . يقطنون في الطفيله وينقسمون الى الفرق التالية :

١ - الورقان ٢ - السعايده ٣ - الشحادات ٤ - عيال غانم

٥ - القرعان ٦ - القطاطشه ٧ - المحاسنه

وينضم اليهم الحمايل الآتية .

١ - البدارنه - يقال انهم من العلا بالحجاز وهم اقرباء حمولة البدوره

بقرية صمد من اعمال عجلون ، وعشيرة البدوره من قبيلة بني خالد .

٢ - الداوديه - يقال انهم قدموا الى الطفيله من غزه بفلسطين واصلهم

من الفيوم بمصر .

٣ - الرواجفه - قدموا الى الطفيله من قرية راجفه ، وهي قرية خربة

تقع بين الشوبك وبطرا .

٤ - عيال هليله - يزعمون أنهم من فروع قبيلة عنزه من ربيعه من المدنانيه .

### المطاعط

احد فروع قبيلة بني حميده ومنازلهم بقرية حنانا وهم ثلاث فرق:  
١ - الخصبه ٢ - الخوالده - خرج منهم فرع الى منطقة عجلون  
ويقال لهم الخوالده ايضاً منازلهم مع بني حسن بجوار جرش ٣ - النعانه .

### القطيفات

يقال انهم قدموا الى الطفيله من ام قطيفه او كتيفه بجوار عيمه من اراضي  
قبيلة العجارمه بالبلقاء . وللمهم فرع من تلك القبيلة . وهم فريقان : المراتب  
والعجارمه . ويتبعهم من الفرق : الخريسات والغياشيه والفريجات وجميعهم خرجوا  
الى الطفيله من طرانه الواقعة بين الشوبك وطرأ .

### الكمالره

من أقدم عشائر الطفيله وكانوا في السابق يعيشون في قرية البصيره  
وهم أقارب لعشيرتي البحارات والعبدين . وفي أواخر القرن التاسع عشر  
كانوا جالين عن الطفيله لنزاع قام بينهم وبين العوران . وبعد أن رسخ قدم  
الحكومة العثمانية في البلاد عام ١٨٩٢ عادوا الى وطنهم . وينقسم الكلالده  
الى ثمان فرق وهي .

- ١ - البدور ٢ - الحماديه ٣ - المحيسن ٤ - الخلفات  
٥ - الحمائسه ٦ - المدينات ٧ - القواسمه ٨ - الهزومات

### الهملات

يقولون انهم قدموا الى الطفيله من الطوانه الواقعة بين الشوبك ووادي

موسى وهم خمس حمائل .

١ - الجباريه وينقسمون الى فريقين : الزغاييه والسبايله .

٢ - انسبول .

٣ - السقرات . خرج منهم فرع الى قرية الرمثا بعجلون ويعرفون فيها بالسقرات ايضاً .

٤ - الشيلات . خرج منهم فرع الى قرية دوقره بعجلون ويعرفون فيها بالشلول .

### الوهيبات

لا يعرف عنهم شيء سوى انهم من سكان الطفيلة القدماء وهم ثلاث حمائل  
الرابعة والشقارين والشرايده .

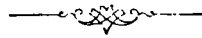

## عشائر الكرك

ينقسم عشائر الكرك الى اربعة اقسام وهي الغرابه والشراقه وأهل الناحية والبدو .

### البقاعين

عشيرة مسيحية تهن في الكرك وقرية أدر . يدل اسمهم على أنهم من الغرابه  
البقاع بلبنان . ولهم اقارب في الحصن بمجلون يقال لهم العباسه ، وفي قرية شطنا  
بمجلون يقال لهم الدحابه والبقاعين، وفي الصلت وناعور باللقاء يقال لهم الشرايشة .  
ومنهم فريق في الكرك يقال لهم العباسه .

### الجباشنة

يقولون أنهم من قيس عيلان من المدنانيه ونحوتهم « صبيان قيس » . وثمة  
رواية اخرى تقول أنهم قدموا الى الكرك من جبل قيس بفلسطين ، أما اسمهم  
فانه مأخوذ من قرية حبش الواقعة بجوار الكرك التي استقروا فيها مدة قبلما  
استوطنوا الكرك . وهم الآن متفرقون في الكرك ورقين ويزانه ، ومنقسمون  
الى اربع فرق .

١ - الجباشنه ٢ - الرهايفه ٣ - الرماضين

٤ - العروض — خرج منهم فرع الى منطقة عجلون واستوطنوا قرية  
حلاوه . ويتبع الجباشنه الفرق التالية :

١ - الجعافره — وهم كما يزعمون من ابناء جعفر الطيار .

٢ - العساسفه — كانوا بالاصل مسيحيين ثم اعتنقوا الدين الاسلامي

وانضموا الى الجباشنه .

٣ - العويسات — لا يعرف عن أصلهم شيء .

الحجراتين

من عشائر الكرك المسيحية وأقدمها ويزعمون أنهم غساسنة .

الزرزيقات

مسيحيون يتطنون في الكرك وقرية الربه . يقولون أنهم من دمشق وأطلق عليهم هذا الاسم لانهم زرق العيون . ولعل ذلك دليل على أنهم من أصل غير عربي . ونحوتهم « اخوان مريم » . وقد خرج منهم فرع الى قرية سوف بمجلون ويعرفون فيها بالزرزيقات ايضاً . ويتبعهم فريق يقال لهم الصناع، واصلهم من وادي موسى .

المكشنة والحجازيين

فريقان مسيحيان يؤلفان عشيرة واحدة . يقال أن المكشنة من وادي موسى والحجازيون من الحجاز . وينضم اليهم فريق يقال لهم « النصر اويين » واصلهم من الناصرة بفلسطين . يتطنون في الكرك والسماكية وهم أقارب في الحصن بمجلون يقال لهم الربيحين .

المجالي (١)

يزعم المجالي أنهم من أبناء تميم الداري وأنهم خرجوا من الخليل . وبينون زعمهم هذا على أن النبي صلى الله عليه وسلم أقطع الخليل وعينونب الى تميم الداري أو الى أخيه نعيم أو الى كليهما (٢)

١ - راجع ص ١٧١-١٧٧

٢ - راجع الانس الجليل ص ٤٢٧-٤٢٨ ومالك الابصار لابن فضل الله العمري

(١٩٢٤) ص ١٧٤ ودائرة المعارف الاسلامية المجلد الرابع ص ٦٤٦-٦٤٨ . \*

# المجالي

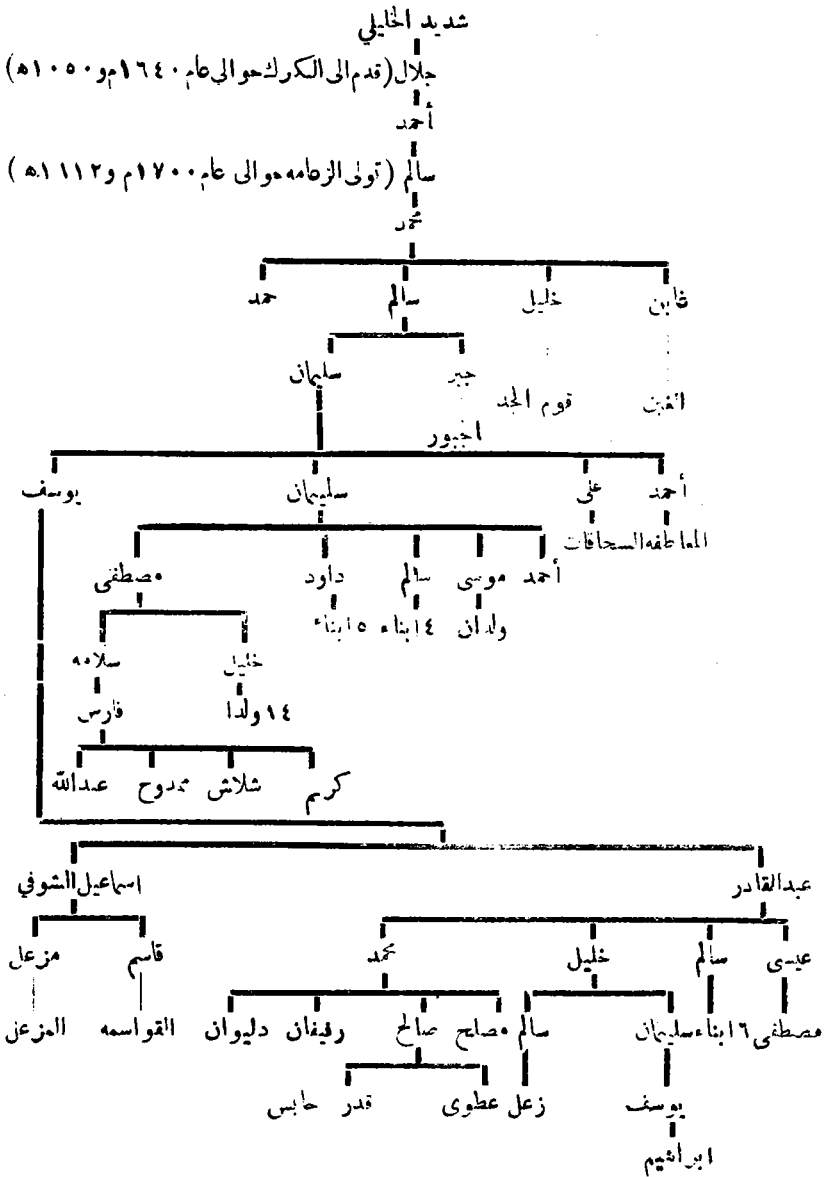







رفيفان باشا المجالي



والمجالي اكبر عشائر الكرك وأقواها ونحوتهم اخوان الخضر  
وينقسمون الى فخذين كبيرين وهما اليوسف والسليمان ( أنظر نسبهم ) .

يتألف مجالي اليوسف من الفرق التالية :

- ١ - اولاد محمد ويقطنون في الكرك والرّبه .
- ٢ - اولاد سالم ويقطنون في الرّبه
- ٣ - اولاد مزعل « « «
- ٤ - اولاد خليل « « «
- ٥ - اولاد أحمد « « «
- ٦ - القواسمه « « «
- ٧ - الجبور « « «
- ٨ - السحاقت « « «

ويتألف المجالي السليمان من الفرق الآتية .

- ١- المصطفى وهم فريقان عيال سلامه وعيال خليل ويقطنون في القصر .
  - ٢ - الداود وهم ثلاث فرق : عيال موسى وعيال سالم والابراهيم  
ويقطنون في الباروط .
  - ٣ - قوم الجد وهم ثلاث فرق : النبون والمعاسفة وابو سيده ويقطنون  
في مدين ومرود .
- ويتبع المجالي عشيرة يقال لها المواجده ويمدون من عشائر أهل الناحية  
ويقطنون في العراق بجوار الكرك .

\* يشك بعض المؤرخين في هذا الاقطار وبعضهم ينكره على اساس ان النبي (صلم) لا يمكن أن يقطع أرضاً او يبلدأ لم يمتنكها ولم تدخلها الجيوش الاسلامية بعد . راجع :  
Caetani : Annali Dell'Islam Vol 2 P.288 -291

المرانات

أصلهم من لبنان وهم مسيحيون يقطنون في الكرك وأدر

المعايط

يقولون انهم من الخليل ونحوتهم « حكام صبحة » وينقسمون الى  
فخذين كبيرين .

١ - الرشايده

يقطنون في بئر بجوار الكرك وهم فريقان .

١ - الطالب وينقسمون الى اولاد خليل واولاد عيد .

٢ - الساهر وينقسمون الى الرشيد والجبران .

ب - الزقايله

يقطنون في قرية أدر وينقسمون الى فريقين .

١ - السليم وهم اولاد مطلق واولاد عياد ٢ - الابراهيم .

ويتبع المعايطه المشائر الآتية :

١ - الاعجام

يقولون انهم قدموا من تل شهاب بحوران وهم فرق ثلاث : الشاميله

والمهادين والمدادحة ويقطنون في قريتي عينون وعين الافرنج .

٢ - الاماميه .

يقال انهم من أصل تركي وهم فرق عديدة أهمها :

(١) - الاغوات اي ابناء الاغا ويقطنون في قرية سمره . وقد

خرج منهم فرع الى قرية البارحة بهجلون يعرفون فيها ببني هاني .

(٢) — الطنشات : يقال انهم من اعقاب أحد الموظفين  
العمانيين القدماء .

(٣) — البشابهة : تناسلوا من أحد البشوات الذين عينتهم الحكومة  
العمانية في ادارة منصرفية الكرك .

(٤) — الجلامده ويقطنون في بويب بالكرك

(٥) — العيسات (٦) — الشرفا

(٧) — العلوايا (٨) — العبيد

٣ — الذنبيات

يقولون انهم ابناء رجل كان يلقب بالذنب والسبب هو ان عشيرته هاجمها  
عدو وذبح رجالها عن آخرهم وسلم هو فلقب ذنباً . ويقطن الذنبيات في قرية  
جُدَ يدِه . ويتبعهم العشائر الآتية :

(١) — الفرايه واصلمهم من دمشق

(٢) — الكفاوين — يقولون انهم قدموا من الغرب بدون تعيين

(٣) — القروم — يدعون انهم قيسيون

٤ — الياضه

يقطنون في قرية مدين ويزعمون انهم ابناء عم المجالي .

### الربلسه

يقال انهم ابناء رجل مصري قدم الى الكرك وتزوج فتاة من عشيرة  
الحدادين ، ومذهبهم روم ارثودكس . يقطنون في الكرك وقرية حمود ولهم  
اقارب في الناصرة يدعون بالحنادسه . وينقسمون الى ست فرق :

١ — عيال عيد وهم الشوارب والشرايحه والظواهره

٢ — عيال يوسف ٣ — عيال سليمان ٤ — العودات

٥ - القسوس ٦ - العمارين .

\*\*\*

### الصرابره

الشراقة يقال انهم بطن من عشيرة العفاشات بالبقاء . ويقطنون في سول والدويخله  
وينقسمون الى فريقين .

١ - الداود ، وهم اليحي و عيال موسى و عيال عيسى . ٢ - العلى .

### الصعوب

يقطنون في الثنيه و وادي الكرك . وينقسمون الى فرق ثلاث

١ - الخطاب او عيال ربيع . ٢ - عيال تيسير . ٣ - الشتيان

### الضمور

يزعمون انهم غسانه ويؤيدون زعمهم بنخوتهم الفسانه . وهم سبع  
فرق :

١ - البوالده ، ويقطنون في قرية محنه .

٢ - السحيمات - يقطنون في قرية المراد وقد خرج منهم فرع الى جرش

ويقال لهم العبد الله وهم فريق من عشيرة الزيود من بني حسن .

٣ - عيال ربيع ويقطنون في قرية ضباع .

٤ - عيال عودة الله ويقطنون في الثنيه .

٥ - الجراجره ويقطنون في الكرك .

٦ - المييضين « « «

٧ - العضايله « « «

ويتبع الضمور الفرق الآتية :

- ١ - الكركيين : وهم فرع من الأمامية .
- ٢ - البنونين : وهم أيضاً فرع من الأمامية .
- ٣ - البواليس : لعل اسمهم مأخوذ من كلمة « بوليس » ، ويدل على ذلك ما يروون من أن آباءهم كانوا يحرسون قلعة القطرانة .

### الطراونة

أصلهم من وادي موسى . قدموا الى الكرك في اواخر القرن الثامن عشر وهم فرق أربع :

- ١ - عيال جبران - يقطنون في ام حماد ويتبعهم عشيرتان وهما الجامعية في المزار والحجوج في رجم الصخري وأصلهما من عشيرة الرقوع في الشوبك .
- ٢ - عيال جبرين ويقطنون في ام زيار .
- ٣ - عيال عوده ويقطنون في دليغه .

### القطاونة

أصلهم من فلسطين ويقطنون في المزار . وهم احلاف عشيرة الطراونه ويتقسمون الى فريقين : اولاد سلامه واولاد علي :

### القضاة

كانوا في السابق يتبعون الأمامية . ثم انفصلوا عنهم ونزلوا عند أهل الشراقة . ويسكنون في أم حي ووادي الكرك . وقد خرج منهم فرع الى عين جنا بجبلون ويقال لهم فيها القضاة أيضاً . وينقسمون الى اربع فرق : المضاعين وعيال ابو خيل والخطبا واليعاقب .

### النوايس

يعرفون أنهم من فلسطين ، ويقطنون في المزار ويتقسمون الى فريقين :

١ — اولاد سلمان .

٢ — اولاد درويش .

\* \* \* \*

اهل الناحية

### البطوشى

يقطن البطوش في قرية خنزيره . وقد خرج منهم الى منطقة عجلون ثلاثة فروع : الاول قطن في قرية البارحة ويعرفون بالطبيشات ، والثانى قطن في قرية خنزيره ويعرفون ببني حمد وبني ارشيد ، والثالث قطن في خربة الوهادنه ويعرفون بالبطوش ايضاً ، ونحوتهم « قيس »

وينضم الى البطوش فريق يقال لهم المرازقة ، وقد خرج منهم فرع الى قرية ريمون بعجلون ويعرفون بالمرازقة ايضاً ، و آخر الى الصلت ويقال لهم دار مزيد يتبعون عشيرة الحياصات .

### البرارسة

يقال أنهم من بقايا الصليبيين واسمهم مأخوذ من الكلمة اليونانية Ettaexia وتحرiftها العربي ابرشيه . وقد أخرجهم السلطان صلاح الدين الايوبي من الكرك واسكنهم في قرى عي وكثر به وجوزه حيث هم الآن . وقد خرج منهم فروع عديدة الى منطقة عجلون اهمها : العتامنة والحاج على والحوري بقرية قيم ، والشناق بقرى مرو وصما ومخربا وسوم ، والدعاس من بني حسن .

ينقسم البرارشه الى احد عشر فريقاً :

١ — القر الله :



يقطنون في قرية كثرة وأسمهم مأخوذ من الكلمة التركية « قزال » ومعناها « الملك » ولعلها تحريف كارلوس (اي شارلز Charles)، ويقسمون الى زغيلات سالم وزغيلات سميد والمخآره .

٢ - السلامة - يقطنون في قرية كثرة .

٣ - المهايته « « « «

٤ - الفيلات « « « «

٥ - الرماضنه - يقطنون في قريتي عبي وجوزه ويتألفون من اربع

حمائل :

( ا ) الخلتانته

( ب ) الكساسبه

( ج ) الرواشده والخصانته - يقال أنهم من الشرارات من بني كلب من القحطانيه . ويقطنون في قرية عبي ولهم اقارب في قريتي قيم والكته بمجلون يقال لهم الرواشده أيضاً .

( د ) المطارنه - يقال أنهم ابناء « المطران » وقد أشتهروا بلون عيونهم

الآزرق . ويقطنون في قرية عبي .

٦ - الدليعين - يقطنون في قرية جوزه

٧ - الحروب - يقطنون في قاع الطور

٨ - الحلاله - يقولون أن أصلهم من القدس ويقطنون في قرية العميان

٩ - الخريسات - يقطنون في قرية كثرة

١٠ - الطريجات - « « « «

١١ - عيال محمد - « « « «

بنو همن

يقطنون في قرية العراق ولا يعرف عن أصلهم شيء .

الفوارس

يطلق هذا الأسم على سكان غور الصافي وغور المزرعة .

ينقسم سكان غور الصافي الى فريقين كبيرين .

أ — العوايسه — يتألفون من ست عشائر وهي :

١ — العشيبات — أصلهم من جبل قيس بفلسطين .

٢ — الشعار — أصلهم من الحمايده بقرية صنفجه .

٣ — الخليفات — فرع من الشرارات .

٤ — المرادات

٥ — الشمالات

٦ — الشحادات .

ب — المحلف . يتألفون من ست عشائر وهي :

١ — الحشوش : يقال أن جدهم عراقي الأصل ، استخدمه العشيبات «لحش» .

الحشيش وتربية الحيوانات .

٢ — المحافظه — اعقاب رقيق محافظ ( حاكم ) غزه

٣ — البوات — فرع من الفقرا من البلاونه بمجلون

٤ — المشاعله — ابناء عبد من عشيرة الشطيه بغور داميه

٥ — المعاقله أو الزهران — لا يعرف عنهم شيء .

٦ — الخطبا وهم فريقان البحا حصه والمحاسنه .

وينقسم سكان غور المزرعة الى فريقين أيضاً .

## أ - الخنازرة .

يقال أنهم فرع من الخرشان من بني صخر . خرج اجدادهم قديماً الى شاطيء البحر الميت حيث التقوا بعمد اسمه نواش كان هارباً من سيده ، احد افراد عشيرة الشطيبة . فسألوه عن أماكن الطعام فقادهم الى منازل الشطيبة . فنزلوا عليهم على حين غره وقتلوا منهم ما يقارب التسعين نفساً ثم نهبوا جميع ماشيتهم وارغموا من سلم منهم على الرحيل الى غور داميه حيث يعيشون الآن وسكن الخرشان مكانهم .

ويتألف الخنازرة من ثلاث عشائر وهي :

١ - الخنازرة      ٢ - الجعارات      ٣ - الدغيمات

ب - الأحلاف . يتألفون من العشائر الآتية:

١ - العجالين - يزعمون أنهم من ابناء عبد انقادر الكيلاني

٢ - الهويل - فرع من بني حميده باللقاء والكرك .

٣ - النوايشه - ابناء الرقيق نواش الذي سبق ذكره .

٤ - العونه - فرع من قبيلة عباد باللقاء .

٥ - المقاصبه - أصلهم من عشيرة الزريقات بالكرك . انفصلوا عن

عشيرتهم ونزلوا الى الغور بعد أن اعتنقوا الإسلام وانضموا الى الغوارنه .

٦ - الشباطات

\* \* \* \*

## برو الكرك

البصبر اوبه

أصلهم من قرية بصيره . وهم ثلاث فرق الليمون والدهيسات وابو ركاب

ومنازلهم بقرية ققوع

### بنو صميرة (٣)

منازلهم بحمرة وادي حماد وشمالى القصر وغربي جبل شبحان ووادي .  
الموجب ويملكون من القرى اسرع وققوع وصرفه وجالول وبصيره والزيت .  
وينقسمون الى فخذين كبيرين وهما :  
أ — الدعاجنه، وينقسمون الى العشار الآتية .

١ — الشقور

٢ — الحمادين

٣ — الغوين

ب — المطارفة ، ويتألفون من العشار الآتية :

١ — المواضيه ٢ — الحماسه ٣ — اللصاصه ٤ — الضرايه

ويرأس هذه العشار كلها ابن طريف ويتبعه في المشيخة فقط بعض عشار  
وفرق من بني حميدة البلقاء كالجماعين والرواحنه والضرايه .

### البعرونة او الففرا

يطن من بلى من قضاعه . وهم فرع من عشيرة البلاونه ببعجلون . ومنازلهم  
بدمنه وينقسمون الى ثلاث فرق وهي السلامات والقبلان والفلاح

### القرنة

يقال أن قبا منهم من العمرو، والقسم الآخر من فلسطين . وهم فرق ست .

١ — المنابير ومنازلهم خربة مجرة

٢ — السلان « « «

٣ — الجيلات ، وينقسمون الى فريقين الجناديه والدرارجة ومنازلهم  
خرية مجرة .

٤ — الشاعين ومنازلهم وادي الحسا

٥ — المراجين « « «

٦ — السخان « « «

### العمره

من بقايا العمره والتدماء ، قال عنهم القلقشندي في بلوغ الارب انهم بطن  
من آل تميم ، وآل تميم بطن من الغزيرة من القحطانية . ومنازلهم بجوار قريتي  
العروض والمجره ووادي الموجب ووادي حماد. ويتبعهم فريق يقال لهم الجرادات  
ومنازلهم بقرية دمنه .

### المصاروه

يدل اسمهم على أنهم من أصل مصري . ويروون أن جدهم كان في  
جيش ابراهيم باشا فخلق عنه بعد انسحابه من البلاد ونزل بين البدو وعاش معهم .

### النعميات

الارجح أنهم فرع من بني نعيم بالجلولان مع أنهم يدعون بنسبهم الى  
جعفر الطيار . ومنازلهم في ذات رأس وعيمه وشقيره . ويتألفون من فريقين .  
أ — العبادله . وهم عشائر ثلاث :

١ — العبادله . ٢ — العوسة ٣ — الجمافره

ب — الأحامده وهم اربع عشائر .

١ — البريقات ٢ — الشلوح

٣ — الرواشده ٤ — الهواوره

## الفصل الخامس

قبائل منطقة معان

عشائر معان

بعد أن بنى السلطان سليمان القانوني حصن معان عهد بحراسته الى اخوين من وادي موسى يدعيان محمود واحمد وبعد قليل تنازع الاخوان وبالنتيجة اضطر احمد الى الهرب الى وادي موسى ثم رجع الى معان ودخل الحصن واخرج اخاه منه . فقتل هو واقرباؤه واتباعه في الاراضي التي كانوا يفلحونها والتي تبعد قليلا عن الحصن . وبذلك وضع الحجر الاساسي للحجى المعروف الآن بمعان الشاميه . ويعرف سكانه ببيال محمود . وانشأ الاخر حجى معان الحجازيه ويعرف سكانه ببيال احمد .

بيال الحصان

عشائر معان  
الشامية

يقال انهم من اعقاب رجل يدعى محمود قدم الى معان من الشوبك . وتقسم هذه العشيرة الى اربع فرق وهي العساف والصوابطة والحينا والنساء ويتبعها فرقة المصاروه، التي كما يستدل من الاسم، قدمت من مصر .

بيال القرامس

يتألفون من خمس فرق وهي :

١ - العواجين

يقال انهم نزحوا من تهامة من عشيرة موجودة حتى الان هناك تدعى العواجي وشيخها الان نواف العواجي من اتباع ابن سعود . وقد استوطن قسم منهم الطفيلة .

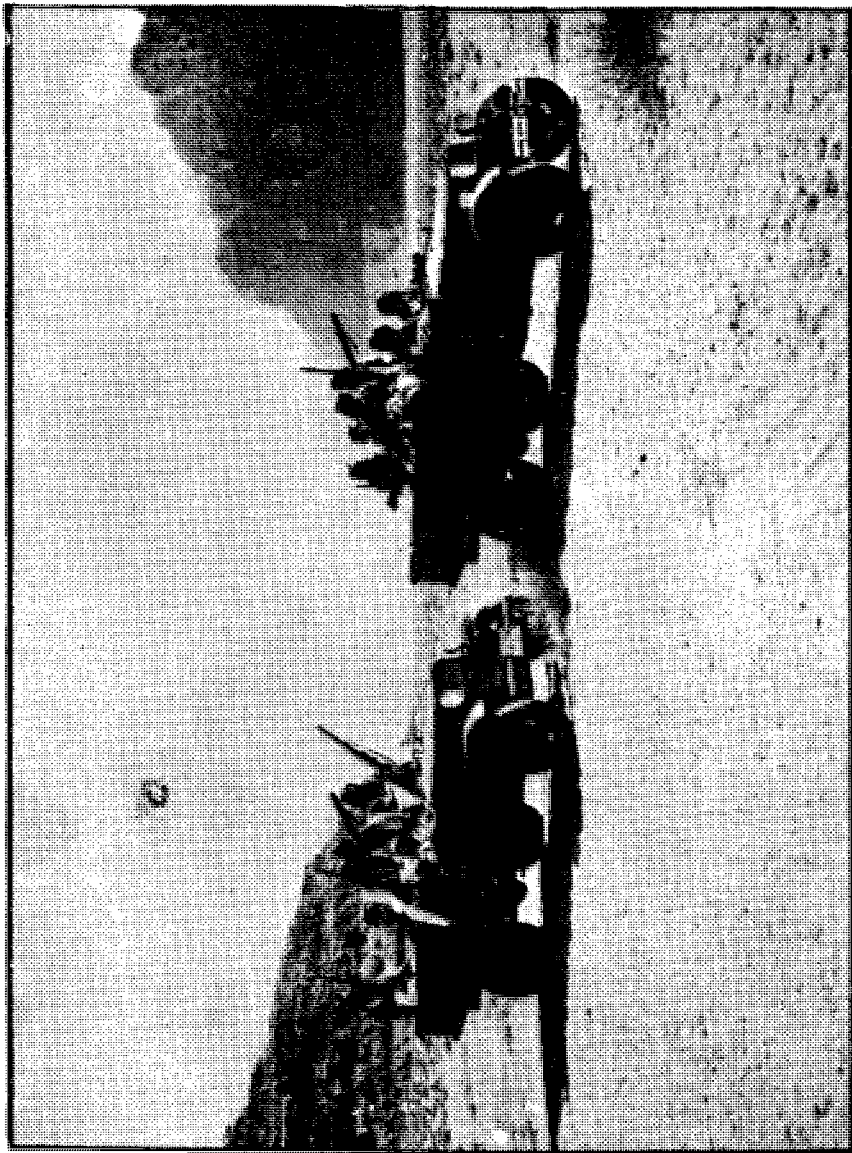

سيارتان من سيارات الجيش العربي المسلحه





٢ - الرشايده بطن من العواجين

٣ - الطحاحنه

يقولون أنهم من غزه .

٤ - عيال ابو الزيت بطن من العواجين .

٥ - عيال محيسن

فرع من المحيسن احدى فروع عشيرة الكلالده بالطنيله .

### عيال المحامير

قدموا الى معان من درعا

### الخوره

لا يعرف عنهم شي .

عشائر معان  
الحجازيه

### الكراسين

تألف هذه العشيرة من عدة فرق لا تمت الى بعضها البعض بصلة ما وهي :

تناسلوا من رجل يقال له مسلم من قرية يفظه من اعمال نابلس	}	١ - الملالات
		٢ - الخوارين
		٣ - عيال المرعي

٤ - عيال رواضي، مصريو الاصل

٥ - الصلاحات، أصلهم من غزه

لا يعرفون هل هم من بني حميده ام من بيت لحم	}	٦ - العقايه
		٧ - الطلاحنه

٨ - العبيد - من اعقاب شقيق فرج، جد عشيرة الفرجات في وادي

موسى . وتبع هذه الفرقة العائلات التالية :

- (١) العواد (٢) العودة الله — يقال ان جدهم رقيق من الجوف  
 (٣) خلف العباد — يقال انهم تناسلوا من عبد من قبيلة عباد البلقاوية .



### عشائر الشوبك

عقب اضمحلال الحكومة التركية الاولى في الشوبك فترة تطاحن وتنازع بين القبائل النازلة حول القلعة . فقد قتل عشيرة الملاحيم رجلا من عشيرة السعوديين فكان ذلك مدعاة لحرب بين العشيرتين، واسفر القتال عن انتصار الملاحيم الذين كان يؤازرهم قبيلة الحجايا . فاضطر السعوديون الى النزوح الى قرية البصيرة حيث لا يزال اعقابهم يعيشون فيها . وفي ابان ذلك رفض عائلنا الهلي والصوالحة، الذين كانوا يحرصون القلعة، الاعتراف بسيادة قبيلة الطورة فدعا ذلك الملاحيم والطورة الى ايجاد حيلة يتمكنون فيها من الدخول الى القلعة . وكان التدبير ان يتنازع رجال القبيلتين ويطلبون من الصوالحة والهلي ان يفضوا اختلافهم وفي اليوم المعين فتح الهلي والصوالحة ابواب القلعة للمتنازعين فدخلوها واعملوا السيف بهم فذهب من نجا من الهلي الى الطفيلة ولا يزال اعقابهم فيها . اما الصوالحة فقد رجعوا الى بلدهم معان . وفي ابان فترة الفوضى والقتال التي اعقبت خروج ابراهيم باشا من البلاد كان اهالي الشوبك عنصر اضطراب فغزوا جنوبي فلسطين وجهات سيناء واخيراً جمع ابو دهيس الهنداوي رجال قبيلة الترايين ورجال ابي ستة واهل معان واغاروا جميعاً على اهل الشوبك وقهروهم وقتلوا بعض رجالهم واحتلوا القلعة وهدموا قسماً كبيراً من جدرانها .

يقطن الشوبك الآن العشائر التالية :

### الشقيرات

قدموا الى الشوبك من الجوف ويدعون انهم قحطانيو الاصل

### اللواما

لا يعرف عنهم شيء .

### الرباهبه

يتألفون من ثلاث فرق : الشواهين وأصلهم من النعيمات النازلين في جبال الشراة ، والحجوج وأصلهم من مجدل فلسطين ، والعبيديين وأصلهم من قرية الفالوجه من أعمال فلسطين .

### الرفايه

يقال لهم ايضاً عيال خليفة وأصلهم من الحجاز وهم اقرباء سعوديبي البصيرة بجوار الطفيلة

### المهرهيم

يدعون انهم من نعيمات سوريا ولسبب ما هجروا مواطنهم في سوريا ونزلوا اولاً في وادي موسى حيث انشأوا قرية الجي التي يمكن ان يكون اشتقاقها من الالتجاء . وينقسم الملاحيم الى ثلاث فرق وهي الرواشدة والشخبين والبدور ويلتف حولهم فرقة ابي فاطمة التي يقال انها قدمت من الخليل .

### الغسيبين

اقرباء الملاحيم ، وهم فريقان الدحيات والمقبلين ؛ ويتبعهم فرقة الشعيبيات والحوارثة الذين يمتون باصلهم الى قبيلة بني الحارث الحجازية .

## الطوره

أصلهم من معان ويتبعهم فريق الصناع الذين يدعون أنهم من بني سالم إحدى عشائر قبيلة حرب. ويقال أنهم اقرباء عشيرة الزوايدة النازلة في بدر السبع.



## عشائر وادي موسى

يعرف أهالي وادي موسى بالليانته وقد تضاربت الآراء في نسبهم. يقول الكاتب Palmer في كتابه The Desert of the exodus vol. ii (1871) P. 432 أنهم ابنا لث أحد أعقاب كعب وفرع من يهود خيبر. ثم يروي نفس الكاتب ان الدكتور وولف Wolff ورواد آخرين يذهبون الى أنهم هم الركايون الوارد ذكرهم في سفر ارميا الاصحاح ٣٥ والمدد ٥ و ٦. ويقول أيضاً ان الليانته ليسوا محتفظين فقط بسياهم اليهودية ولكن بعادات وطبائع يهودية عديدة كلبسهم وترتيب شعورهم. وجاء في مسالك الاء بصار لآين فضل الله العمري أنهم من احفاد لث بن بكر بن مناة من كنانة ومنهم الصحابي صعب بن خثامة. وورد في سبائك الذهب للسويدي أنهم من أعقاب لث بن سود بن اسلم الخافي من قضاة من حمير فرغوا من ابنه زيد. يتقسم الليانته الى العشائر التالية .

## بنو عطا

يزعمون أنهم من بلى من قضاة وورد في مسالك الاء بصار للعمري أنهم من بطون بني جذام . ويتبعهم الفرق التالية :

- ١ - السلامين — يقال أنهم قدموا من وادي جايز بفلسطين .
- ٢ - الفضول — يدعون أنهم من عرب آل الفضل النازلين في الجولان في سوريا وهؤلاء من آل ربيعة من طي .

- ٣ - الفلاحات - يدعون أنهم من بطون بني خالد .  
 ٤ - الفرجات - يقال أنهم من اعقاب رقيق افرقي يدعى فرج كان مملوكا لرجل يقال له عوض بن سعيد .

### الرواحنة

عشيرة قديمة يقال انها من بني هلال النجدية وذهب الكاتب MacMichael في كتابه A History of the Arabs in the Sudan الى ان بني هلال من بطون قيس انفصلت عنها في صدر الاسلام ونزحت الى سوريا ومع ان الخليفة العزيز ابا منصور اسكنها في مصر العليا في عام ٩٧٥ - ٩٩٦ لكن لا بد ان قسما منها بقي في وادي موسى .

### السور

يدعون أنهم من أعقاب رجل يقال له سالم من قبيلة حرب الحجازية والحقيقة أنهم فريق من اليبانة. وهم ثلاث فرق السعيدات والخليفات والرواضى .

### المريا

فريق من اليبانة أيضاً، وينضم اليهم الفرق الآتية :

أصلهم من بني حميدة	}	١ الشماسين
		٢ الحمادين
أصلهم من قرية ادني من اعمال الخليل	}	٣ المهارات
		٤ النوافله

### الميرييين

يتقسم الميرييون الى الفرق التالية :

١ - الحسنات

يدعى الحسنات بنسبهم الى قبيلة بلي من قضاعه. ويقال أيضاً أنهم من اللبائنه . خرج منهم فرع الى بئر السبع وانضم الى قبيلة الترابين ويعرف بالحسنات أيضاً .

٢ - الحملات

يزعمون أنهم أقدم عشيرة في وادي موسى وأنهم اللبائنه الحقيقيون . وهم ثلاث فرق : النصارات والمشاعله والطويسات . وقد خرج فرع من الطويسات الى فلسطين ويقطنون اليوم حول اللد .

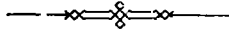

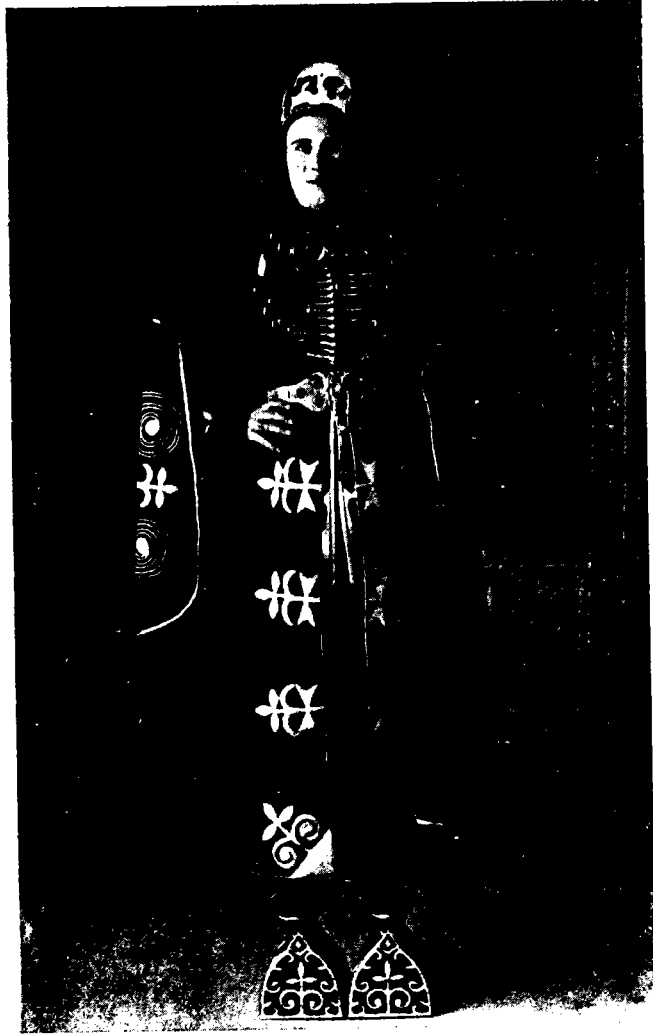

فتاة شر كسية بملايسها القومية





## الفصل السادس

الشركس والسيمنان والتركمان والبراشيون

### الشركس

لا مشاحة أن الشراكسة امة عريقة في القدم وكان يطلق عليهم في السابق اسما مختلفة منها الزيه ودجيق وآهاي وقوسوغ . وقد ورد في كتاب السائح الايطالي جورج انريانو الذي عاش في النصف الاول للقرن الخامس عشر أن اليونان واللاتين يطلقون على هؤلاء القوم اسم الزيه ويدعونهم التاتار والترك بالشركس أما هم فيسمون انفسهم أديكه .

لقد ثبت تاريخياً أن الشراكسة كانوا مستقرين في جبال القفقاس في القرن العاشر . وفي القرن الحادي عشر أغار عليهم أمير روسي بمؤازرة امبراطور اليونان وقتل رئيسهم . وطيلة القرن الثاني عشر كانوا والروس في كفاح شديد مستمر . تقول المصادر الروسية أن هذا النضال انتهى بتخمدل الشراكسة . فسواء صدقت هذه المصادر أم كذبت فلا جدال أن الشراكسة واقوام الشمال كانوا في صراع عنيف منذ أمد بعيد .

وبعد أن فتح الاتراك القسطنطينية عام ١٤٥٣ م . أخذت حكومة شبه جزيرة القرم التي كانت تستند على حكومة الباب العالي يسط نفوذها على قبائل الاديكه واخضاعها لسلطانها . فلم يكن أمام الشراكسة الا الاتجاء الى الروس والتحالف معهم ولكن سرعان ما انفرط عقد هذا الحلف لان الشراكسة لم يستفيدوا منه الفائدة العملية التي كانوا يأملونها ولان الدين الاسلامي أخذ ينتشر بسرعة فاقمه بين القبائل الشركسية في الواخر للقرن السادس عشر . فكان

ذلك اكبر عامل لتبدل العداء صداقة والحرب سلاماً بين حكومة القرم والشركس  
 بيد أن روسيا لم تقف مكتوفة الايدي ازاء هذا التضامن المتين بل كانت ترسل  
 حملة اثر اخرى مؤلفة من عصابات وجند من القوزاق للاستيلاء على قفقاسيا وطردها  
 اهلها منها. وقد انتهت المعارك العديدة بين الفريقين باستيلاء الروس على الضفة الشمالية  
 لنهر ترك Terak الذي يصب في بحر قزوين حوالى عام ١٥٧٠ م (١٥٧٨) (١)  
 ظل هذا الحال سائداً الى أن تسلم العرش الروسى بطرس الاكبر . فكانت  
 فاتحة اعماله التثبيت بايجاد نافذة بحرية لبلاده . فكان له ما أراد في الشمال على  
 ساحل بحر البلطيك . بيد أن تجمد هذا البحر معظم فصول السنة وطموح بطرس  
 في ضم بعض الاصقاع الاسيويه لمملكته وجها انظاره صوب الجنوب فاصطدم  
 والاتراك وباء بالفشل .

لم يثن هذا الفشل عزائم خلفائه بل ابتدأت الحروب التركية - الروسية  
 مجددة في العقد السادس للقرب الثامن عشر . وقد اعتبرت روسيا ابان  
 هذه الحروب قبائل الشركس من التبعة التركية فجعلت بلادهم مسرحاً للقتال  
 وعملت على نشر الدعاية ان قفقاسيا جزء من البلاد التركية لتبرر احتلالها  
 اياها وضمها اليها بحق الفتح والتغل .

نجحت في هذه السياسة النجاح كله اذ ان معاهدة كوجك كينارجه التي  
 وقعها الفريقان في عام ١٧٧٥ م نصت على استقلال شبه جزيرة القرم ظاهراً اما  
 باطناً فقد انحلت بروسيا . وقد اعتبرت البلاد التي في شمال نهر كوبان اي قفقاسيا  
 الشمالية جزءاً من القرم بموجب البيان الذي اصدرته كاترينا الثانية في عام ١٧٨٣ م  
 وجل ما هنالك ان قفقاسيا وشبه جزيرة القرم اصبحتا من ضمن الاملاك الروسية  
 لم يرض الشركس ان يكونوا تبعاً للروس فاخذوا يقبون الفرص للانتفاض  
 ولما اعلن الحرب بين الترك والروس في عام ١٧٨٧ م انضموا اليهم لواء زعيمهم

(١) - Biddley; The Russian Conquest of the Caucasus 1908.

حينذاك الشيخ منصور ، الى الجيش التركي . تغلب الروس في هذه الحرب ودخلوا قلعة انابا في عام ١٧٩١ ثم وقع الشيخ منصور اسيراً في ايديهم وارسلوه الى منفى سولوفكي حيث قضى اواخر ايامه . وفي معاهدة ياشي التي ابرمت في عام ١٧٩١ بين الفريقين المتحاربين أرغمت تركيا على الاعتراف بضم بلاد الشركس الى روسيا نهائياً . غير أن الشركس لم يعتبروا هذه المعاهدة أكثر من قصاصة ورق فأخذوا يشنون الغارة على الحاميات الروسية المرابطة في بلادهم حتى ارغموا الحامية التي في قلعة انابا الى الانسحاب لجهات نهر كوبان .

كان هم روسيا طيلة القرن التاسع عشر ومحور سياستها ، التي وضع اسمها بطرس ، الاكبر استعمار البحر الاسود وبجر قزوين ( الخزر ) . ولتحقيق هذه السياسة كان لا بد من الاستيلاء على قفقاسيا الغربية والشرقية فوقف امامها الشركس مدافعين مستبسلين في الذب عن اوطانهم فدفعها ذلك الى حشد القوى الكافية في قفقاسيا الشمالية لبعثها بصورة متواصلة على مكامن القبائل الشركسية ومعاقلها وطردها منها ثم اسكان قبائل من القوزاق في مكانها . وفوق ذلك كانت على أتم الاستعداد لبناء القلاع والحصون كلما توغلت جيوشها في البلاد . وخلاف هذه الخطة كان من الصعب بل من ضروب العبث ارغام الشركس على الاعتراف بسيادة الروس او اخضاعهم .

استبسل الشركس في عرقلة هذه الخطة واستماتوا في الدفاع عن اوطانهم ولكنهم غلبوا في جميع الادوار الحربية التي مرت عليهم . ولما زار القيصر اسكندر الثاني بلادهم في عام ١٨٦١ التمسوا منه ان يكف عن الفتك بهم فعرض عليهم شرطين لتلبية طلبهم وخيرهم في قبول احدهما : اما قبولهم بسكني الاراضي التي تعينها لهم الحكومة الروسية واما النزوح من تلقاء انفسهم الى تركيا .

رفض الشركس هذين الشرطين واستأنفوا الكفاح مع الروس . لكنهم في هذه المرة لم يقدروا على الوقوف امام تيار الروس الجارف فأضطروا الى هجر

اوطانهم والالتجاء الى تركيا . وقد وصف هذه الهجرة الكاتب الروسي ييرجي A. B. Berje ، الذي يعتبر المؤرخ الرسمي للحكومة الروسية، في احدى مؤلفاته حيث قال « ان اخراج الشركاء من قفقاسيا هو تدبير اداري وحربي ويعتبر ابتداءه من تصديق قرار لجنة قفقاسيا في اليوم العاشر من آذار سنة ١٨٦٢ م . ولتنفيذ هذا القرار فقد حشرت الجيوش الروسية قبائل الناتوخاي والقبرطاي وعشائر الازاخ والشابسوغ والايخ في السواحل ثم حملتهم على البواخر الذاهبة الى تركيا جبراً وقسراً » .

نزل ملتجئو الشركس في الروملي ، بيد ان توغل الروس في الاراضي التركية عام ١٨٧٧ ارغمهم الى الهجرة ثانية . فتنفروا في سوريا وشرقي الاردن حيث منحوا اراضي يعيشون منها .

كان الشابسوغ اول من هاجر من تركيا على ظهر احدى البواخر . ولما كانوا في عرض البحر اندلعت السنة النار في الباخرة فأحترق ما يقارب من السبعمئة نفس ومن سلم منهم نزل في عكا . ثم حملوا الى نابلس حيث مكثوا قرابة عام ، ومنها رحلوا الى شرقي الاردن واستوطنوا عمان بعد ان اعطتهم الحكومة العثمانية بعض اراضيها .

وفي عام ١٨٨٠ هاجر الى شرقي الاردن جماعات من قبيلتي القبرطاي والبزادوغ فاستوطن القبرطاي في عمان والبزادوغ في قرية وادي السير . وفي عام ١٨٩٢ قدم جماعات اخرى من القبرطاي الى عمان وانشأوا ما يعرف الان بجي المهاجرين . وفي عام ١٩٠١ وفد الى شرقي الاردن عائلات اخرى من القبرطاي والبزادوغ فبنوا قرية ناعور وسكنوا فيها . وآخر من قدم من الشركاء الى هذه البلاد كان بضع عائلات من القبرطاي ايضاً استوطنت قرية الرصيفة في عام ١٩٠٩ .

## القبرطاي

يقال ان اسم هذه القبيلة مأخوذ من اسم الرجل الذي اوجدها وتزعمها وهو «قبار دقوه» اي ابن قبارد . ويتقسم القبرطاي الى ثلاث طبقات .

ا — الطبقة الاولى او طبقة الامراء .

لا يوجد احد من هذه الطبقة في شرقي الاردن .

ب — الطبقة الثانية او قبرطاي ورق .

يوجد منهم في شرقي الاردن العائلات التالية :

١ — بابوج ( جيم مصرية ) وشارتهم 3

٢ — ققوه ومعناها ابن البقر، يقطنون في عمان وشارتهم ص

٣ — غوتات ، يقطنون في عمان وشارتهم ڤ

٤ — آله سكير ، يقطنون في عمان وشارتهم ع

٥ — جانبك ، يقطنون في ناعور وشارتهم م

٦ — حفجوقه ، يقطنون في عمان ويعرفون فيها بعائلة المفتي

ج — الطبقة الثالثة

يوجد من هذه الطبقة في شرقي الاردن العائلات الآتية :

١ — برت — يقطنون في عمان .

٢ — تسبنة — « « «

٣ — برس — « « جرش

٤ — زخوه — « « «

### التابوغ

كان موطنهم في قفقاسيا على ساحل البحر الاسود في المقاطعة المعروفة بنوابسه . ويوجد منهم في عمان العائلات الآتية :

- ١ - خورما ٢ - حته ٣ - حابشت  
٤ - نمد جقوه ( الجيم مصرية )

### مرهوشى

كان موطن هذه القبيلة ضفاف نهر لابا . ويوجد منها في شرقي الاردن عائلة واحدة فقط تدعى مفدز ومعناها رامي النار

### بظادوغ

موطن البظادوغ الاصلى ضفاف نهر شمه كواشه بفقاسيا . ويوجد منهم اسرة واحدة في شرقي الاردن تقطن في قرية ناعور يقال لها حنوغ وشارتها

### بسلينى

موطنهم الاصلى مقاطعة بريش بفقاسيا . ويوجد منهم عائلة واحدة فقط في عمان يقال لها شدجى .

### رويه

موطنهم الاصلى سواحل البحر الاسود، جنوبي نوابسه . ويوجد منهم عائلة واحدة فقط في المجدل تدعى شمه بل ، ومعناها ذو الرأس الاحمر .

### البازه

موطنهم الاصلى ضفاف نهر ينجج ( الجيم مصرية ) . ويوجد منهم عائلة واحدة في جرش يقال لها حربش اندجحت في عائلات القبرطاي .

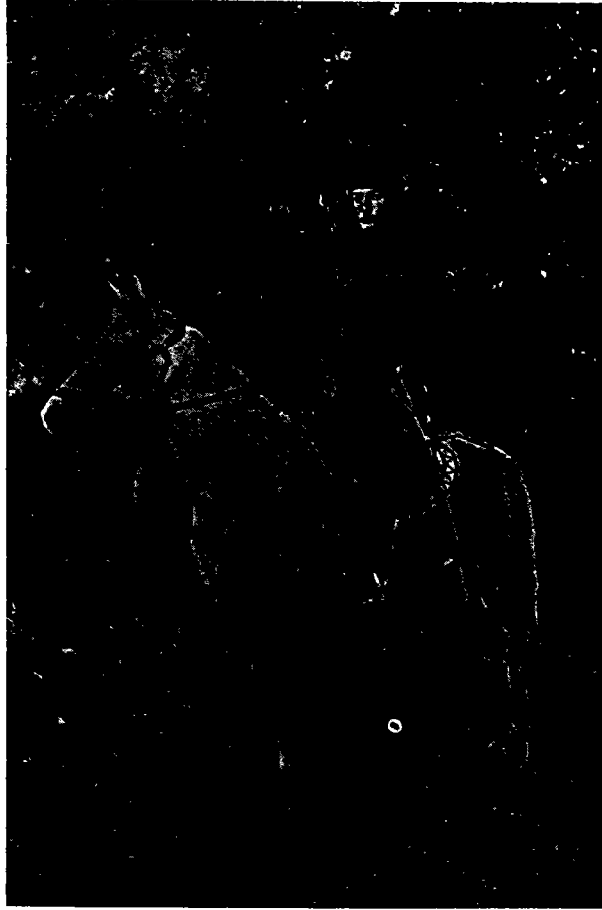

سميد بك الممتى





## الشيشان

وطن الشيشان الاصلى قفقاسيا . هاجروا منها الى الاناضول حوالي عام ١٩٠٥ . وبعد ان مكثوا فيها قرابة عام منحتهم الحكومة ارضاً في الزرقاء وصويلح والسخنة بشرقي الاردن فرحلوا اليها بطريق حلب .

\*\*\*

## التركمان

ينتسب التركمان الى القبائل الرحل « قاراتا كالى » النازلة في ولاية ازمير بتركيا شتاء وحول اسكي شهر صيفاً . وفي عام ١٨٧٠ م وقع خصام بينها ادى الى هجرة بضعة بطون منها الى ولاية ارضنه . وبعد ان اقاموا في ارضنه قرابة خمسة اعوام رحلوا الى انطاكياء ثم الى حصص فدمشق فالقنيطرة حيث اقاموا زهاء الستة اشهر . وبعد ذلك هاجروا الى حيفا .

وحوالي عام ١٨٧٤ رحلوا الى البلقاء ونزلوا في قرية ام الرمان حيث منحوا ارضاً يمشون منها . وبعد حين عاد الى تركيا قسم منهم وبقي في شرقي الاردن سبعة عائله تقريباً .

وعدا ام الرمان فقد كان للتركمان مستعمرتان الواحدة في اللجون والاضخرى في عين الحجر . لكنهم رحلوا عنها بعد انسحاب الاتراك من هذه البلاد . وفي عام ١٩٢٥ رجع بضم عائلات الى عين الحجر واستوطنوها ، واصبحوا في عام ١٩٣١ زراعاً لصاحب السمو الامير عبد الله .

\*\*\*

### البرهانيون

في عام ١٨٧٩ ابتاع السير عبدالبهاء عباس منشيء المذهب البهائي ١٢ قيراطاً من الارض في قرية العدسية ، تسعة قراريط من الفلاحين وثلاثة من قائمقام طبريا . وبعاقب الايام ابتيع من اصحاب القرية قطع اخرى . وفي عام ١٩١٠ قدم من ايران عدة اسر بهائية فعمروا القرية وزرعوا ارضها . وبعد وفاة السيد عبدالبهاء عباس في عام ١٩٢٠ صارت قرية العدسية وارضها الى ابنته .



﴿ انتهى الكتاب ﴾





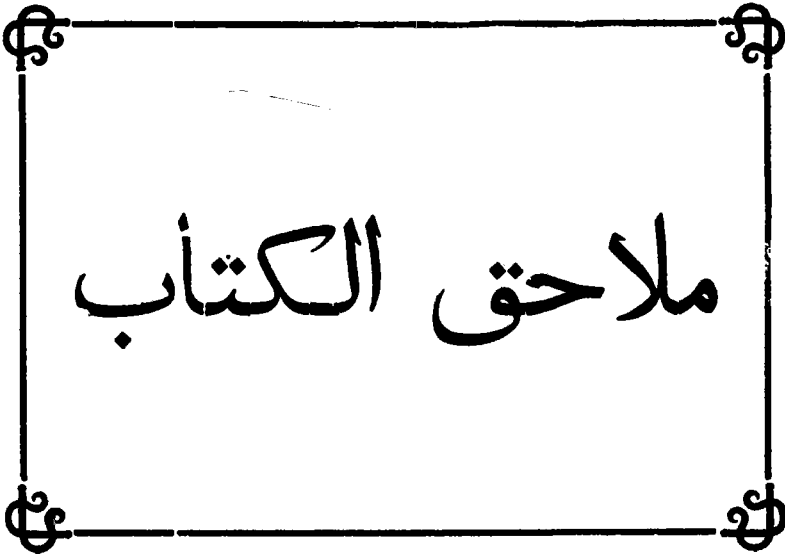

ملاحق الكتاب



ملحق

الفهرس الرجائى





# حرف الالف

آل علي ٢٥١	آبل ٨١، ٣٧
آل فلوح ٢٩١، ٢٤٨	آبل الزيت ٩٣
آل كردوش ٢٩١، ٢٤٨	آبلا ٣٧، ٣٩، ٤٣، ٤٦، ٧٨
آل النمر ٢٧١	آحاب ٢٣
آل نويسر — انظر النويسر	آحاز ٢٥
آله سكير ، عائلة ٣٧١	آدم سميت ٣٧
آمل مردوق ٣٤	الآرامية — اللغة ٧٧
آهاي ٣٦٧	الآراميون ٢٠، ٢٤، ٣١
أبازه ، عائلة ٣٧٢	آسيا ١١ ، ١٣ ، ٣٢ ، ٣٦ ، ١١٦
الايخ ٣٧٠	١١٨
ابدر ، قرية ٣٠٦	آسيا الصغرى ٥٦ ، ٥٩ ، ١٧٩
الابراهيم ٢٥٥ ، ٣٣٤ ، ٣٤٩ ، ٣٥٠	آشور آباليت ٣٢
ابراهيم ٥ ، ١٥ ، ١٨	آل تميم ١٧٢ ، ٣٥٩
ابراهيم بن خليل المجالي ١٧٧	آل التميمي ٢٧٣
ابراهيم باشا المصري ٧٤ ، ١٧٠ ، ١٧٥	آل الجرار ٢٧٦
١٧٧ ، ١٧٩ ، ١٨٠ ، ١٨١ ، ٢٥٢ ،	آل حجر ٢٢١
٢٧٣ ، ٢٧٤ ، ٢٨٦ ، ٣٦٢	آل حمد ٢٥١
ابراهيم باشا هاشم ٢٠٧	آل الذيب ٣٣٦
ابراهيم عميش الغساني ٢٨٦	آل ربيعة — انظر ربيعة
ابرهه ٦١	آل السجاري ٢٤٨
ابريز ٣٣	آل السماوي ٢٤٨
	آل عبدالله ٢٥١

ابن هدد ٢٤ ، ٢٥	الابزاخ ٣٧٠
ابن هذال ٣٣٠	ابطح — قرية ٢٨٩
ابن هشام ٩٧	ابليكروس ١٤
ابو بكر بن الناصر ١٥٨	ابن بصيص ٢٢٤
ابو بكر الصديق ٨٣ ، ٨٩ ، ٩٤ ، ٩٥	ابن جازي — الشيخ ٢٣١
٩٦ ، ٩٨ ، ١٠٠	ابن حماد — وادي ١٧٥
ابو تنوه ٢٦٩	ابن رشيد — الشيخ ٢٣٠
ابو جابر ٤٣ ، ٣٣٤	ابن رشيد — عشائر ٢٢٤ ، ٢٣٢ ، ٢٣٦
ابو جفين ٢٢٧	ابن زكي — نور الدين ١٢٣ ، ١٢٥
ابو حياصه ٢٤٠	١٢٦ ، ١٢٧ ، ١٢٨ ، ١٢٩ ، ١٣٠
ابو خراب ٥٧	١٣٢ ، ١٣١
ابو درعان ٢٦٩	ابن السعود ١٧٧
ابو دهيس الهنداوي ٣٦٢	ابن سعيان — الشيخ ٣١١
ابو ريحه ٢٥٥	ابن سيمير ٢١٧ ، ٢١٩
ابو رجيله ٢٥٠	ابن سوريا ١٤٢
ابو ركاب ٣٥٧	ابن شعلان ٢٣٢
ابو سحيان ٢٦٩	ابن صويت ٢١٥
ابو سفيان ٨٣	ابن طريف ٣٥٨
ابو سليمان — انظر خالد بن الوليد	ابن عامر — مرج ١٧٨
ابو سما ١٣١	ابن عسره ١٦٨
ابو سويلم ٢٦٩	ابن فايز ٢١٩ ، ٢٢١
ابوسيده ٣٤٩	ابن معجل ٢٥٨ ، ٢٥٩
ابو ضاني ٣١٥	ابن معلا ٣٣٤
ابو العباس السفاح ١١٢	ابن مهدي ٢٦٩
ابو عبيده عامر بن الجراح ٨٩ ، ٩٧	ابن نجداد ٢٣١

أثر الحية ١٤	٩٨ ، ١٠٠ ، ١٠١ ، ١٠٢
أثر الغراب ٣١	١٠٤ ، ١٠٥ ، ٢٧٩
اثنيسوس ٣٨	ابو عبيده ، مقام ٢٥٩ ، ٢٧٩
اثم ، وادي ١٦ ، ١٧ ، ٦٧	ابو عكليك ٣٣٣
اثيري ٧٨	ابو علنداه ، قرية ٢٥٧
اجدناقان ، قرية ١٢٨	ابو الغنم ٢٥٣
اجربا ، الملك ٥١	ابو غوش ٢٧٢
اجنادين ، قرية ١٠٠	ابو فاطمة ٣٦٣
اجنادين ، واقعة ٩٩ — ١٠٠	ابو قير ، معركة ١٧٨
الاحامده ٢١٤ ، ٢٥٣ ، ٣٥٩	ابو القين ، قرية ٣٢٤ ، ٣٢٥
الاجاش ٢١١	ابو كرسنه ٢٧١
الاحقاف ٥	ابو كشك ٣٢٩
الاحلاف ٣٥٧	ابو اللسن ١٧ ، ١٣٦ ، ١٩٨
أحمد ، جد العواملة ٢٤٤	ابو اللوقس ، قرية ٣٠٧
أحمد باشا الجزائر ٣٠٢ ، ٣٠٩ ، ٣٢٤	ابو مغرز ٢٦٩
أحمد ابن طولون ١١٣	ابو منصور العزيز ، الخليفة ٣٦٥
أحمد بن ظاهر العمر ٢٨١	ابو موسى الأشعري ١٠٧
أحمد بن الناصر ١٥٩	ابو نقله ٢٦٦
أحمس ٩	ابو هاشم بن علي بن ابي طالب ١١٢
الأخطبه ٢٥٥	ابو هنطش ، عائلة ٣٣٨
أختاتون ، فرعون ١١ ، ١٥	ابو يامين ٢٦١
اخوان جيبه ٢١٤	ابو لودوراس ٧٦
أدر ، قرية ٢٨٥ ، ٣٤٧ ، ٣٥٠	ابو لينياس ٤١
أدرعي (درعا) ١٧ ، ٤٦ ، ٧١ ، ١١٢	ايبجاد بن طرى ٢٩
أدمه ١٢	ايبانوس ٧٨

١٢٢	ادنى ، قرية ٣٦٥
الاردن ، لواء ٩٧ ، ١٥٠	ادوارد السابع ، الملك ١٨٦
الاردن ، نهر ٣ ، ١١ ، ١٧ ، ١٩ ، ٤٧	أدوم ، مملكة ٨ ، ١٠ ، ١٢ ، ١٣ ، ١٤
١٤٠ ، ١٣٨ ، ١٢٥ ، ١٢٢	١٦ ، ١٧ ، ١٨ ، ١٩ ، ٢٠ ، ٢١
١٩٦ ، ١٩٤ ، ١٨٧ ، ١٥٥	٢٣ ، ٢٦ ، ٢٧ ، ٢٨ ، ٢٩ ، ٣٣
٢٥٩ ، ١٩٧	الادرمانيون ١٨
الاردن — وادي ٧١ ، ٩٠ ، ٩٣	ادومايا ٤٧
٢١٧ ، ٢٠٠ ، ١٣٨	ادومو ١١
ارستيولوس ٤٤ ، ٤٥	الادوميون ١١ ، ١٢ ، ١٣ ، ١٥ ، ١٨
ارمينيا ١٢٨ ، ١٥٦	٢٣ ، ٢٥ ، ٣١
ارمينيا الصغرى ١٣٥	اديكه ٣٦٧
ارنون (الموجب) ١٣ ، ١٧ ، ٢٢ ، ٤٩	انفرح ١٧ ، ٥٢ ، ٦٤ ، ٧٢ ، ٧٣ ، ٧٦
٧٤	٩١ ، ١٠٣ ، ١٠٧
الازارعه ٢٧٩	اندرعات (درعا) ١٠٣
الازايده القرينين ٢٥٠	الأذينات ٢٢٥ ، ٢٢٧
ازرع ، قرية ٢٧٥ ، ٢٧٩ ، ٢٨٤	أذينه ٥٤
٢٨٦	اربالا ٣٦
الازرق ٧ ، ٦٨ ، ٦٩ ، ٧٥ ، ٩٩ ، ١١١	اربان الثاني ، بابا ١١٦ ، ١١٧
١٣٧ ، ١٧٧ ، ١٩٩ ، ٢٠٦	اربد ٣٧ ، ١٠٣ ، ١٥٥ ، ٢٠٢
٢٦٨	٢٣٥ ، ٢٤١ ، ٢٧٢ ، ٢٧٣
الازرق ، قصر ٣ ، ١٤٨ ، ٣٢٧	٢٧٥ ، ٢٧٦ ، ٢٧٧ ، ٣٢٣
الازرق ، وادي ١١٥ ، ٢٣٤	٣٤٢
أزمير ، ولاية ٣٧٣	أرتيميس ٧٨
الاسله ٢٦٠	أرتوك ١١٦
اسامه بن زيد ٩٣ ، ٩٤ ، ٩٧	الاردن ، جند ١٠٣ ، ١١٢ ، ١١٩

الاشرف ١٥٠ .	اسبانيا ٦ ، ٥٨ ، ١٠٩ ، ١١٠
الاشعث بن قيس ١٠٦	الاسبغ ٢٣٤
الاشعر ، تل ١٠٧	اسبوس (حسان) ١١٢
أشور ٢٤ ، ٢٥ ، ٢٦	الاستانه — انظر القسطنطينيه
أشوربانال ٢٩ ، ٣٠	اسحق بن ابراهيم ١٨
أشورناصربال ٢٤	اسدم الغزوي ، الامير ٢٩٠
الاشوريون ٣ ، ٢٤ ، ٢٥ ، ٢٦ ، ٢٨	اسرائيل ٩ ، ١٣ ، ٢٠ ، ٢٢
٢٩ ، ٣٠ ، ٣١ ، ٦٦ ، ٦٨ ، ٢١١	اسرحدون ٢٧ ، ٢٨ ، ٢٩
الاصطخري ٣٨	اسس ، واقعه ٣٦
اضنه ، ولايه ٣٧٣	اسكندر جانوس ٤٣ ، ٤٤
اطيانيت ، اميره ١٣٠ ، ١٣٢ ، ١٣٤	اسكندر الثاني ، قصر ٣٦٩
١٤١	اسكندر الكبير ٣٥ ، ٣٦ ، ٣٧
الاعجام ٣٥٠	الاسكندرونه ١٣٠ ، ١٣٦
الاعيدة ٢٢٥ ، ٣١٧	الاسكندريه ٤٠ ، ٤٧ ، ٥٤ ، ٦٣
اغسطوس ، الامبراطور ٤٧ ، ٤٨ ، ٦٦	الاسماعيل ٢١٤
٧٠	اسماعيل ، الملك الصالح ١٣٢ ، ١٥٠
الاغوات ١٦٣ ، ٢٧١ ، ٣٥٠	اسماعيل بن ابراهيم ٥ ، ١٣ ، ٣١ ، ٣٣
افرنوس ١٤١	٣٤ ، ١١٥
افريقيا ٦ ، ٧ ، ٥٨ ، ٢٦٨	اسماعيل بن ابي ريجه ٢٥٥
الافضل بن صلاح الدين ١٤٦ ، ١٤٧	اسماعيل بن خلف ٣٠٧
الاقطاعي ١٥٤	اسماعيل بن الناصر ١٥٩
الاكديون ٢٤	اسماعيل الشوقي ١٧٥
الاكراد ، وادي ١٨٠	الاسماعيليون — انظر العرب المستعربه
اكيدر بن عبد الملك الكندي ٨٥ ، ٩٢	الاشاجه ٢٥٨
٩٣ ، ٩٥	الاشتر النخعي ١٠٦ ، ١٠٧

ام الكندم ، قرية ٢٤٦ ، ٢٦٦	الجي ، قرية ٢٠٥ ، ٢٠٦ ، ٣٦٣
ام لبيقة ٢٥٥	المانيا ١٨٩
ام الوليد ، قرية ١٧ ، ٢٢ ، ٢٧٤	الامان ١١١
اماتيوس ٤٣	المرى الاول ١٢٦ ، ١٢٧ ، ١٢٩ ، ١٣٠
الاماميه ١٦٣ ، ١٧٢ ، ٣٥٠ — ٣٥١	١٣١ ، ١٣٢ ، ١٤١
امرغ ، قرية ٣٥٨	المرىك — انظر المرى
امرء القيس ٥٦ ، ٥٧	أم جرفين ، وادى ٨٥
امصيا ٢٥	أم جفين ، وادى ٨٥
امنحوتب ، فرعون ١٥	ام الجلود ، قرية ٢٩٢
امنمحت ، فرعون ١١	ام جوزة ، قرية ٤٢ ، ٢٤٢
الاموريون ١٢ ، ١٧ ، ٢٠	ام حماد ٣٥٣
اموس ٧٨	ام حي ٣٥٣
امولادى ٢٩	ام رصاص ٤٨ ، ٦٨ ، ٧٥ ، ٧٩ ، ٢٥٠
اميم ٥	ام الرمان ، قرية ١٩ ، ٣٧٣
الاميون — انظر عمالقة	ام الزباير ٣٥٣
انابا — قلعه ٣٦٩	ام السماق ٢٧٠
الاناضول ١٧٩ ، ١٩٩ ، ٣٧٣	ام شاش هدرج ٢١٦
الانباط ٦ ، ١٤ ، ١٨ ، ٢٨ ، ٢٩ ، ٣٠	ام شجيرہ ٢٥٥
٣١ ، ٣٢ ، ٣٦ ، ٣٨ ، ٣٩ ، ٤٣	ام الشرط ، مخاضه ١٩٧
٤٤ ، ٤٥ ، ٤٦ ، ٤٧ ، ٤٨ ، ٤٩	ام قصير ٢٥٩
٥٠ ، ٥١ ، ٦١ ، ٦٦ ، ٦٨ ، ٦٩	ام قطيفه ٣٤٥
٧٠ ، ٧١ ، ٧٢ ، ٧٧ ، ٧٨	ام القنafd ٢٦٦
٢٢٨	ام قيس ، قرية ٣٧ ، ٤٣ ، ٤٦ ، ٤٩ ، ٥١
انتباتر ٤٧	٧١ ، ٧٨ ، ٣٠٦ ، ٣٠٧ ، ٣٠٨
انتغونس ٣٦ ، ٣٨ ، ٣٩	٣٣٣

اولاد درويش ٣٥٤	انتقوس الاول ٣٧
اولاد الزناتي ٣١٢	انتيوخس ٣٩ ، ٤٠ ، ٤١ ، ٤٢ ، ٤٣
اولاد سالم ٣٤٩	انطاكيا ٣٨ ، ٤٢ ، ٥٠ ، ٥٣ ، ٥٤ ، ٥٨
اولاد سلامه ٣٥٣	٦٣ ، ١١٨ ، ١٣٣ ، ١٤٦ ،
اولاد سليمان ٣٥٤	٣٧٣
اولاد مطلق ٣٥٠	انطوني ، مارك ٤٧ ، ٤٨
اولاد عبد العزيز ٣٣٠	انطونيوس ، ماركوس اورليوس ٧٣
اولاد علي ٣٥٣	انكلترا ٥٢ ، ٢٠٥
اولاد عيد ٣٥٠	الانوماستكون ١٠
اولاد محمد ٣٤٩	أهل دير ابوسعيد ٣١٧
اولاد مزعل ٣٤٩	اهل الناحية ، عشائر ٣٤٧ ، ٣٥٤ ، ٣٥٧
اولاد منديل ٣٣٠	اهمان ١٢١
اولاد موسى ٣٣٠	اواره ١١٢
اولاد ناصر ٣٣٠	اوبوت ١٦
اولاد نجيب ٢٥٣	اودناثوس ، سبتموس ٥٤
اولاد يوسف ٣٣٠	الاورال ، جبال ١٥٤
اومري ٢٢	اوركني ١٤
ايك ١٥١ ، ١٥٢ ، ١٥٣	اوليان ، الامبراطور ٥٥
ايك ابن عبدالله ١٤٧ ، ١٤٨	اوروبا ١١٧ ، ١١٨ ، ١٤٤ ، ١٤٩ ،
ايدقين البندقدار ١٥٤	١٨٩
ايدون — قرية ٢٤٠ ، ٢٨٢ ، ٢٨٣ ،	اوريا الحثي ٢١
٢٨٥ ، ٢٨٦ ، ٢٩١ ، ٢٩٦	اوشع ، جبل ١٨٧
٣٢٦	اوصره ، قرية ١٩٢
ايران ١٣	اولاد أحمد ٣٣٠ ، ٣٤٩
الايرلنديون ١٤	اولاد خليل ٣٤٩ ، ٣٥٠

ايوب — النبي ١٢١	ايطاليا ٥٥ ، ٥٧ ، ٥٨ ، ٧٨
ايوب — نجم الدين ١٢٦	ايلا جابولوس — الأمبراطور ٥٣
ايوتاب — جزيره ٥٦	أيلة (العقبه) ٢٥ ، ٣١ ، ٥٠ ، ٦٧ ، ٧١
	١٥٩ ، ١٢١ ، ١٠٣ ، ٩٨ ، ٩١

## حرف الباء

باعون ، قرية ٢٩٤ ، ٢٩٦ ، ٢٩٩	بابل ٢٤ ، ٢٧ ، ٢٩ ، ٣١ ، ٣٢ ، ٣٣
٣٠٨	٣٤ ، ٣٦ ، ٦٦ ، ٧٠
الباكير ٣١٢	البابليون ٢٨ ، ٢٩ ، ٣٢ ، ٣٣ ، ٦٦
بالاق بن صفور ١٨	٢١١ ، ٦٨
بالع ١٢	بابوج — عائلة ٣٧١
بانونيا ٥٣	البادية السوريه ٧
بانياس — قلعه ١٢٣	بادية العرب ٣ ، ٤
باير ٣ ، ٤ ، ١٦ ، ٦٨ ، ١١١ ، ١١٤	البارتينيون ٤٧
١٣٧ ، ١٣٨ ، ١٩٩ ، ٢١٨	البارحه ، قرية ٢٥١ ، ٢٧١ ، ٢٧٢
باين السكير ١٢٣	٢٧٥ ، ٢٧٦ ، ٢٧٧ ، ٣٥٠
بتريس ٧١	٣٥٤
بتير ٣٥٠	بارع ١٢
الباحاصه ٣٥٦	بارنج ، السير ايفالين ١٨٧
البحارات ٢٦٩ ، ٢٧٣ ، ٣٤٢ ، ٣٤٥	بازو ٢٨
البحر الاحمر ٩ ، ١٦ ، ٣٩ ، ٤٨ ، ٥١	باسكانو ٢٧
٥٦ ، ٦٦ ، ٦٩ ، ٩٠ ، ١٣٠	باشان ٥ ، ١٧



برس ، عائلة ٣٧١	٣١٥ ، ١٨٨ ، ١٣٩
برشاع ١٢	البحر الاسود ٣٧٢ ، ٣٦٩
البرشى ١٢٢	البحر المتوسط ١٢ ، ٢٤ ، ٦٧ ، ٨٢
برشينا ، خربه ٣٣٨	١٨٩ ، ١٠٢
برفيز ، خسروس ٥٩	البحر الميت ٣ ، ٧ ، ١٢ ، ٩٨ ، ١٠٣
برقه ، قرية ٢٦٢ ، ٢٦٣	١١٩ ، ١٢٠ ، ١٢٤ ، ١٢٥
البرقع — قصر ٣ ، ٦٨ ، ٧٥	١٧٤ ، ٢٥٩ ، ٢٦٧ ، ٣٥٧
برقوق ١٥٩	البحرين ٢٨
برقين ٢٨٤	بحيرة الحوله ٣١٣
برك يثون ١٢	البخيت ٢٢٠
بركات الاحمد ٢٩٨	البدارنه ٣٠٦ ، ٣٤٤
بركش ، قرية ٢٨٣	البدارين ٢٢١ ، ٢٧٩
برليف ١١١	البدور ٢٧٩ ، ٣٤٥ ، ٣٦٣
برنس اف ويلز — انظر جورج	البدوره ٢٧٩ ، ٣٤٤
برويس ٥٥	البدول ٩١
بروقويوس ٥٧	بدوئيل ٢٧ ، ٢٨
برونوف ١١١	البراذعه — انظر القنوه
برير — قرية ٢٧٠	البرارشه ٣٣٤ ، ٣٣٦ ، ٣٣٧ ، ٣٣٨
البريزات ٢٥٤	٣٣٩ ، ٣٤٠ ، ٣٥٤ — ٣٥٦
بريطانيا العظمى ٧٧	برت — عائلة ٣٧١
البريقات ٣٥٩	برتاكس ٥٣
البريكات ٢٢٤	برج الحيار ٢٤٤
بزانه ٣٤٧	برزه ٢٥٥
بزنيه ٥٦	

البصيراويه ٣٥٧ — ٣٥٨	بسكنته — قريه ٢٤٦
البصريه ١٠ ، ١٣ ، ١٦ ، ٦٨ ، ٢٣٠	بسليني — عائله ٣٧٢
٣٥٧ ، ٣٤٥ ، ٣٤٤ ، ٣٤٢	بسماتيخوس الثاني ٣٣
٣٦٢ ، ٣٥٨	بسيديو ٧١
البصيص ٢٢٠	البشابه ١٦٣ ، ٣٠٤ ، ٣٥١
البطات ٣٠١	البشاتوه ١٧٠ ، ٣١١
البطارسه ٢٨٦ ، ٣٢٨	البشارات ٢٤٦ ، ٣١٧
البطاله ٣٢ ، ٣٧	بشائر ٧٣
البطانيه ١٦٥ ، ٢٥١ ، ٢٧٢	البشيره ٣٣٦ ، ٣٣٨
بطرا ٥ ، ٧ ، ١٣ ، ١٤ ، ١٦ ، ٢٥	بشري — قريه ٢٧٦ ، ٢٨٠ ، ٣٠٨
٢٧ ، ٣١ ، ٣٢ ، ٣٨ ، ٤٥ ، ٤٦	٣٢١
٤٧ ، ٥٠ ، ٥١ ، ٥٢ ، ٥٣ ، ٥٥	البشير ٢٢٠ ، ٢٥٤
٦٧ ، ٦٨ ، ٦٩ ، ٧٠ ، ٧١ ، ٧٢	بشير بن كعب الحميري ١٠٢
٧٨ ، ٧٩ ، ٨٠ ، ٨١ ، ٩١ ، ١١٢	البصابه ٣٣٥
١٢١ ، ١٣٧ ، ١٥٥ ، ٢٢٨	البصالصه ٢٥٧
٣٤٤ ، ٣٤٥	بصتريس — انظر بصرى اسكى شام
بطرا — بر ١٦	بصرى اسكى شام ٣٩ ، ٤٤ ، ٤٦ ، ٥١
بطرا العريه ٥١ ، ٥٦	٥٢ ، ٥٣ ، ٥٥ ، ٦٥ ، ٧٠ ، ٧١
بطرس ٥٦ ، ٥٧ ، ٧٩	٧٢ ، ٧٦ ، ٧٩ ، ٨٠ ، ٨٣ ، ٩٩
بطرس الاكبر ٣٦٨ ، ٣٦٩	١٠٠ ، ١١٢ ، ١٢٢ ، ١٣٧
بطرس الناسك ١١٦ ، ١١٧ ، ١١٨	١٣٨ ، ١٤٥ ، ٢٧٣ ، ٢٩٠
البطركيه اليونانيه ١٨٦	٢٩٧ ، ٣٠٤ ، ٣٠٦ ، ٣٢٧
بظليموس ٣٦ ، ٣٧ ، ٣٩ ، ٤٠ ، ٤٣	البصره ١٣ ، ٤٢ ، ١٠٦ ، ٢١٥
٦٠	البصول ٢٧١

البكر ٢٢١	البطمه ٢١٤
البكور ٣٣٤ ، ٢٥٧	بطن الغول ٩٧ ، ٢٣٠
بلا ٣٧ ، ٤٣ ، ٤٦ ، ٤٨ ، ٧٩ ، ١٠٠	البطنه ٢٢٧
١٠٤	البطوش ٢٤١ ، ٢٧٥ ، ٢٩٢ ، ٣١٧
بلاس ٧٨	٣٥٤ ، ٣٣٢
بلال المؤذن ٩١ ، ١٠٥	البطون — انظر بني جهمه
بلال ابو برده بن ابي موسى الأشعري ١٠٧	البظادوغ ٣٧٠ ، ٣٧٢
البلاونه ١٦٨ ، ٢٥٦ ، ٢٧٥ ، ٢٩٣	بعاليس ٣٣
٣٥٨ ، ٣٥٦	البعايجه ٢٣٧
بليس ١٤٧	بعشا بن رحاب ٢٤
بلجيكا ١٩٠	بعلبك ١١٠ ، ١٢٦ ، ١٢٨ ، ١٤٦
بلجيكا — ملك ٢٠٧	١٨٩
بلدوين الاول — دوق اللورين ١١٨	بعلمسين ٧٨
١١٩ ، ١٢٠ ، ١٢١ ، ١٢٢	بعل ميون ٢٢
١٢٤	البعنه — قرية ٢٨٦
بلدوين الثاني ١٢١ ، ١٢٢ ، ١٢٣	البعول ٢٩٢
١٨٨ ، ١٢٥	البعيرات ٢١٢
بلدوين الثالث ١٢١ ، ١٢٤ ، ١٢٦	بغداد ٣ ، ١١٣ ، ١١٦ ، ٢٨٣ ، ٣٠٠
بلدوين الرابع الابرس ١٣٢ ، ١٣٥	٣٠٨
١٣٦ ، ١٤١ ، ١٤٣ ، ١٨٧	البقاع ٢٤٦ ، ٣٢٧ ، ٣٤٧
بلدوين الخامس ١٤٣ ، ١٤٤	البقاعين ٢٨٥ ، ٣٤٧
بلساريوس ٥٧ ، ٥٨ ، ٦٣	البقور ٢٦٢
بلطشاسر ٣٤	البقيع ٢٤٠
البليطيك — بحر ٣٦٨	البقيعه ٢٥٦
بلعام ١٨	البكر ٣١١ ، ٣١٥

بنو ابراهيم ٣٠٦ ، ٣١٥	بلغاريا ١١٨
بنو أحمد ٢٨٨	بلغوار — انظر كوكب الجعوا
بنو ارشيد ٣٥٤	البلقاء ٩ ، ١٢ ، ٣٥ ، ٤٦ ، ٤٩ ، ٦٠
بنو أسد ٩٣	٦٤ ، ٧٥ ، ٨٣ ، ٨٤ ، ٨٧
بنو اسرائيل ١٥ ، ١٨	٩٦ ، ٩٨ ، ١١٠ ، ١١٩ ، ١٤٢
بنو بكر ٣٢٥	١٤٧ ، ١٤٨ ، ١٥٠ ، ١٥١
بنو تغلب ٩٣	١٦٦ — ١٧١ ، ١٧٧ ، ١٨١
بنو تميم ٩٣	١٨٢ ، ١٨٣ ، ١٨٦ ، ٢٠٢
بنو جريس ٢٩٨	٢١٦ ، ٢١٩ ، ٢٢٢ ، ٢٣٣
بنو جهمه — ناحيه ١٦٥ ، ١٨١ ، ٢٥١	٢٣٤ ، ٢٣٥ ، ٢٤٦ ، ٢٥٠
٢٧١ — ٢٧٩ ، ٢٩٥	٢٥٣ ، ٢٥٧ ، ٢٥٩ ، ٢٦١
بنو الحارث ٣٦٣	٢٦٣ ، ٢٦٦ ، ٢٦٧ ، ٢٦٨
بنو الحداد ٢٤٦	٢٧٠ ، ٢٧٢ ، ٢٧٤ ، ٢٧٨
بنو حسن ٧ ، ١٧٠ ، ٢٤٧ ، ٢٨٨ ، ٣٠٤	٣٠٢ ، ٣٣٩ ، ٣٤٠ ، ٣٤٢
— ٣٣٢ ، ٣١٦ ، ٣١٤ ، ٣٠٧	٣٤٣ ، ٣٤٤
٣٣٦ ، ٣٤٣ ، ٣٤٥ ، ٣٥٢	البلقان — شبه جزيره ٥٦
٣٥٦ ، ٣٥٤	البلقاويه ٨٦ ، ٢٠٥ ، ٢٥٠ — ٢٥٣
بنو حمد ٣١٧ ، ٣٥٤	البلوش ٢٥٧
بنو حميده ١٧٣ ، ١٧٤ ، ١٧٥ ، ١٧٦	بلوط الفقير ٢٣٣
٢٠٤ ، ٢٥١ ، ٢٥٣ ، ٢٥٧	بلي ٨٦ ، ٨٩ ، ٢١٣ ، ٢٥٠ ، ٢٥٧
٢٦١ ، ٢٧٤ ، ٣٣٣ ، ٣٣٥	٢٥٨ ، ٢٩٣ ، ٣٥٨ ، ٣٦٤ ، ٣٦٦
٣٤٣ ، ٣٥٧ ، ٣٦١	بليلا — قريه ٣٢٨ ، ٣٣٠
٣٦٥	بلينوس ٦٨
بنو حميده الكرك ٢٥٥ ، ٢٥٦	البت — قصر ١٦٢
٢٥٨	بن عمي بن لوط ١٤٢

بنو عامر ٣١٧	بنو حنينه ٩٢، ٩١
بنو عبدالرحمن ٢٨٨ ٢٢٥	بنو خالد ٢١٣، ٧ — ٢١٤، ٢٧٩
بنو عبدالله ٢٩٩	٣٦٥، ٣٤٤، ٣٠٢
بنو عبده ٣٢٨	بنو ديسان ٢٩٢
بنو عيسى ٣٢٤	بنو الدوي ٣١٧
بنو عبيد — ناحيه ١٦٥ ١٨١ ٢٧٩	بنو رشيد ٣١٧
— ٢٩٢	بنو الرياشي ٢٤٦
بنو عجرمه — انظر المعجزمه	بنو زيدان ٢٩٢
بنو عنزه ٨٧ ٨٩ ١١٥ ٣٣٢	بنو سالم ٣١٥، ٣٦٤
بنو عطا ٣٦٤ — ٣٦٥	بنو سعد ٨٣
بنو عطيه ١٧٥ ١٧٦ ٢٢٢ — ٢٢٥	بنو سعيد ٢٩٢
٢٢٨ ٢٣٠ ٢٣٣ ٣١٨	بنو سمور ٢٩٣
بنو عقبه ٢٧٠ ٣٠٣	بنو شقير ٢٩٣
بنو علي ٣٢٧	بنو الصائغ ٢٤٦
بنو عمر ٣٣٦	بنو صخر ١٦٧، ١٦٨، ١٦٩ —
بنو عواد ٣١٨	١٧٠، ١٧١، ١٧٣، ١٧٥،
بنو عوف — منطقه — انظر عجلون	١٧٦، ١٧٨، ١٨٠، ١٨٢،
بنو عيسى ٢٩٥	١٩٦، ١٩٧، ٢٠٤، ٢١٤،
بنو غنيم ٢٥١	— ٢٢١، ٢٢٢، ٢٣٣، ٢٣٥
بنو فهيد ٣١٢	٢٣٦، ٢٤٢، ٢٥٠، ٢٥٨،
بنو فياض ٣١٨	٢٦٨، ٢٩٧، ٢٩٨، ٣٠٠، ٣٠٢
بنو فواز ٢٩٣	٣١١ ٣٣٣
بنو كلب ٨٥ ٩٦ ٩٩ ١٠٩ ١١٥	بنو طريف ٢٦٠ ٢٦٥
٢٢٠ ٢٣٨ ٣٤٢	بنو طعان ٢٧١
بنو كنانه ٢٦٠، ٣٠٧	بنو طه ٣٣٠
بنو الكورى ٢٤٦	

البوالده ٣٥٢	بنو محمد ٢١٥ ، ٢٢١
البواليس ٣٥٣	بنو مخزوم ٣٢٢
البواعنه ٣٠٦	بنو مسلم ٢٤٦
بوتنجر ٧٠ ٧١	بنو مصطفي ٣٢٥ ، ٣٢٨
بوتيولى ٧٨	بنو مفرج ٣١٨
بور سعيد ١٨٩	بنو المقدار ٢٩٣
بورشستر — قلعه ٥٢	بنو ملحم ٣١٨
بور فيري — سانت ٨٠	بنو منصور ٢٩٩
بورما — قرية ٣٢٨ ٣٣٠ ٣٣٩	بنو مهدي ٣٢٢ ٣٤٠
بورى — تاج الدين ١٣٧	بنو نعيم ٨٣ ٢١٣ ، ٢٦٠ ٣١١ ٣٥٩
بورى ابن طغتكين ١٢٢	بنو هاني ٢٧١ ٣٥٠
البوسفور ١١٨ ٥٦	بنو هلال ٦٧ ٣٦٥
بولس — الخوري ٢٥١	بنو هليل ٣٣٣ — ٣٣٤
بولنير ٧	بنو وائل ٢١٧
بومبي — الامبراطور ٤٤ ٤٦ ٤٧	بنو ياسين ٣٢٥ ٣٢٧
بوهيمند ١١٨	بنو يونس ٣٢٤
بوهيمند الثالث ١٣٣	البنوين ٣٥٢
البويب ١٣٧ ٣٥١	البنيات ٢٦٧
البويضة ٣٣٤	البنيان ٢٢٧
البياره ٩١	البهائون ٣٧٤
البياضه ٣٥١	بهاء ٨٦ ، ٩٦
بيب الاول — فرعون ١٠	البواب ٢٨٤
بيرس ١٥٧ ١٥٨ ٢٨٢	البوات ٣٥٦
بيرس — ركن الدنيا ١٥١	البواريد ٢٥٦
بيرس — روح الدين ١٥٢ ١٥٤ — ١٥٦	البواسل ٢١٤
	البواطي ٣١٢

يشون — انظر برك	٣٢٢ ٣٠٦ ٢٩٣	بيت ايدس — قرية	٢٩٣ ٣٠٦ ٣٢٢
يرزيت — قرية	٢٧٦	٣٢٧	
يرالسبع	٢١٥ ١٦٣ ٨٨ ٦٨ ٣٩	بيت باروت	٢٢
	٣٦٦ ٣٦٤ ٣٣٨ ٢٢٢	بيت بؤاة ميون	٢٢
البيره — قرية	٣٢٥	بيت جبريل — قرية	٢٨٠
بيروت	١٢٨ ١٢٦	بيت الحازن — عائلة	٢٨٦
بيريا	٥١ ٥٠ ٤٩ ٤٨ ٤٦	بيت دبلاتون	٢٢
	٧٨ ٧٧	بيت دجن — قرية	٣٠٣
بيزر	٢٢	بيت راس — قرية	٧٨ ٧١ ٤٦
البيزنطيون	١٠٤	٢٧٥ ٢٣٣ ٢٧١ ٢٠٠ ٨١	
يسان	١٠٠ ٧٩ ٥٥ ٤٦ ٢٠	٢٧٨	
	١٤٠ ١٣٨ ١٢٢ ١٠٣	بيت شان (يسان)	٢٠
	١٧٠ ١٦٨ ١٥٤ ١٥٢	بيت عمون	٢٧ ٢٨
	٢٨٨ ٢٧٣ ٢٣٦ ٢٠٠	بيت فغور	١٨
	٣٤١ ٣٢٠	بيت لحم	٨١ ١١٩ ١٤٩ ٣٦١
البيضة	١٢١	بيت المقدس — انظر القدس	
بيك	٤٠	بيت نايفه	٢٤٨
		بيت يافا — قرية	٢٧٥
		بيتا — قرية	٢٦٤

## حرف التاء

تالزمان — روايه ١٢٧

تأنكرد ١١٨

تابوا — الاميره ٢٨

التاجي — عائلة ٣٢٥

تكريت — قلعة ١٢٨	٢٥٤ ٢٥٣	تايه
تل آبل — قرية ٣٧	٣١٨ ٣١٧ ٢٨٦ ٢٨١	تبنه — قرية
تل ابي القمل ٣١١	٣٤٠ ٣٢٤ ٣٢٣ ٣٢٢	
تل الاربعين ٣٢٣	٩٢ ٩٠ ٨٥ ٦٩ ٦٧ ٣	تبوك ٣
تل الحضرة ٤٦	١٠٣ ٩٨	
تل شهاب — قرية ٤٦ ٢٦٢ ٣٠٢	٩٣ — ٩٠	تبوك — غزوه
٣٥٠ ٣٠٧	١٨٣	تبوك — مديرية ناحية
تل العمارنه ١١	٢١	تحفيس — الملكه
تل الغزول ١٢	١٠٨ — ١٠٧	التحكيم
تل الكفارات ٣٧	١١	تحوتمس الثالث — فرعون
التلول ٢٧٢	٢٨	تلخونو ٢٧
تماضر ابنة اسباغ بن عمرو ٨٥	٧٠ ٦٨ ٥٥ ٥٤	تممر ٣٠
التمر — عين ٩٩	٣٦٦ ٣٦٢ ١٧٦	الترابين
تميم ٦	٣٣٢	تربه — قرية
تميم الداري ٢٧٣ ٣٤٨	٥٣ ٥٢ ٥١	ترجان — الامبراطور
تنوخ ٦٠ ٩٦ ٢٦٠	١١٢ ٧٦ ٧٢	
التنوخيون ٦٠	٣٦٨	ترك — نهر
تهامه ٥ ٦٠ ٦١ ٢٥٣ ٢٦٨ ٣٦٠	٣٧٣ ١١٦	التركان
تهمون ٢٧٣	١٩٣	تركيا
التواضرسه ٢٤٦	١١	تسارقي
التواينه ٣٣٥	٣٧١	تسبته
التوايهه ٢٣٢ ٢٥٣ ٢٥٤	٢٠٣	تشرشل — السير ونستون
التوراة ٥ ٨ ١٠ ١٦ ٢١ ٢٣	٢٥ ٢٤	تغلت فلاسر الاول
٤٠	٣٠١ ٢٧٦ ٢٧٤	تقبل — قرية
التويد — نهر ١٤	١٤٢	تقي الدين



٢٨٩	١٣٥	٩٥	٧٧	٦٩	٥٧	٥٦	جزيره	٥٧
					٦٧	٦٤	٢٩	٣٥
							٢٤	٢٦

تيوان — جزيره ٥٧ ٥٦  
تياء ٦٧ ٦٤ ٢٩ ٣٥ ٢٤ ٢٦

## حرف التاء

٣٤٣ — ٣٤٢	٢٦٩	التوايه	٨٨	ثابت بن اكرم — اخو بني عجلان
	٧١	تورما		الثيب ٣٠٣
	٦٩	توليا		ثعلبة طي ٢٧٠
	٢٠٦	الثورة السوريه		الثيه ١٨٥ ٣٥٢
	١٩٤	الثورة العربيه ١٩٣		ثنيه العقاب ١٠٠
	٧٨	ثيندرايتيس		ثمد ٧ ١٣١ ١٣٧ ١٧٦ ٢١٩
١٠١	١٠٠	٨٦	٤٩	ثيودورس
			١٠٢	٢٢١
		٥٦	ثيو دوسياس	ثمود ٥
				الثموديون ٢٦

## حرف الجيم

				٢٣١	جازى			٢٢	١٧	جاد
٢٣٣	٢٣٢	٢٣١	٢٣٠		الجازى			١٦		جارس — الميجر
			٢٦١							٤٢

جبله بن الأيهم ٦٥ ٩٥	جالول — قرية ٣٥٨
جور — عائلة ٢٨٤	جانبك — عائلة ٣٧١
الجيور ٢١٣ ٢١٤ ٢٢١ ٣٤٩	جانسن ١١١
الجيوريه ٢٦٢ — ٢٦٥	جانوس — اسكندر — انظر اسكندر
جتا — الأمبراطور ١١٢	جائر — القاضى ١٩
ججين — قرية ٣٣٨	جايز — وادي ٣٦٤
الجحاشه ٢٢٠	جا — قرية ٢٧٧
جحفه — قرية ٢٨٥	جباته الخشب — قرية ٣٢٢
جدار ٣٧ ٣٩ ٤٣ ٤٦ ٤٧ ٤٩	الجبارات ٢٧٩
٧٨ ٧١ ٥١	الجاريه ٣٤٦
جدعون — القائد ١٩	الجبران ٣٥٠
جدليا ٣٣ ٣٤	جبع — قرية ٢٧٣
الجديان ٢١٣ ٣٣٦	الجيل — اراضى ٢٥٣ ٢٥٤ ٢٥٥
جديتا — قرية ٢٧٦ ٢٨٦ ٢٩٤	٢٥٦
٣٢١ ٣٢٠ ٣١٩ ٣١٨ ٣٠٩	جبل الدروز ٣ ٤٤ ٤٦ ٤٩ ١٦٩
٣٢٨ ٣٢٦ ٣٢٢	٢٤٧ ٢٣٨ ٢٢١ ٢٠٥ ١٨٥
جديده — قرية ١٨٠ ٢٨٤ ٣٥١	٢٩١ ٢٨٤ ٢٧٧ ٢٧٢ ٢٤٨
جديس ٥	٣٣٨ ٣٣٤ ٣٣٠ ٣٢٨ ٢٩٦
جذام ٨٦ ٨٩ ٩٦ ٢١٤ ٢٢٣	جبل عجلون — قرية ١٥٥ ٢٤٣
٣٤٠ ٢٦٥ ٢٦٠ ٢٥٨ ٢٥٣	٢٩٦ ٢٩٥ ٢٩٣ ٢٨٥ ٢٨٤
٣٦٤	٣٣١ ٣٢١ ٢٩٩
جذيمه ٢٦٠	جبل عجلون — عشائر ٢٩٢ — ٣٠١
الجراجه ٣٤٣	جبل عجلون — ناحيه ١٦٥
الجرايه ٢٢٥	الجبل المقدس ١٥ ١٦
الجراجه ٣٥٢	جبل بن اسدم الغزاوي ٣١٢

جرمیل - بر ١٣٧	الجرادات ٢٧٦ ٣٥٩
الجزازة - قرية ٢٣٩ ٢٩٣ ٢٩٤ ٢٩٨	الجرادنه ٣٠٦
الجزازيه ٢٣٩ - ٢٤٠ ٢٤١	الجارار ٢٩٨
الجزائر البريطانيه ٦	الجاراحه ٢٧٩
جزيرة الرجل ١٤	الجارايده ٢٣٥
جزيرة العرب ٤ ٦ ٢٦ ٣٦ ٦١	الجره ٣٣٣
١٠٤ ٦٩	الجردون - عطه ١٩٦
الجزيرة العرييه - انظر جزيرة العرب	الجرره ٢٢٧
جستين الثاني - الأمبراطور ٦٤	جرش ١٤ ٣٧ ٤٣ ٤٦ ١٠٤
جستيان - الأمبراطور ٥٧ ٥٨ ٥٩	١١٢ ١٢٠ ١٢٢ ١٢٥ ١٨٧
٧٩ ٦٤	١٨٨ ٢٣٩ ٢٧٧ ٢٩١ ٢٩٣
الجسر ١٣٧	٢٩٨ ٣٢٨ ٣٣٢ ٣٢٥
جسر الشيخ حسن ٣١٣	٣٥٢ ٣٧١
الجعارات ٣٥٧	الجرم ٣١٣
الجعافره ٣١٥ ٣٤٧ ٣٥٩	جروف الدرأيش - عطه ١٩٣ ١٩٨
الجعدان ٢٢٠	الجريدات ٢٢٣
جعفر باشا ١٩٦	جراسا (جرش) ٤٣ ٤٦ ٧٨ ١١٢
جعفر الصادق ٢٨٠	جراموس - البطرك ١٨٦
جعفر الطيار (بن أبي طالب) ٨٦ ٨٧	جراييل - السيرجون ١٩٢
٣٥٩ ٣٤٧ ٣٤٢ ٢٠٧ ٨٨	الجرباء ٦٤ ٩١ ١٣٦ ١٣٧
جضامه - عين - انظر عين	جردان ٢٥٥
جفتا ١٩	الجرف ٨٦ ٩٣ ٩٦
الجفر ١٦ ١٧ ٦٨ ١٣٨ ١٩٩	جرم طي - انظر طي
٢٣٣	جرها ٦٩
جفين - قرية ٣٢٠ ٣٢١ ٣٢٢	الجروميه ٢٦٠ - ٢٦٢
جلال بن شديد ١٧١ ١٨٢	

٣٢٦ ٣٢٥	الجلامده ٣٥١
٢٢ ١٧ جهاز	الجلانبه ٢٧٢
١٧٤ الجهالين ٤٢ ٢٦ ٢٠ ١٩ ١٧ ١٢ ٩	جلعاد ٩ ١٢ ١٧ ١٩ ٢٠ ٢٦ ٤٢
٢٦٧ الجهران	٤٣
٩١ جهيم بن الصلت	جلعاد ، قلعة ٢١
٢٢٠ الجيين	جلعاد ، يابش ١١
٢٢١ ٩٤ جهينه	الجلعاديون ٤٣
٢٤٩ الجوابره	جلهاد بن سالم ١٨٠
٢٥٩ الجواميس	الجليل ٥٥
٧٧ جويتر درلشينوس	الجماعين ٢٥٦ ٣٥٨
٧٧ جويتر هليوبوليس	جمحه ، قزیه ٢٧٤ ٢٧٧ ٢٩٥
١١٨ جودفري	الجمعان ٢٢١
١٦٧ ١٦٦ الامه	الجماعى ٢٢٤
الجوده	جمعيه التقيب الفلسطينية ١٨٦ ١٨٧
١٨٦ جورج، الامير (برنس اوف ويلز)	الجل ، واقعة ١٠٦
١٨٧	الجميعات ٢٢٥
١٨٧ جورج الخامس ، الملك	الجناده ٣٣٤
جورة الكبش — انظر قبش	الجناديه ٣٥٩
٣٥٥ ٣٥٤ قريه	جندبوح ٢٤
١٢٢ جوسيان	جنكيز خان ١٥٤ ١٥٦
الجوف ٢٦ ٢٧ ٢٨ ٣٤ ٥٦ ٥٧	الجنينيات ٢٢٠
٨٠ ٧٨ ٦٩ ٦٨ ٦٥ ٦٤	جنيد بن الشيخ محمد الجنيدي ٣٠٠
١١٤ ٩٥ ٩٢ ٨٥ ٨٤	جنين ١٤٣ ٢٩٦ ٢٩٧ ٣١٢
٢١٥ ١٨١ ١٧٨ ١٧٧	جنين ، خربه ٣٤٢
٢٣٤ ٢٣٢ ٢٣٣ ٢١٧	جنين الصفا ، قريه ٢٨٦ ٣٠٩ ٣٢٢

جوي دي بريان ١٤٨	٣١٧	٢٥٣	٢٣٧	٢٣٦	٢٣٥
جوي دي لوسينان ١٤٣			٣٦٣	٣٦٢	٣٣٤
١٤٤ جيون ، المؤرخ ٦٩			٨٥	٨٤	الجوف ، غزوة ٨٤
جيين ، قرية ٣٠١					جوفيان ٧٥
الجيره ٢٦٣					
الجيره ٣٣٨	٢٥٩	٢١٣	١١٩	١٠٠	الجولان
الجيش العربي ١٨٥	٣٤٤	٣٠٢	٢٧٠	٢٦٦	٢٦٠
٢٠٥ ٢٠٤					
الجيش الـ تشكيله ٢٠٣					٣٦٤ ٣٥٩
الجيلات ٣٥٩					جوليانوس ، ديدوس ٥٣

## هـ

الحائل ٦٩ ٧٦	١٣٨	١٢٢	١٢٠	١١٩	الحابس ، قلعة ١١٩
الحاشنه ١٧٣					حابشت ، عائله ٣٧٢
٣٤٧ ٢٩٦ ١٨٠					حاتم ، قرية ٣٠٦ ٣٢٧
حبراص ، قرية ٧٩	٣١٩	٣١٥	٨١		الحاج علي ، حمولة ٣٣٦ ٣٥٤
٣٢٠					الحارث ٣٩ ٤٤ ٤٥ ٤٧
حبش ، قرية ٣٤٧					الحارث الرابع ٥٠
حبكا ، قرية ٢٨٨	٣٠٩	٣٠٧			الحارث بن ابي شمر ٥٧
الحبيب ٢٣٨					الحارث بن جبهه ٦٣ ٦٤ ٧٤
الحاتره ٢٤٩					الحارث بن عمير ٨٦
الحاخته ٢٤٥					الحامد ١٧٣ ١٧٦ ٢٢٠ ٢٢١
الحامله ٢٧٢					حانون ٢٠
حتوغ ، عائله ٣٧٢					الحاوي ٣٤٣
حته ، عائله ٣٧٢					

حجر الملك اورى ١٤	حيتا ٧١
الحجل ٢٣٧	الحجابرة ٣٣٨
حجله — مخاضه ١٩٤	الحجاج ٢٦٩
الحجوج ٣٥٣ ٢٦٣	الحجاججة ٢٦١
حجوي ٢٢٦	الحجاز ٥ ٨٣ ٨٤ ١٠١ ١٠٤ ١٠٨
الحدادين ٣٢٦ ٣٢٦ ٣٤٨ ٣٥١	١٢٠ ١٢٥ ١٣٥ ١٣٩
الحدائده ٢٤٢	١٤٠ ١٥٩ ١٦١ ١٦٢ ١٦٦
الحديد ٢٥٧ — ٢٥٨	١٦٨ ١٧٨ ١٩٤ ١٩٦ ١٩٨
حديد ٦٧	٢٠٥ ٢١٤ ٢١٥ ٢١٧ ٢١٨
حراء — غار ٨٣	٢٢١ ٢٢٢ ٢٢٦ ٢٣٣ ٢٣٥
الحراشه ٣٣٢ ٣٣٣	٢٤١ ٢٥٣ ٢٥٤ ٢٥٥ ٢٥٦
الحراروه ٣٠١	٢٥٧ ٢٦١ ٢٦٥ ٢٦٨ ٢٧٢
الحراسيس ٣٤٣	٢٧٣ ٢٧٥ ٢٧٦ ٢٧٩ ٢٨٠
الحرافشه ٢٦٦	٢٨٥ ٢٩٣ ٢٩٤ ٣٠١ ٣٠٣
الحرافيش ٢٦٦	٣٢٢ ٣٢٧ ٣٢٩ ٣٣٢ ٣٣٤
الحرامته ٢٢٤	٣٤٢ ٣٤٤ ٣٤٨ ٣٦٣
حران ٣٢	الحجازات ٢٧٢
الحرايزه ٢٦٤	الحجازيين ٢٨٣ ٢٩٧ ٣٤٨
حرب — قبيله ١٧٢ ٢١٤ ٢١٥ ٣٦٤	الحجايا ١٧٣ ١٧٦ ٢٢٦ ٢٢٧ —
حرب بن عله بن جلد ٢١٤	٢٨١ ٣٣٣ ٣٦٢
حرب ابوتايه ٢٣١	الحجر ٥ ٩٨
حريش — عائلة ٣٧٢	حجر الباديه — انظر الكرك
حرتا — قريه ٣٧ ١٢٠ ٣٢٥	الحجر الأشهب ١٤
الحرس البرتورى ٥٣	حجر سانت بتريك ١٤
حرملة — خربه ٢٦٢	حجر المسن ١٧٥
حرة الراجل ٤	

٣٠٠ ٢٩٩	الحروب ٣٥٥
٢٠٥ ١٩٢ الملك حسين بن علي -	الحريرييه ٢٨٠
٢٩٤ حسين بك الشركس	الحرير ٢٣٨
١٨٣ حسين حلمي باشا ١٧٧	حريميا - قريه ٣٠٦ ٣٠٩
٢٧٥ حسين المحمد	حزب - عين ١٦ ٦٧
٢٣٣ الحسينيات - خربه ٢٩٨	حزقيال ٢٧
٤١ حشمناي	الحسا - وادي ١٣ ١٧ ٢٠ ٨٠
٢٨٤ حشمه - عائله	١٣٧ ١٦٢ ١٧٣ ٣٥٩
٣٥٦ الحشوش	الحسانه ٣٤٣
٢٢١ الحصايه	الحساميه ٢٦٤
٢٥٠ ٢٤٨ ٢٤٧ الحصن - قريه	حسان ١٧ ١١٢ ١٤٢ ١٤٣ ١٤٨
٢٨١ ٢٧٩ ٢٧٤ ٢٧٢ ٢٥٢	٢٤٨ ٢٣٣ ١٨٧ ١٨٠ ١٦٩
٢٨٦ ٢٨٥ ٢٨٤ ٢٨٣ ٢٨٢	٢٦٩ ٢٦٧
٢٩١ ٢٩٠ ٢٨٩ ٢٨٨ ٢٨٧	الحسيان ٣٣٥
٢٤٨ ٢٤٧ ٣٢٦ ٣٢٥	حسا - جبال ١٣ ٢٦ ٣١ ٦٧
٧٥ ٥٢ حن الخان	١٣٧ ١٠٣
٦ حرموت	الحسن ٢٢١ ٢٥٤ ٣١٢
٢٢٤ الحضره	حسن بن عبد الملك الكندي ٩٢
٢٨ الحوضا	الحسن بن علي ١٠٨
٣٥٢ الخطاب	حسن خالد باشا ابو الهدى ٢٠٦
١٤٦ - واقعه ١٤٥ - حطين	حسن الورده ٣٠٥
٣٧١ حفقوه - عائله	الحسنات ٣٦٦
٢٩٠ ٢٨٢ ٢٧٢ حكما - قريه	الحسنه ٣١٢
٣١٤ الحكوم	الحسين ٢١٤
١١١ ٩٩ ٧٣ الحلابات - قلعه	الحسين بن علي ٢٤٢ ٢٧٤ ٢٨٢ ٢٩٦
٢٤٥ الحلايقه	

حلمه — قرية ٣٢٧	الحللات ٣٦٦
حلمه — اراضى ٣٣٤	الحلالمه ٣٥٥
الحمايده ٣٤٣ ٣٥٦	حلاوه قرية ٢٩٦ ٣٠٠ ٣٤٧
الحمد ٢٥٠	الحلايله ٣١٤
حمد ابن جازى ٢٢٣	حلب ١٠٦ ١٢٢ ١٢٣ ١٢٦ ١٢٨
حمد باشا الباسل ٢١٤	١٣٢ ١٣٣ ١٤٠ ١٤٢ ١٤٦
حمد الفرخان — الشيخ ٢٢٤	١٥١ ١٦١ ١٩٩ ٢٣٢ ٢٦١
حمد الهالى ١٧٣	٣٠٢ ٣٢٥ ٣٧٣
حمدان ٢٤١	حلبون — قرية ٣١٢
حمدان بن عدوان ١٦٦ ١٦٧	حلمى باشا — التصرف ٢٥٢
الحمدان ٢٣٧ ٢٥٧	حليمه — يوم ٦٤
الحمر قرية ١٧٣	حاما ١٤٦ ٣٠٢ ٣٠٣
الحمزات ٣٠١	الحمد ٢٥٠ ٢٥٥ ٣٣٣
حمزة بن عبد المطلب ٩٠	حاد — آل انظر الشريده
ححص ٢٩ ٩٨ ١٠٠ ١٤٦ ١٥٠ ١٧٠	حاد وادى ٣٥٨ ٣٥٩
٢١٣ ٢٤٧ ٢٢٨ ٢٧٣	الحادات ٢٢٧
ححص جند ١٠٣	الحادنه ٣١٤
الحمة — حمامات ٣٠٨	الحادين ٢٢٥ ٣١٨ ٣٥٨ ٣٦٥
ححص لواء ٩٧	الحاديه ٣٤٥
الحود ٢١٤	الحارى ٣٣٥
حمود — قرية ٣٥١	الحاصنه ٣١٨ ٣٢٨
حمود بن صالح ١٦٩	الحام ٦٤ ١٦٢
المجوري ٣٣٦ ٣٥٤	حام الصرخ ٦٤ ١١١
حمورابي ٥	الحامره ٢٤٣ ٢٧٣
الحمد ٢٥٣	الحامصه ٢٥٤



٣٤٣ ٣٣٥	٣٤٤ — ٣٤٣ ٣٠٣ ٢٧٥	الحميدات
الحوامله ٢٢٧	٢٥٣	الحميديون
الحواور ٢٩٤	٢٧٠	حمير
حور — قرية ٣٠٦	١١٢ ٧١ ٦٧	الحيمة
حوران ٣٠ ٧٠ ٧٨ ٩٨ ١١٥	٢٧٩	الخانحة
١٧٠ ١٦٨ ٢٢٦ ١٢٢ ١١٩	٣٥١	الخداسه
٢١٥ ١٨٣ ١٨٢ ١٨١ ١٧٧	٢٩٤	الخاناطه
٢٣٩ ٢٣٥ ٢٣٤ ٢١٧ ٢١٦	٣٤٣	الخاناطه
٢٥٧ ٢٤٨ ٢٤٧ ٢٤٦ ٢٤٣	٣٤٥	حنانا — قرية
٢٨٠ ٢٧٩ ٢٧٥ ٢٧٤ ٢٦٢	٢٤٧	الحنانيا
٢٩١ ٢٨٩ ٢٨٧ ٢٨٦ ٢٨٤	٢٧٤	حون بن ابراهيم بن دلقمون
٣٢٢ ٣٢٠ ٣١٩ ٣١٢ ٣٠٢	٢٥٧	الخيطين
٣٤٠ ٣٣٤ ٣٣٠ ٣٢٨	٢٢١	الحنيف
حورونان ٢٢	٢٥٥ ٢٤٧	الحواتمه
الهوري ٣٠٦	٣١٩	الحوارته
حوشا — قرية ٢١٣	٣٠٦ ٢٧٠ ٢٦١	الحوارات
الحوص ١٢١	٣٦٣	الحوارته
الحوصا — بئر ٨٥ ٢٣٣	٢٧٧ ٢٧٥ ٢٧١ ٧١	حواره — قرية
الحوض ١٩٤ ١٩٧	٢٨٠ ٢٧٨	٢٤٣
حوقا — قرية ٢٨٥ ٢٣٦ ٣٣٧ ٣٣٨	٦٠	الحواري بن عمرو
٣٤٠	٦٥	حوارين — كنيسه
الحوله — بحيره ١٦٨	٣٦١	الحوارين
الحويان ٢٥٥	١٣	الحواريون
الحويتات ٣٣٥	٢٧٨	الحواتمه
الحويرث — عثمان ٧٦	٣٣٠ ٣٢٨ ٣٠٣ ٢٢٥	الحوامده



الخط الحديدي الحجازي — انظر السكة	الخريبات ٢٥٠
الحجازيه	الخريه — قرية ٣٠٨
الخطاب ٢٥٥	خريه السوق ٢٥٧
الخطاطبه ٢٩٤ ٢٩٧ ٣١٩	خرس — وادي ٢٤١
الخطبا ٢٦٩ ٣٠٣ ٣١٤ ٣١٩ ٣٥٣	الخريسات ٢٤١ ٢٧٣ ٣٤٥ ٣٥٥
٢٥٦	خريشان ٢٤٥
الخطبه ٣٣٤	الخريشه ٢٢١
الخلاسا ٣٩	خريما — قرية ٣٠٢
الخلايطه ٣٠٦	الخزاعله ٢٧١ ٣٠٤ ٣٠٧ ٣١٤
الخلايله ٢٧٣	٣٣٣ — ٣٣٤
خلسه ٦٧	خزاعه ٢٦٦
خلف العباد ٣٦٢	خزويل ٢٧ ٢٨
الخلفات ٣٤٥	الخزون ٢٢٠
الخلوف ٣٠٦	الخزيات ٢٩٤
الخليج الفارسي ٦٩	خروس — الملك ٣٥ ١٨٦
خليج العرب ٣١	خروس الثاني ١١١
خليف ٢٤٥	الخماشنه ٣١٩
الخليفات ٢٢٤ ٢٤٥ ٢٩٠ ٣٥٦	الخشافيه ٢٥٨
٣٦٥	الخسنيه ٢٩٤
الخليل ٦٨ ١١٩ ١٢١ ١٢٤ ١٣١	الخصاته ٣٥٥
١٧١ ١٧٤ ١٧٩ ٢٢٢ ٢٤٠	الخصاونه ٢٨٠ — ٢٨٢ ٢٨٧ ٢٨٩
٢٤١ ٢٤٢ ٢٤٣ ٢٤٥ ٢٥٦	الخصبه ٣٤٥
٢٧٣ ٢٨٣ ٢٨٥ ٢٩١ ٣٣١	الخصيلات ٢٥٨ — ٢٥٩
٣٤٨ ٣٥٠ ٣٦٣	الخصور ٢٥٤
خليل بن قلاوون ١٥٧	الخصير ٢١٤ ٢٢٠

٣٥٤ ٣٣٦ ٣٣٤	١٧٧ ١٧٦ ١٧٤ ١٧٣	خليل الجالى
الخنشاره ٢٤٦	١٨٣	
خو - خربه ٤٩ ٧١	٢٤٢	خليل النسر
الخوارج ١٠٨	٣٥٨ ٣٤٥ ٣٣٧ ٣١٩	الحماسه
الخوازيق ٢٢١	٢٣٣	الحمائله
الخواطره ٢٥٠	٢٢٣ ٢٢٨	خميس
الحواله ٣٣٢ ٣٤٣ ٣٤٥	٢٢٥ ٢٢٣	الحميسات
خورما - عائله ٣٧٢	٣٥٧	الخنازره
الخوره ٣٦١	٢٢١	الحنان
خولة بنت الأزور الكندى ١٠١	٢٨٥ ٢٧٥ ٢٤٦	قريه
خيابا ٢٦	٢٢٢ ٢٢٥ ٢٢٢ ٣١٧ ٢٩٢	خزيره - قريه
خير ٧٦ ٢١٧ ٢٣٥ ٢٣٤		

## صرف الدال

داشيا ٥٤	١٦١	دايق - مرج
داعل - قريه ٣٣٤	٥١ ٤٤	دابل
دامث ٤٢	٢٤٨	دار الحج
داميه ١١ ١٥٥ - انظر غور ايضاً	٢٨٣	دار شرش
داميه - جسر ١٤ ١٩٥ ١٩٧ ٢٠١	٣٥٤ ٢٤١	دار مزيد
٢٧٠	٥٧	داراس
داميه - مخاضه ١٨٧	٩٤	الداروم
الدانوب - نهر ٥٣ ٧٦	١٣٨	داريا
دانيال - آبوت ٧	٣٦ ٣٥	داريوس

٣٣٤ ٣٢٤ ٣٠٤ ٢٨٢ ٢٣٧		داود — النبي ١٥ ٢٠ ٢١
٣٦١		داود — الأمير ٢٦٥
درفور ١٨٠		داود — برج ١٥٠
الدريبي ٢٢٠		الداود ٣٣٥ ٣٤٩ ٣٥٢
الدعابيه ٣١٤		الداوديه ٣٤٤
الدعاجنه ٢٥٨ ٣٥٨		الدبابسه ٢٤٠ ٢٤١ ٢٤٧
الدعاس ٢١٣ ٣٣٤ ٣٥٤		الدبابنه ٢٤٧ ٢٨٦
الدعجانيه — مسكر ٧٣		الدبابنه ٢٥٧
الدعجه ٢٥٨ — ٢٥٩		الدبسيه ٣٢٨
الدعوم ٣١٢		دبوسيا — قرية ٢٨١
الدغيم ٢٢٠		دبون — انظر ديبان
الدغيمات ٢٢٧ ٣٣٦ ٣٣٨ ٣٥٧		الديس ٣١٢
الدقاسه ٣٠٦		ديس بن فايز ٢١٦
الدلايج ٢٣٣	٣٣١ ٢٨٦ ٢٥٧ ٢٤٧	دين — قرية ٢٤٧ ٢٥٧ ٢٨٦ ٣٣١
دلاغه ٢٥٤		دجيق ٣٦٧
الدلاقه ٢٧٣ ٣٤٢	٢٤٧ ٢٨٥ ٢٨٢	الدحابه ٢٤٧ ٢٨٢ ٢٨٥ ٢٤٧
الدلاله ٢٨٢ ٣٢٠		الدحيات ٣٦٣
الدلاوه ٢٤٠ ٢٨٢		دخل الله — عا لله ٢٤٩
الدلتا ١٠ ٣٢		الدخيل ٢٣٨
الدله ٢٣٧		الدرادكه ٢٤١
دلماشيا ٧٤		الدرارجه ٣٥٩
الدليعين ٣٥٥		الدراوشه ٣١٩
دليفه ٣٥٣		الدرائسه ٣٠١
الدمانه ٣٣٣	١١٢ ١٠٣ ٧١ ٤٩ ٤٦ ١٧	درعا ١٧ ٤٦ ٤٩ ٧١ ١٠٣ ١١٢
دمشق ٢٤ ٢٥ ٣٠ ٣٦ ٣٨ ٤٤	٢٠١ ٢٠٠ ١٩٩ ١٩٢ ١٨٩	٢٠١ ٢٠٠ ١٩٩ ١٩٢ ١٨٩

الدواغلة ٣٢٠	١٠٠	٩٩	٨٠	٥٩	٤٧	٤٦
الدواهيك ٢٦١	١١٢	١١٠	١٠٩	١٠٥	١٠٢	
دوتى ٤	١٢٣	١٢٢	١٢١	١١٩	١١٣	
دودة ٢٢	١٣٢	١٢٨	١٢٦	١٢٥	١٢٤	
دوره — قرية ٢٩٢	١٣٨	١٣٧	١٣٦	١٣٥	١٣٣	
٣٢٩ ٣٢٥						
٣٤٢	١٤٦	١٤٣	١٤٢	١٤١	١٤٠	
الدوزارة — دوزاريس ٧٨	١٥٦	١٥٢	١٥١	١٥٠	١٤٧	
دوقره — قرية ٣٠٧	١٧١	١٦٩	١٦٣	١٥٩	١٥٧	
٣٤٦ ٣٣٨						
الدولة الأموية ١٠٨—١١٢	١٨٨	١٨٥	١٨٣	١٨٠	١٧٧	
الدولة الفاطمية ١١٣	٢٤٣	٢٣٥	٢٣٤	٢١٧	١٨٩	
الدولة اللاتينية في القدس ١١٨ — ١١٩	٢٨٠	٢٧١	٢٥٢	٢٤٧	٢٤٦	
دومة ٨٠	٣٤٨	٣٢٥	٢٩٩	٢٨٥	٢٨٢	
دومة الجندل ٥٦ ٨٠ ٨٤ ٩٠						٣٧٣ ٣٥١
١٠٧ ٩٩ ٩٧ ٩٥ ٩٢						دمشق — جند ١٠٣
٣١٧ ١١٥						دمشق — لواء ٩٦
دومة الجندل — فتح ٩٤—٩٥						دمنة ٣٥٨ ٣٥٩
دومى السراح ٣١٧						دمياط ١٤٨
دويخه ٣٤٣ ٣٥٢						دنه — قرية ٢٨٥
الدويريه ٢٨٢ ٢٨٧						الدهام ٢٢١
الدويكات ٢٦٤ ٣٣٧						الدهامشة ٢٢٠ ٢٣٨ ٢٤٢
الدويلان ٢٢١						الدهاية ٢٣٨
الدياب ٢٢٠ ٢٥٦						الدهمان ٢٢٠
دياب بن حمود ١٧٠						الدهون ٢٥٧ ٣٢٠
ديال بن عدوان ١٦٩						الدهيسات ٣٥٧
دياب بن غنام ٦٧						الدهيمات ٢٢٤

دير غسان — قرية ٢٨٠	الديابات ٣٠٣ ٣٣٩ ٣٤٣
دير الليات — قرية ٣٣٠ ٣٣١	الديات ٢٧٠
دير مياس — قرية ٣٠٤	ديار بكر ١٤٦ ١٥١
دير النعاس ٣٢٢	الديارنه ٢٥٥
دير يوسف — قرية ٢٨٨ ٣٠٧ ٣٠٩	الديانام ٧١
٣٢٥	ديان ٢٢ ١٧٦ ١٨٠ ٢٥٥
الديره ٢٨٣	الدير ١١ ٢٤٧ ٢٤٨ ٢٥٤
ديسيوس — الأمبراطور ٧	دير ابو سعيد ٢٤٦ ٣١٧ ٣٢٢
الديكابوليس ٣٧ ٤٤ ٤٦ ٤٩ ٥١	٣٢٤ ٣٣٦
١١٢ ١٠٠ ٨١ ٧٨ ٧٧ ٥٥	دير ايوب ١٠١
١٦٥	دير البخت — قرية ٣٠٢
الديكه ٢٢١	دير الزور ٣٠٥
ديمتريوس ٢٨	دير ستيه — قرية ٣٠٥
ديوقليتيان — الأمبراطور ٥٥ ٧٣ ٧٥	دير السعنه ٢٨٣ ٣٨٣
٨٠ ٧٨	دير الشعار ٢٨٣ ٢٩٦
الديوك ٢٨٣	دير عطيه ٢٤٣
ديون ٣٧ ٤٣ ٤٦ ١١٢	دير علي ١٩

## حرف الذال

ذوالرمه — الشاعر ١٠٧	ذات راس ٧١ ٢٥٩
الذنيات ٢٥١	ذات السلاسل — غزوة ٨٩
الذنيه — قرية ٣٠١ ٣٠٢ ٣٠٤	ذات المنار ٩٧

ذئب ١٩  
الذبيات ٢٥٥  
الذبيات ٢٧٤

ذو الجفا — مسجد ٨٥  
ذو الخمار الأسود ٩٣  
ذويب ٢٥٣  
الذويات ٢٥٣ ٢٥٤

## هـ

رافع بن عميره ٩٩  
رام الله ٢٨٤ ٢٩٥  
راهط — مرج ٩٩  
رأوين ١٧  
الرباعه ٢٩٤ ٣٠١ ٣٤٦  
الرباحات ٢٨٦  
رباع بن حماد ٣٠٢  
رباع الشريده ١٧٨ ٣٢٣  
الربايه ٢٣٨  
الربض — قلعه ١٤٢ ١٤٧ ١٥٠ ١٥١  
١٥٢ ١٥٤ ١٥٦ ٢٩٥  
الربضيه ٢٩٥  
الربطه ٢٥٤  
الربه ١٣ ٧١ ١١٢ ١٢٣ ١٤٢  
١٧٥ ٢٤٨ ٣٤٨ ٣٤٩  
ربه عمون ٥ ١٣

رأبأباتور ٧١  
رابغ ١٣٩  
راجفه — قريه ٣٤٤  
راحوب — وادي ١٢٢  
رأس الراصد ١٣٦ ١٣٧  
رأس محمد ١٨٩  
راسون — قريه ٢٩٢ ٢٩٥  
الراسيه ٣١٣  
الراشد ٣٠٣  
راشد بن ابي ريجه ٢٥٥  
راشد باشا الخزامي ٢٩٤  
راشيا ٢٩٣  
الراضى ٣٢٨  
راطب ١٨٧  
رافانا ٤٢ ٤٦  
الرافدين — وادي ٥٩



الرصيفا—قرية ٧١ ٢٥٩ ٢٧٠	رقة ماني ١٣ ١١٢
رصين ٢٥	الريجات ٢٥٥ ٢٤٣
رضا باشا الركابي ٢٠٤ ٢٠٥ ٢٠٦	الريع ٢٧٠
الرضام ٢٢٤	ريعه ٢١٧ ٢٢٣ ٢٣٨ ٢٥٨ ٢٧٠
الرضوانيه ١٦١	٣٦٤ ٣١٥
الرطيمات ٢٢٤	الريلات ٢٢٥
رعمسيس الثالث ١٢	الرمحه ٢٢١
رقا ٧١	رجال العشرة — مقام ١٠٢
الرفاثيون — انظر العمالقه	رجم الساعور ٢٦٦
الرفاعي ١٢٠	رجم الصخرى ٢٥٣
الرفاعيه ٣٣٧	الرجوب ٢٨٣
الرفايه ٢٧٤ ٢٦٣	رحاب — قرية ٣٣٣
رفع ٧١ ١٠٣ ١٨٩	رحابا — قرية ٣١٧ ٣١٨ ٣٢٥
الرقاد ٢٥٧	الرحاحه ٣٢٧
الرقيم ٢٨ ٢٥٨	الرحمنه ٢٦٣
رقين ٢٤٧	الرحايه ٢١٤
الرقوع ٣٤٤ ٣٥٣	الرداديه ٢٧٤ ٢٧٨
الركابات ٢٢٤	الرديسات ٢٢٧
الركايون ٣٦٤	رذريق — الملك ١١٠
الركايه ٢٣٨	الرشايد ٢٣٨ ٢٥٠ ٣٦١
الركبه ٢١٤	الرشدان ٣٢٢ ٣٢٣
رم — جبل ٦٧ ٧٠ ١٣١ ١٣٧	رشدى بك ٢٠٠
١٩٨	رشيد بك طليح ٢٠٣
الرماضه ٢٦١ ٣٥٥	الرشيد ٢٣٧ ٢٦٠ ٣٥٠
الرماضين ٣٤٧	الرشيدات ٢٧٧
	الرشود ٢٥٦

الروسان ١٦٥ ٣٠٧ ٣٣٣	الرماضين ٢٢٤
روسيا ١٨١ ١٩٠ ٣٦٨	الرامنه ٢٤١ — ٢٤٢
الروضه — جزيره ١٥٣	الرمثا — قريه ٢٠٠ ٢١٣ ٢٧٢
الروفا ٦٧	٢٧٣ ٢٨٨ ٣٠١ ٣٠٢ ٣٠٣
الروه ٦ ١٧٠ ١٧٦ ١٧٨ ١٨١	٣٠٤ ٣٠٥ ٣٠٧ ٣٢١ ٣٢٩
٢١٩ ٢٢٦ ٢٣٢ ٢٣٥	٣٤٣ ٣٤٦
٢٣٩ ٢٥١ ٢٧٠ ٢٨٩	الرمثا — ناحيه ١٦٥ ١٨١ ١٨٣
٣٣٣	٣٠١ — ٣٠٦
الروم — انظر الرومان	الرمحه ٢٣٨
روما ٩ ٤٧ ٤٩ ٥٠ ٥٣ ٥٦	الرمله ١٠٠ ١٣٤ ٣٢٥
٧٥ ٧٦ ٧٧ ٧٨	الرمله — قبيله ٢١٤
الرومان ٨ ١٠ ١٦ ٣١ ٤٤ ٤٦	الرمله — محطه ١٩٦
٨٢ — ٨٤ ٨٥ ٨٦ ٨٧	رمون — قريه ٢٤١
٨٩ ٩٣ ٩٥ ٩٦ ٩٧ ٩٨	الريمين — قريه ٢٩٥
١٠٠ ١٠١ ١٠٢ ١٠٤ ١٠٥	الرهايفه ٣٤٧
١١٢ ١١٤ ١٤٧ ١٧٢	الرواين ٢٢٤
رومان دى بوي ١٢٣	الرواجفه ٣٤٤ ٣٦٥
الروملى ٣٧٠	الرواحه ٣٥٨
الرون — نهر ١١٧	الرواديه ١٢٨
الرويشده ٣٣٣	الرواشده ٢٥٥ ٣٠١ ٣٢٩ ٣٣٧
الرويعات ٢٢٣ ٢٢٤	٣٥٥ ٣٥٩ ٣٦٣
الرياحه ٢٥٦ ٣١٣	الرواشين ٢٧٤
الرياحين ٢٨٣ ٣٤٨	الرواضى ٣٦٥
الرياشه ٢٨٨	رويين الأرمي ١٣٥
الريان ٢٦٤	روييه ٣٧٢
	روث ١٥

١٤٤ ١٤٣ ١٣٣ ١٣٢ ١١٨	ريوند	٣١٣ ٢٥٦	ريحا
١٤٥		ريز - الكروب	كابتن ٧٣
١٣٨ ١٣٦ ١٣٥ ١٣٤	رينالد	١٤٦ ١٢٨	ريشارد قلب الأسد
١٤٥ ١٤٤ ١٤١ ١٤٠ ١٣٩	رينودي شاتيلون - انظر رينالد	٢٦٩	الريشه
	الرينه - قريه ٢٨٤	٣٢٨ ٣١٤ ٣٠٣	ريعون - قريه
		٣٥٤ ٣٣٢ ٣٢٩	

## حرف الزاي

٢٤٦	زحله	٧١	زادا كئا
٣٧١	زخوه عائله	٧٥	الزباره
٣٣٧	الزراقوه	١٩	زليح
٤٦ ٤٣ ١٩ ١٧ ١٢ ١١	الزرقاء	٥٤	زبداس
١٨٣ ١٤٢ ٧١ ٤٩ ٤٨		٣٣٨ ٣٣٦ ٢٠٠	زبده مزرعه
٣٧٣ ٢٥٨		٢٢٠ ٢١٩ ١٧٣	الزبن
٦٤	الزرقاء قلعه	٢٦٩	زبيد
١٦٨ ١٦٦ ٤٣ ١٩ ٨	الزرقاء نهر	٣٣٣ ٢٢٧	الزبون
٣٣٢ ٢٩٧ ١٨١		٢٢١	زبيد
١٩٧ ٧١	الزرقاء وادي	٣١٢	الزبيدات
٣٥٧ ٣٤٨ ٣٢٩ ٣٠٢	الزريقات	١٠٦	الزبير
٣٣٠	الزطايه	٧٦	الزبير بن بكار
٣٣٩ ٢٩٠	الزعاتره	٣٣٧ ٢٨٠ ٢٧٨ ٢٣٩	زحر - قريه
٢٩٥ ٢٢٧	الزعاير	٣٤١ ٣٣٩	

زنوياً ٥٤ ٥٥	الزعامطه ٢٤٨
الزهران — انظر المعاقله	الزعيه ١٦٥ ٢٤٣ ٣٠٢—٣٠٣
الزوارين ٣٣٣	٣٢٠ — ٣٢١
الزوايده ٢٢٥ ٢٣٣ ٣٦٤	الزعتري — قريه ٢٣٩
زوبيا قريه ٢٤١	الزغيرات ٢٥٥
زور الباشا ٣١١	الزغايه ٣٤٦
زوس ٧٨	زغر ١٢ ١٠٣ ١١٩
الزويه — قضاء ٢٨١ ٣٠١ ٣٣٨	الزغول ٢٩٥
الزيادات ٢٦٢—٢٦٣ ٢٦٧	الزغيات ٢٨٣
الزياده ١٦٩ ٢٥٧ ٣٢٩	زغيلات سالم ٣٥٥
الزيادين ٢٨١	زغيلات سعد ٣٥٥
الزيت ٣٥٨	الزقه ٢٥٧
زيد بن حارثه ٨٦ ١٧٢	الزقايه ٢٨٣
الزيدان ٢٢٠	الزقايله ٣٥٠
الزيدانيين ٣٤٤	زقريط — خربه ٣٣١
زيزياء ٧٤ ٧٥ ٩٦ ٩٨ ١٤٢	الزقم ٢٣٨
٢٣٣ ٢١٩ ٢٠٥ ٢٠١ ١٨٠	الزقيره ٢٧٦ ٢٢١
٣١٣ ٢٥٢	الزلابيه ٢٣٣
الزبه ٣٦٧	الزله ٢٢٤
الزيوت ٣١٨	زمال — قريه ٣١٩ ٣٢٢ ٣٢٦
الزيود ٢٦٤ ٣٣٢ ٣٣٣ —٣٣٤	الززميون — انظر المعاقله
٣٥٢ ٣٤٣ ٣٣٥	الزملان ٢٢٤
	الزمعان ٢٢٦

## حرف السين

ستزغوتسكى ١١١	سابور ٥٤
سجاح بنت العارث ٩٣	سأب - قرية ٣٣١
سحاب - قرية ١٠ ٢٥٢	سال - قرية ٢٧٦ ٢٨٠ ٢٨٦ ٣٠٨ ٣٢١
السحاقات ٢٤٩	سالع (بطرا) ٢٥ ٢٧ ٣٨
سحم - قرية ٣١٤ ٣١٥ ٣١٦	سالم بن احمد الجالى ١٧٢ ١٧٣
السحيمات ٣٥٢ ٣٣٥	السالم ٢١٣ ٢٢٠
السخان ٣٥٩	سالم باشا الهنداوي ٢٨٢
السخنه - قرية ٣٧٣	سالومى ٥٠
السد - وادى ١٣٧	سام بن نوح ٥ ٢١١
سدوم ١٢	سامته - خربة ٢٩١
السديم - وادى ١٢	السامره ٢٦
السراوات - جبال ٢٥٣	السامريون ٦٣
سرجون - الملك ١٢ ٢٤	السامك - جبل ١٦٦
سرجون الثاني ٢٦	سامى باشا ١٨٥
السرطان - قبيله ١١٥ ١٦٩ ٢١٥	الساميون ٤
٢٣٨ - ٢٣٤ ٢١٨ ٢١٧	الساھر ٣٥٠
٣٣٣ ٣١٣ ٣٠٢ ٢٦٧	سايبوبوليس (يسان) ٤٦ ٥٥
السرطان - وادى ٣ ١٩ ٢٨ ٢٩	سبار ٣٤
١١٤ ٩٩ ٨٤ ٦٩ ٥٦ ٣١	السبابله ٢٢٧ ٢٤٦
٢١٨ ٢٠٤ ١٧٨ ١١٥ -	السبتہ ٣٣٣ ٣٣٤ - ٣٣٦
٢٣٦ ٢٣٥ ٢٣٤	سبع ييار ٩٩
السرديه ١٦٨ ٢١٥ ٢١٦ ٢١٧ ٢١٨	السبوت ٢٢٤
	السبول ٢٤٦

سكير — وادى ١٢	٢٦٨	٢٣٦	٢٣٤	٢٢١
سيفيان — الشيخ ٢٩٧		٣٢٧	٢٩٣	٢٨٦
السيفيان ٢٧٠				سرخ (الدوره) ١٠٤
السفاسفه ٣٤٤				سرغيوس ٩٨
سفادين — انظر العادل	٢٧٦	١٨١	١٦٥	السرو — ناحيه ١٦٥
سفروس ٤٦ ٨٠ ١١٢				٣١١ ٣٠٦
سفروس — اسكندر ٥٤ ٥٣				السطام ٢٢٠
سفروس سبتموس ٥٣				سطام بن شعلان ١٧٦ ٢١٩
السقرات ٣٤٦				سطام بن فايز ٢١٩
السكرانه ٢٦٤				السطح — قريه ٣٠٨
السكرات ٣٠٣				السعافنه ٣١٤
السكره ٣٠٣				السعايده ٣٤٤
السكر ٢٦٩				سعد الدين ١٨٩
السكران ٢٨٤				سعد بن ابي وقاص ٩٠
السكة الاسلاميه ١١٢				السعديه — تل ١٦٨
السكة الحديدية الحجازية ٩ ١٣ ٤٤ ٤٩				السعود ٣٤٣
١٨٨ ١٨٦ ١٦٢ ١٠٤ ٧٢ —				السعوديين ٣٤٤ ٣٦٢
١٩٢ ١٩٤ ١٩٥ ١٩٦ ٢١٣ ٢٣٦				السعيد ٢١٤ ٢٢٠ ٢٢٦
سكوت ١٩				سعيد بن حويط ٢٣٠
سكوت — سير ولتر ١٢٧				السعيدات ٣٦٥
سكوروس — ماركوس ٤٤ ٤٧				السعديين ٢٣٠
السلامه ١١٣ ١١٨ ١٢٢				السعيدى — عشائر ١٨١
السلامات ٢٢٤ ٢٦٩ ٣٥٥ ٣٥٨				السعيدى — قلعه ١٨١
السلامه ٢٦٤				سكير — جبل ١٢ ١٣ ١٨ ٢٣
السلامه قصر ١٤٥	٢٣	١٨	١٣	٣٢ ٣١
السلامين ٣٦٤				

سليميوس ٤٠	السلايطة ١٧٦ ٢٥٠ ٢٨١
سما - قرية ٣٠٧ ٣٠٨ ٣٣٣	السلسل - ماء ٨٩
السمارات ٢٥٤	سلطان باشا العدوان ٢٠٥
سما سفول ٢٥	السلمان ٢٥٤ ٣٠٣ ٣٥٨
السماكه ٣٤٨	سلمه - يارات ٢٠٠
سمنخ ٢٣٦ ٣٠٧	سلوقس ٣٦
سمر - قرية ٢٨٨ ٣١٤ ٣١٥ ٣١٦	سلوقيون ٣٢ ٣٧
السمرا - خربه ١٧ ٧١	سليح ٦٠ ٩٦
سمره - قرية ٣٥٠	السليحات ٢٦٤
سمعان بن الناصر بن قلاوون ١٥٨	السليط - انظر السلايطة
سمنه مخزر ١٩٦	السليم ٢١٤ ٣٥٠
سموع - قرية ٢٤٦ ٣١٨ ٣١٩	صليم ابو دميك ٢٢٣
٣٣٦ ٣٢٢ ٣٢١	سليم خان - السلطان ١٦١ ١٦٢
السميحين ٢٣٣	٣١٣ ٣١٢ ١٦٦ ١٦٣
السمير ٣٣٥	السليمان ٢٢٣
السميرات ٣٠٣ ٣٣٥	سليمان ٢١
السناجر ٢٦٠	سليمان - حصن ١٦٢
السنادسه ٢٤١	السليمان ٢٢١ ٢٥٦ ٣٣٤
سناكا ٤٧	سليمان باشا ١٨٠
سنجاره ٢٢١ ٢٣٢	سليمان ابو هموس ٢٨٦
سنحرب ٢٦ ٢٧	سليمان بن حنيف الحريشه ٢١٦ ٢١٧
السنيذ ٢٥٥	سليمان بن الوليد ١١٠
السهوه - قرية ٢٨٦ ٣٠٢ ٣٢٨	سليمان القانوني ١٦١ ١٦٢ ١٦٣
سوى - ماء ٩٩	٣٦٠
السواد ١١٩	السليمي ٢١٤

٢١٣ ٢٠٢ ١٨٦ ١٨٠ ١٧٩	السوادا ١٨
٢٩٣ ٢٧١ ٢٦٦ ٢٣٦ ٢٣٥	السوادنه ٢٢٥
٣٢١ ٣٠٥ ٣٠٣ ٢٩٧ ٢٩٦	السواريا ٢٢٤
سوريا — الحكومة الإسلامية في ١٠٢ —	سواع ٩٩
١٠٤	السواعير ٢٦٦ ٢٦٧
سوريا — الطاعون في ١٠٤ — ١٠٥	السواقد ٢٨٤
سوزا ٣٦	السواقه ٢٥٤ ٣٤٣
سوف — قرية ١٤ ٣٧ ٢٧٥ ٢٠٢	سوتر — بطليموس ٦٨
٣٠٤ ٣٠٢ ٢٩٨ ٢٨٩ ٢٨٦	السودان ١٠٩ ١٥٦ ١٨٠ ١٨٧
٣٣١ ٣٣٠ ٣٢٩ ٣٢٨ ٣٢٤	سوريا ٤ ٦ ٧ ٨ ١١ ٢٠ ٢٤
٣٤٨ ٣٣٧	٢٥ ٢٦ ٢٧ ٢٢ ٣٤ ٣٦
سول ٣٥٢	٣٧ ٣٨ ٣٩ ٤٠ ٤١ ٤٢
سولوفكى — منفى ٣٦٩	٤٣ ٤٤ ٤٦ ٤٧ ٤٩ ٥٠
سوم — قرية ٢٦٧ ٣٣٧ ٣٤٠ ٣٤٤	٥١ ٥٣ ٥٤ ٥٥ ٥٦ ٥٨
٣٥٤	٥٩ ٦٠ ٦١ ٦٣ ٦٤ ٦٨
السويدات ٢٢٣	٦٩ ٧٧ ٨٣ ٨٤ ٨٦ ٨٩
السويدان ٢٨٤	٩٤ ٩٥ ٩٧ ٩٩ ١٠٠
السويديه — خربه ٢٨٤	١٠٢ ١٠٤ ١٠٥ ١١٣ ١١٤
السويس ١١ ٣١ ٤٨ ١٣٧ ١٣٩	١١٦ ١١٨ ١٢٠ ١٢٢ ١٢٣
١٨٩	١٢٥ ١٢٦ ١٢٧ ١٣٠
سويعد بن حويط ٢٣٠	١٣٢ ١٣٣ ١٣٥ ١٣٨
السويلم ٢٣٨	١٤٠ ١٤٢ ١٤٦ ١٤٧ ١٤٨
السويلم الحسان ٣٣٥	١٥٠ ١٥٤ ١٥٥ ١٥٦ ١٥٧
السويلمه — قرية ٢٣٧	١٥٩ ١٦٠ ١٦١ ١٦٢ ١٦٤
السويلمين ٢٢٣	١٧٠ ١٧٧



سيلاز ١٥٧ ١٥٨	سويح — قرية ٢٦٧
سيلاه ميرل ١١ ١٩	السياح — وادي ٢٥٣
سينا — دير ١٠٢ ١٢١	سيميل — الأميره ١٤٣
سينا — طور ١٠ ١٥ ١٦ ٣١ ٥١	سيحون ١٣ ١٧ ١٨
١٨٩ ١٣٦ ١٣٤ ٧١ ٥٥	سيرغناك ١١١
سينا — عين ٢٤٥	سيرون ٤١
سينوح ١١	سيزوستريس ١٠
السيوف ٢٥١ ٢٧٢ ٢٩٥	سيف الدين زكي ١٢٦ ١٢٨ ١٣٢
	١٣٣

## حرف الشين

شاور — الوزير ١٢٦ ١٢٧ ١٢٩	شابان — السلطان ١٥٩
شاول ١٩ ٢٠	الشابسوغ ٣٧٠ ٣٧٢
الشباطات ٣٤٣ ٣٥٧	شراكس ٦٩
الشبلق ٢٨٠	شارون ٢٢
الشبول ٣٠٣	شافع — الشيخ ٢٣٤
شيب ٣٢٧	الشام ٤٤ ٨٣ ٨٩ ٩١ ٩٣ ٩٦
شيب — قصر ٣٢٧	١٣١ ١٠٨ ١٠٦ ١٠٥ ٩٧
الشيكات ٢٥٨	٢٥٨ ٢٥٧ ٢٣٨ ١٨٩ ١٣٢
الشيلات ٢٥٤ ٢٠٧ ٢٤٦	٢٧٠ ٢٦٨ ٢٦١
الشيئات ٣١٥	الشاميه ٢٨٤
الشتيات ٣٤٣	شاتيا ٧١
الشتيان ٣٥٢	شاهين — عائله ٣٢٢

٢٣٠ ١٧٦	الشتويين ٢٢٦
الشراة — جند ١٠٣	شجرات الميلاق ٢٦٨
الشرايحه ٣٥١	الشجره — قريه ٢٨٦ ٣٠٢ ٣٠٣
الشرايده ٣٤٦	٣٢٠ ٣٠٤
الشرايره ٢٧٥	الشجره — وادى ٢٥٤
شرحيل بن حسنه ٩١ ٩٧ ٩٨ ١٠٠	شجرة الدر — الملكه ١٥١ ١٥٢
١٠٥ ١٠١	١٥٣
شرحيل بن عمرو ٨٦ ٨٧	شجرة المهداوى ١٦٧
الشرع ٢٧٥	الشحاتيت ٢٤٧
الشرعه ٢٢١	الشحادات ٢٢٧ ٣٤٤ ٣٥٦
الشرقا ٣٥١	الشحيمات ٣١١
الشرق الأدنى ١١٦	الشخاتره ٢٥٠ ٢٧٤
الشرق الأقصى ٦٨	الشخانا ٢٥٦
الشركس ٣٦٧ — ٣٧٣	الشخيين ٣٦٣
شركة البترول العراقيه ٢٠٦	شجى ٣٧٢
الشرمان ٢٧٨ ٢٧٩	الشديقات ٣٣٤
الشروان ٢٣٨	الشراكه — انظر شركس
الشرور ٣٦٥	الشراب ٢٦٤
الشرح ٣٠٣	الشراشة ٢٤٧ ٢٨٥ ٣٤٧
الشريده ١٦٥ ٢٨٢ ٢٩٨ ٣٠٢	الشرارات ٢١٨ ٢٢٠ ٢٣١ ٢٦٦
٣٢٥ — ٣٢٢ ٣١٧	٣٥٦ ٣٥٥ ٣٤٣ ٣٣٨
شريده الأبراهيم الزعبي ٣٠٢	الشرارقه ٣٢١
شريده بن رباغ ٣٢٣ ٣٢٤	الشراقه ٣٥٢ — ٣٥٤
الشريقين ٢٦٧ ٢٢١	الشراونه ٢٥٥
شطنا — قريه ٢٤٧ ٢٧٥ ٢٧٩	الشراة — جبال ٤ ١٠٢ ١٠٣ ١٢١

الشمالات ٣٥٦	٢٤٣	٢٨٥	٢٨٤	٢٨٢
الشماليه ٢٦٢ ٣٥٠				٣٤٧
شمخ — خربة ٣٤٤		٣٤٣	٢٨٠	الشطناويه ٢٧٥
شمر ٢٢١ ٢٢٦ ٢٣٢ ٢٣٦ ٢٤٢				الشطيطات ٢٢٤
٢٥٠		٣٥٧	٣٥٦	الشييه ٢٥٩
شمسيه — الملكه ٢٦				الشعار ٣٥٦
شمعون ٤٠				الشعاع ٢٦٤
الشموط ٢٢٠				شعب — قريه ٢٨٤
شمشير ١٢				شعيب — وادي ٨٣
شباب ١٢				الشعيات ٣٦٣
الشناق ٣٣٧ ٣٥٤		٣٤٦	٣٠٣	الشقارين ٣٠٣
الشانينه ٣٠٣				الشقحان ٣١٥
شمه بل ٣٧٢				الشقرا ٣٠٣
شمه كواشه — نهر ٣٧٢				الشقور ٣٥٨
الشهبان ٢٤٧				الشقيرات ٣٦٣
الشهوان — انظر اليسفه				شقيه ٣٥٩
الشوابكه ١٦٣ ٢٥٠ — ٢٥١ ٢٥٨				الشقيرى التركمانى ٢٧٠
٣٤٣				الشقيق ٢٥٥
الشوارب ٣٥١				الشلاش ٢٢٠
الشواقبه ٢٨٤				الشلاله — وادي ١٨١
الشوامنه ٢٨٤				شلمنصر الثانى ٢٤ ٢٥
الشواهين ٣٦٣				الشاوچ ٣٥٩
الشوبك ٧ ١٠ ١٣ ٦٨ ٧١ ٧٣				الشاول ٣٠٧ ٣٤٦
١٢٣ ١٢١ ١٢٠ ٨٨ ٨١				الشماسين ٣٦٥
١٣٧ ١٣٢ ١٣١ ١٢٥ ١٢٤				الشماعين ٣٥٩

الشويات ٢٩٥	١٥٥	١٥٠	١٤٧	١٤٦	١٤٥
الشور ٢٤٦	١٨٣	١٧٦	١٦٣	١٦٢	١٥٨
الشويطين ٢٩٥	٢٥١	٢٥٠	٢١٨	١٩٣	١٩٢
الشياب ٢٨٥ ٢٥٥	٣٥٣	٣٤٥	٣٤٤	٣٤٣	٢٥٨
شيجان - جبل ١٧ ٣٥٨			٣٦٢	٣٦١	٣٦٠
الشيخ حسين - جسر ٢٠٠			١٨٤	١٨٣	١٨٤
الشيخ مسكين - قرية ٢٨٠			٣٦٤	٣٦٢	٣٦٤
شيراك موبا ١١٢			٣١٦	٢٧٥	٢٧٥
شيركوه - اسد الدين ١٢٦ ١٢٧					٢٥٤
					٢٤٦
	١٣١	١٢٨			
الشيخان ٣٧٣			٣١١	١٠٥	٧١
شيثرون ٤٩	١٩٦	١٩٤	١٦٩	١٦٨	١٦٨
شيثونك الأول - فرعون ٢١			٢٠١	٢٠٠	١٩٧

## حرف الهاء

صويم ١٢					٢٢١
الصبية ٧٥					١٥٤
الصبيون ٢٦ ٢١١					١٥١
الصبيحات ٢١٤ ٢٢٧ ٢٥٤					١٥٠
صخرة - قرية ٢٧٤ ٢٨١ ٢٨٤					١٦٩
					١٦٨
	٣١١	٢٨٨			١٦٨
صخور الغور ٢٩٨ ٣١١ ٣١٢					١٧٦
					٢٩٨
					٢٥٦
					١٦٦

١٩٧ ١٩٥ ١٩٤ ١٩٢ ١٨٧	الصدفان ٢٢٤
٢٤١ ٢٤٠ ٢٣٩ ٢٠٢ ٢٠١	الصدقة ٧١
٢٤٨ ٢٤٧ ٢٤٦ ٢٤٥ ٢٤٢	صدقياً ٣١ ٣٣
٢٦٣ ٢٦٢ ٢٦١ ٢٥٢ ٢٤٩	صدير ٢٨٥
٢٨٥ ٢٨٣ ٢٨٢ ٢٧٦ ٢٧٣	الصرايره ١٧٣ ١٧٥ ٢٦٧ ٣٥٢
٢٠٢ ٢٩٩ ٢٩٤ ٢٩١ ٢٨٦	صرفه - قرية ٣٥٨
٢٣٦ ٣٢٦ ٣٢٥ ٣٢١ ٣١٨	الصره - قرية ٢٣٧
٣٥٤ ٣٤٧ ٣٤١	الصرح - قرية ٢٨٢ ٢٨٣ ٢٨٥
الصلت - عشائر ٢٣٩ - ٢٥٠	الصريعين ٢١٤
صلخد ٧٥ ٢٤٨ ٢٩١	صعب بن خثامه ٣٦٤
الصلعان ٢٢٥	الصعوب ٣٥٢
صلمناع ١٩	الصغيرين ٣٠٧ ٣٣٤
الصليحين ٣١٤	صفد ١٤٦ ٢٨٨ ٢٩١ ٢٩٦ ٣٢٢
الصليعين ٢٨٣	الصفير - مرج ١٠٢ ١٢٢
صا - قرية ٣٣٦ ٣٣٧ ٣٣٨ ٣٣٩	صفورية - قرية ١٣٧ ١٤٠ ١٤٥
٣٥٤ ٣٤١ ٣٤٠	صفين - واقعة ١٠٦ ١٠٧
صاذ - قرية ٢٩٦	الصقر ١٧٠ ٢٢٠ ٢٣٦ ٣٢٧ ٣٤١
الصماديه ٢٩٦	الصقعه ٢٢٤
صمد - قرية ٢٤٠ ٢٧٩ ٢٨٢ ٢٨٥	صلاح الدين الايوبي ١٢٦ ١٢٧ - ١٤٦
٣٤٤ ٣٢٨ ٢٩٠ ٢٨٦	٣٥٤ ١٥٣ ١٤٧
الصنابره ٢٦١	الصلاحات ٣٦١
الصناع ٣٦٤ ٣٤٨	الصلاحين ٢٦٢
الصنبره ١١٠	الصلت ١٢ ١٨ ٤٢ ٧١ ٨٣ ١١٩
صنحه - قرية ٢٥٣ ٢٥٤ ٢٤٣	١٦٦ ١٥٤ ١٥٢ ١٤٨ ١٤٧
٣٥٦	١٨٢ ١٨٠ ١٧٩ ١٧٠ ١٦٩

الصويت ١٦٦ ٢٦٨	صنعاء ٦١
الصوت - قلعه ١٢١ ١٥٥	صنمين - قرية ٢٨٤ ٣٣٠
صويلح - قرية ١٧ ١٩ ٧٥ ١٨٧	صنين - جبل ٢٤٦
١٩٥ ٢٠١ ٢٦٩ ٣٧٣	الصننيرات - جبل ٦٩
الصويلح ٢٨٤	الصوابحه ٣٠٦
الصياحين ٢٧٧	الصوابطه ٣٦٠
صيدا ٢٨ ٣٣	الصوالحه ١٦٤ ٢٦٤ ٣٠٧ - ٣٠٨
صيدور - قرية ٣٣٨ ٣٤١	٣٦٢
الصير - قرية ٣٢٧	الصواويه ٢٢٧
الصين ٤ ٦ ١٠٩	صور ٢٧ ٣٣ ٤١ ١٠٣ ١٤٦

## حرف الضاد

الضراجه ٢٥٦ ٣٥٨	ضانا - قرية ٦٨ ٢٣٠
ضرار بن الأزور الكندي ١٠٥	ضانا - وادي ٢٠٣
ضرسه مشهور ١٦٨	ضانا مسلم - قبيله ٢١٧ ٢٣٥
ضرغام ١٢٧	ضبا ١٦
ضرغام الخزاعي ٢٩٤	ضباع - قرية ٣٥٢
الضغيم ٢٢٧	الضباوى ٢٢٥
الضفير ١٦٦ ٢١٥ ٢٦٨	الضبطاء ١٦٦
ضمان بن جوده ١٦٨	ضبعه - محطه ١٣١
الضمور ١٧٣ ٢٣٥ ٣٥٢-٣٥٣	الضبعه ٢٢٣
الضميدات ٢٧٠	الضجاعمه ٦٠
الضيوفه ٢٢٥	الضجيم ٢١٣

## مرف الطاء

الطراق ٢٢٠	طابه ١٨٩
الطراونه ١٧٣ ٣٥٣	الطاحونه ١٧
الطرشان ٢١٤	طارق بن زياد ١١٠
الطريقيه — مقتل ابي الغنم ٢٥٣	الطالب ٣٥٠
طريق النبت ١٦٢	الطائف ٩٠
طريق الحج ١٦ ٧٢ ٨٣ ١١٣ ١١٩	طبربور — قرية ٢٥٨ ٢٥٩
١٦٢ ١٦٠ ١٥٨ ١٤٤ ١٣٧	طبريا ٧١ ١٠٣ ١١٠ ١٢٢ ١٢٨
٢٣٦ ١٦٤	٢٧٨ ١٨٣ ١٨١ ١٧٨ ١٣٨
طريق الرصيف ١٦٢	طبريا — بحيره ٧ ١٢٥ ١٣٨
الطريق الرومانيه ٥٢ ٦٧ ٧٠ — ٧٢	طيروس ٤٩ ٥٠ ٦٥
١٦٢ ٨٠	الطبيق — جبل ٣ ٧٩ ٢١٦ ٢١٨
طريق الملك ١٦	٢٣٣
الطريعات ٣٥٥	الطيشات ٢٧٥ ٣٥٤
طسم ٥	الطحاتره ٢٢٧
الطشامنه ٢٨٥ ٣٢٥	الطحاحنه ٣٦١
طشتمور ١٥٩	الطحان ٣٢٠
الطعامسه ٢٢٠	الطرابشه ٢٢٤
الطعامنه ٣٣٧	طرابلس الشام ١٣٢ ١٤٣ ١٤٤ ١٤٥
الطعمه ٢٥٥	١٤٦ ١٥٧ ٣٠٢
طفتكين ١١٩ ١٢٠ ١٢٢	طرابلس الغرب ٢٦٣ ٣١٥
طغرل بك ١١٦	طراد بن زين ٢١٩

الطواها ٣٣٧	الطفاله ٢٢٠
الطواهره ٣٠٣	طقس - قرية ٣٠٥
الطوايه ٢٦٣	الطفيله ١٣ ٦٨ ٨٦ ٨٨ ١٠٢ ١٢١
طوبه - قصر ١١١ ١٢٥	١٦٦ ١٧٦ ١٩٣ ٢٠٢ ٢٠٣
الطوحه ٣١٢	٢٠٤ ٢٣٠ ٢٥٤ ٢٦٦ ٢٦٩
طوران شاه ١٥١ ١٥٢ ١٥٣	٢٧٣ ٢٧٥ ٢٧٩ ٣٠١ ٣٠٣
الطوره ١٦٣ ٣٦٤	٣١٥ ٣٣٢ ٣٣٣ ٣٣٤ ٣٦٠
الطوقه ٢١٤ ٢١٥ ٢١٦ ٢١٩	٣٦٢ ٣٦١
٢٢٠ - ٢٢١	الطفيله - قضاء ١٨٣
طولكرم ٢٧٦ ٣٣٨	الطفيله - عشائر ٣٤٢ - ٣٤٧
الطويسات ٣١٣ ٣٦٦	الطلاحنه ٣٦١
طويق بن حمد الدرجه ٢١٤	الطلافحه ٢٨٥
طي ٩٣ ٩٩ ٢١٤ ٢٢٦ ٢٣٨	الطلافيح ٢٥٧
٢٥٣ ٢٦١ ٢٧٠	طلال ابن رشيد ١٨١
الطيار - شجرة ٨٨	طلحه ١٠٦
الطيار - عشيره ٨٨ ٢١٧ ٢١٩	طلحه بن خويلد ٩٣
٣١٥	طله ٨٦
الطيار - مزرعه ٢٨٥	طمير - خريه ٢٨٢
طيه ١١	طميلات - وادي ١٢
الطيه - قرية ١٨٣ ٢٨٣ ٢٨٥	الطنشات ١٦٣ ٣٥١
طيه ابن علوان - قرية ٢٦٢ ٢٨٤	طنطا ٢٣٠
٣٣٩ ٣٣٠	الطنيب - قرية ٢٠٤
الطيره - قرية ١٥٥	طواحين السكر ١٢٥
	الطوالبه ٢٥٤ ٣١٥
	طوانه - قرية ٣٤٥



## حرف الظاء

٢٢٩	٢٣٦	١٦٩	١٦٤	١٢٩	الظاهر بن صلاح الدين الأيوبي
					١٤٦
			الظهيرات ٣١١		ظاهر الدين بن صنقر الحلبي ١٥٠
			الظواهره ٣٣٩		
			٣٥١		

## حرف العين

٢٨٥	٢٨٢	٢٥٠	٢٤٧	العابسه	عابر بن ارفكشاد ٢١١
			٢٤٧		عابور — قرية ٣٤٣
				العابنة ٢٧٦	عابيل ه
				٣٠٨	عاد ه
				٣٢١	العادل ١٣٩
				العابيد ٢٦	العاصم ٢٣٧
				عباد — الشيخ ٤٣	العال — قرية ٢٦٦
				العباد ٢٦٠	العالوك — قرية ٣٣٥
				عباد ١٧٠	عام الرماد ١٠٤
				٢٦٥—٢٦٠	عام القيل ٦١
				٣٢٩	العامر ٢٢٠
				٣١٧	العامريه ٢٦٦
				٣٠٦	عائشه ٩٣
				٢٧٠	١٠٥
				٢٦٢	١٠٦
				٣٥٧	
				العبادل ٢٢٣	
				٣٥٩	
				عباده ٤٤	
				عباده بن مالك ٨٧	
				العباس ٣٣٤	

عبد اللطيف — الطيب ١٢٩	العباسيه ٢٤٧
عبد الملك — الخليفة ١١٠	العباسيون ٨٣ ١١٢
عبد الهادي — عائلة ٢٩٨	العباكلة ٢٢٧
عبد ٧٢	عبد البهاء عباس ٣٧٤
عبد — قبيلة ٢٢٦	عبد الحميد الثاني — السلطان ١١١
عبدى ملكوتي ٢٨	عبد الرحمن بن عوف ٨٥ ٩٧ ١٠٤
عبر — خربة ٣٤٠	عبد الرحمن بن ملجم ١٠٨
العبرانيون ٦ ١٤ ١٥ ٥٧ ٢١١	عبد شمس ٦١
( انظر اليهود ايضاً )	عبد الفتي يحيى بن ابراهيم الجراحي ٢٧٩
عيسى — قرية ٣١٣	العبد القادر ٢٢٠
عبطان بن جازي ٢١٨ ٢٣١ ٢٢٢	عبد القادر الكيلاني ٣٠٢ ٣٠٨ ٣٢٠
عبلين — قرية ٣٠٠	٣٢٦ ٣٣١ ٣٥٧
العبدات ٢٧٦	عبد القادر المجالي ١٧٥
العيد ٣٥١ ٣٦١	العبدالات ٢٤٠ ٢٤٦
العيدات ١٦٥ ٢٥٥ ٣١٥ ٣١٦	العبدالله ٣٣٥ ٣٥٢
٣٤٤	عبدالله — سمو الأمير ١٧٥ ٢٠٣
العيدى ٢٢٣	٢٠٥ ٢٠٧ ٣٦٠
العبيدين ٣١٥ ٣٤٤ — ٣٦٣ ٣٤٥	عبدالله باشا ١٦٤
٣٦٥ — ٣٦٦	عبدالله باشا الجزائر ٢٨١
العيسية ٣١٣	عبدالله بن جحش بن زئاب ٩٠
عين — قرية ٢٧٦ ٢٨١ ٣٠٠	عبدالله بن رواحه ٨٦ ٨٧ ٨٨
العتامنة ٢٨٥ ٣٠٤ ٣٢٨ ٣٢٩ —	عبدالله بن العباس ١٠٧
٣٣٠ ٣٣١ ٣٣٧ ٣٥٤	عبدالله سراج — الشيخ ٢٠٦ ٢٠٧
عتمه عائلة ٣٣٠	عبدالله القزوي ٢٩٠

العدنانيون ٥	العتوم ٣٣٧
العدوان — ثوره ٢٠٥	العثامين ٢٢٥
العدوان — قبيله ١٦٦ — ١٧١ ١٧٣	العثمان ٢١٤ ٢٢٠ ٣٣٤ ٣٣٥
١٧٧ ١٨١ ١٨٢ ١٨٧ ٢٠٥	عثمان بن عفان ١٠٥ ١٠٦ ١٠٧
٢١٥ ٢١٩ ٢٥٧ ٢٦٧ ٢٦٨	عثمان باشا — الوالي ٢٥٢
٢٧٠ — ٢٧٥ ٢٩٣ ٢٩٨	العثمانيون ١٦٠ ١٦١ — ١٧٢
٣٠٠ ٣٣٣ ٣٤٠ ٣٤٣	العجاره ٢٢٧
عدوان بن حمدان ١٦٧	العجارمه ١٤ ١٦٦ ١٦٧ ٢٦٣ ٢٦٥
عدوان بن فايز ١٦٦	٢٦٨ — ٣٤٠ ٢٤٥
عدوان بن عمر ابن قيس ٢١٨	العجارمه السوم ٢٢٦
العدينات ٣٤٥	العجالين ٢٥٤ ٣٥٧
عراي باشا ٣٢٤	العجلان ٢٣٨
عرار ١٩ ٢٢	عجلون — منطقه ١١ ١٢ ١٩ ٤٩
عرار ابن جازي ٢٣١	٧٩ ٩٣ ١٠٢ ١٢٥ ١٤١
العراعر ٢٢٣	١٤٧ ١٤٨ ١٥٠ ١٥١ ١٥٢
العراق — قرية ٣٢٨ ٣٤٩ ٣٥٦	١٥٤ ١٥٥ ١٦٥ ١٧٠ ١٨١
العراق — مملكة ٤ ٧ ٣٤ ٥٨	١٨٣ ٢٠٢ ٢٠٤ ٢٣٥ ٢٣٩
٦٣ ٦٨ ٩٤ ٩٥ ٩٨ ١٠٦	٢٤٠ ٢٤١ ٢٤٤ ٢٤٦ ٢٤٧
١١٢ ١١٣ ١٢٨ ١٣٨ ١٤٠	٢٥٠ ٢٥١ ٢٥٧ ٢٦١ ٢٦٢
١٤٣ ١٤٦ ١٥٢ ١٥٥ ١٥٦	٢٦٤ ٢٦٧ ٢٧٥
١٦٦ ٢٠٦ ٢١٥ ٢٣٢ ٢٦٨	العجم — وادي ٣٠٢
٢٨٣ ٣٠٢ ٣٣٠ ٣٣٢	المجوليين ٢٥٠
عراق الأمير ٤٠ ٤١ ١٨٧ ٢٦٣	المدسيه — قرية ٣٧٤
العراقه ٣٢٥	المدسيين ٢٢٧
	عدن ٦٦ ٦٩ ٩٣ ١٣٩

علي ١٥٩ ٢٢٦	العقيلية العمرية ٣٢٥
علي باشا ١٦٤	عكا ١٠٣ ١٣٧ ١٤٠ ١٥٧ ١٦٤
علي بن ابي طالب ٨٤ ٩٢ ١٠٦ ١٠٧	٢٨١ ٢٣٦ ١٨٣ ١٧١ ١٦٩
علي بن دياب ١٧٠ ١٧١	٣٧٠ ٣٠٢
علي بن رداد ٢٧٤	عكرمه ٩٦
علي باشا الشركس ٢٩٤	العكشه ٢٨٣ ٢٩٧ ٣٤٨
علي السائح الجنيدى ٣٠٠	العكمه ٢٢١
علي الظاهر ٢٨١	العكوش ٣١٦
العلياني ٢٢٧	العلا ٣٩ ٧٦ ١٦٦ ١٦٨ ٢١٥
العلين ١٧٦ ٢٢٤ ٢٢٦ ٢٢٧	٣٤٠ ٣٣٩ ٣١٥ ٢٦٥ ٢١٧
عماد الدين زنكي ١٢٨	٣٤٤
العمارات ٣٦٥	علاء الدين الحسيني ٢٤٢
العمارين ٣٥٢	علات ٧٨
العمالقة ٥ ١٩	العلاقمه ٢٧٠
العمالقة الأميون ٥	علائف — قرية ٢٨٦
العمالقة الرفائيون ٥	العلاونه ٢٦٢ ٢٩٤ ٣٣٠ ٣٣٩
العمالقة الزمزميون ٥	٣٤٠
العمالقة العناقيون ٥	العلاوين ٢٦٢ ٣٣٠ ٣٣٩
العمارة ٢٤٧ ٢٨٦	العلاويه ٢٢٤ ٣٥١
عمان ٩٣	العلايا ٣٦٥
عمان ٣ ٤ ١٤ ٢٨ ٣٣ ٤٦ ٤٨	عمال — قرية ٢٧٢ ٢٧٤ ٢٧٨ ٢٨٧
٨١ ٧٩ ٧٥ ٧٣ ٧١ ٤٩	٣٣٧
١١١ ١١٠ ١٠٣ ١٠٢ ٨٥	علعل — قرية ١٢٠
١٨٩ ١٨٧ ١٤٢ ١٢١ ١١٢	العلاوان ٢٦٢
١٩٨ ١٩٧ ١٩٥ ١٩٤ ١٩٠	العلي ٢٣٨ ٢٥٠ ٣٥٢

عمش بن حسن ٣٣٥	٢٠٥	٢٠٤	٢٠٣	٢٠٢	٢٠١	
العمور ٣١٦	٢٥٢	٢٤٨	٢٤٧	٢٤٦	٢٤١	
عمورة ١٢	٢٨٥	٢٧٨	٢٧٣	٢٧٢	٢٥٨	
العموش ٣٣٥ ٣٣٣ ٣٢٢						٣٢٥ ٢٤٤ العمارة
عمون ١١ ١٣ ١٤ ١٦ ٢٠ ٢١						٣٣٨ العمرات
٣٥ ٣٤ ٣٣ ٢٩ ٢٥ ٢٣						٢٣٠ العمران
٤٤ ٤٣ ٤٢ ٣٩ ٣٨						عمران بن حويط ٢٣٠
عمون - قلعة ٢٠						عمراوه - قرية ٣٠٥
العمونيون ١٥ ١٩ ٢٠ ٣٥ ٤٢	٩٥	٩٢	٨٩	٨٤		عمر بن الخطاب ٨٤
العميان ٢٥٧	١٠٥	١٠٤	١٠٣	١٠٠	٩٩	
العميان - قرية ٣٥٥						٣٢٥ ٣١١ ٢٩٤
العميرات ٢٢٧ ٢٨٦ ٣٤٢						عمر بن عبد العزيز ٩١
العميشات ٣٢٨						عمرو بن الحارث ٦٤
العاتير ٣٥٨	٢٢٦	١٧٥	١٧٤	١٧٣	١٧٢	العمرو ١٧٢
عناد بن عوده ابي تايه ٢٣٢	٢٨٠	٢٧٩	٢٦٥	٢٦٣	٢٥٩	
عناز ٢٢٣						٣٥٩ ٣٥٨ ٣٠٧
العناسوه ٢٤٥	١٠٠	٩٨	٩٧	٨٩		عمر بن العاص ٨٩
الغناقره ٣٣٩	١٠٧	١٠٦	١٠٤	١٠١		
الغناقيون - انظر العمالقة						١٠٨
عنه - قرية ٢٤٦ ٣١٨ ٣١٩ ٣٢٠						عمر بن ماء السماء ٦٠
٣٣٦ ٣٢٧ ٣٢٦ ٣٢٥ ٣٢٤						عمر بن النعمان ٦٠
عنجره - قرية ٢٦١ ٢٨٣ ٢٨٤ ٢٩٢						العمرى - قصر ٦٩ ١١٠
٢٩٨ ٢٩٧ ٢٩٦ ٢٩٥ ٢٩٣						العمرى - قبيلة ٢٥٦
٢٩٩	٣٢٥	٣١٦	٣٠٩	٣٠٧	٢٨٨	العمرية ٢٨٨
عزّه ٢٧ ١٦٦ ١٨٠ ٢١٥ ٢١٧						٣٣٩

٢١٨ ٢١٩ ٢٢٣ ٢٣٣ ٢٣٥	عوج — ملك باشان ١٧ ٥
٢٣٦ ٢٣٨ ٢٣٩ ٣١٥ ٣٣٠	العوجا ١٩٨
٣٤٥	العودات ٢٦٩ ٢٧٧ ٣٥١
عزّه — محطة ٧٣ ١٩٢	عوده ابو تايه ٢١٨ ٢٣١ ٢٣٢ ٢٣٣
العنوز ٣٣٩	العودة الله ٣٦٢
العنيزات ٢٩٦	العوران ٢٧٥ ٣٣٤ ٣٤٣ ٣٤٥
العيزان ٢٦٩	العوسه ٣٥٩
العنيقات ٢٢٤	عوف — جبل ١١٩
العواجي ٣٦٠	عولم — قرية ٢٨٥ ٢٨٨
العواجين ٣٦٠ ٣٦١	عون الأحمد ٢٦٠
العواد ٢٥٥ ٣٣٣ ٣٦٢	العون ٢٦٨
العوادين ٢٢٤	العونه ٢٦٠ ٣٥٧
العوازره ٢٨٦	العويدات ٢٢١
العوازم ٢٥١	العويسات ٢٩٦ ٢٩٧ ٣٣١ ٣٣٥
العواشره ٢٨٧	٣٤٧
العواطله ٢٤٠	العوير ٢٥٧
العوافسه ٢٢٥	العويمريين ٢٢٣
العواقله ٢٨٦	عي — قرية ٣٥٤ ٣٥٥
العوامره ٢٦٣	العيات ٢٤٧
العوامله ٢٤٣ ٢٢٤ — ٢٤٥	العياصره ٣٣١
العواوده ٢٨٧ ٣٣٩	عياض بن غنم ٩٤ ٩٥
العوايده ٢٤٧ ٢٥٥	العياطه ١٧٣
العوايسه ٣٥٦	عيال ابو خيل ٣٥٣
العوايشه ٢٤٧	عيال ابو الزيت ٣٦١
عوييس ٣٤	عيال أحمد ٣٦٠

عيال المرعى ٣٦١	عيال تيسير ٣٥٢
عيال موسى ٣٤٩ ٣٥٢	عيال جبران ٣٥٣
عيال هليله ٣٤٥	عيال جبرين ٣٥٣
عيال يوسف ٣٥١	عيال الحصان ٣٦٠
عيد -- انظر ابا حياصه	عيال خليفه ٣٦٣
عيرا ٢٦٢ ٢٦٣	عيال خليل ٣٤٩
العيزرية -- قرية ٢٨٦ ٢٠٨	عيال ربيع ٣٥٢
العيس -- خرائب ١٢١	عيال رواضى ٣٦١
عيسى ٢٤١	عيال سالم ٣٤٩
العيسى ٢١٨ ٢٣٤ ٢٣٦ ٢٣٨ ٢٣٩	عيال سلامه ٣٤٩
العيسات ٣٥١	عيال سلمان ٣٤٤
عيسو ١٣	عيال سليمان ٣٥١
العيص -- وادي ٩٤	عيال عايد ٢٥٦
عيصرة -- خربه ٣٣١	عيال عمر ٣٣٤
العيطه ٢٢١	عيال عواد ٣٤٣
العيل ٣١٣	عيال عوده ٣٣٤ ٣٥٣
عيلام ١٢	عيال عوده الله ٣٥٢
عيمة -- قرية ٢٦٩ ٣٣٢ ٣٤٣ ٣٤٥	عيال عيد ٣٥١
٣٥٩	عيال عيسى ٣٥٢
عين الافرنج ٣٥٠	عيال غانم ٣٤٤
عين الباشا ٧٥	عيال القرامسه ٣٦٠ - ٣٦١
عين جالوت -- واقعة ١٥٢ ١٥٤	عيال المحاميد ٣٦١
عين جدى ٢٣	عيال محمد ٣٥٥
عين جامله ١٣٧	عيال محمود ٣٦٠
عين جنا -- قرية ٢٤١ ٢٤٦ ٢٤٧	عيال محسن ٣٦١

عين منوه ١٤	٢٩٩	٢٩٤	٢٩١	٢٨٥	٢٧٢
عين موسى ١٣٧				٣٥٣	٣٠٠
عينون ٣٤٨	٣٥٠				عين الست ١٤١
عي عباريم ١٦			٢٨١	٢٨٠	عين الشعره — قريه ٢٨٠
					عين فريك ٢٨٦

## حرف الغين

غريير بن قاسم ٢٥٩	غابن المجالى ١٧٤
غرندل ٦٧ ١٠٢	غابنياسر، ٤٤ ٤٥ ٤٨
غرية الشيخ — قرية ٣٣٨	غاديان ٧١
الغزازوه ٣٣٩	غازي الظالم ٢٢٨ ٢٢٩
الغزال — وادي ١٣١	غالينوس ١١٢
الغزاويه ٢٩٠ ٣١١	الغباشه ٣٤٥
الغزلان ٢٧٦	الغبون ٣٤٩
الغزلان — وادي ١٣١	الغبين ٢١٤ ٢٢٠
غزه ٣٤ ٣٦ ٤٧ ٦٧ ٦٨ ٧٠ ٩٤	الغبثيان ٢٥٠
١٥٤ ١٥٠ ١٣٦ ١٣٠ ٩٨	غدير الحج — محطه ١٩٦
٢٥٢ ٢٣٥ ٢١٥ ١٨٠ ١٥٦	غدير السلطان ٢٦٨
٢٢٧ ٢٧٠ ٢٦٢ ٢٦٠ ٢٥٣	غراب ١٩
٣٦١ ٣٤٤ ٣٣٩	الغرابه ٢٤٧ — ٣٥٢
الغزو ٢٩٧	الغراغير ٢٧٠
الغزول — انظر تل	الغرايه ٢٧٦ ٢٩٧
غزيه ٢١٣ ٢٥٣ ٢٥٩	الغريير ٢٥٨



غور ابي عبيدة ١٠٥ - ١٦٨ - ٢٩٣	٨٥ ٨٠ ٧٦ ٦٥ - ٥٩ الضاسنه
غور الاربعين ٣١١ - ٣١٢ - ٣١٣	١٨٦ ١١٥ ١١٤ ١١١ ١٠٠
غور البلاونه ٢٩٣	٢٥٢ ٢٤٧ ٢٤٦
غور بيسان ٣١٢	٩٦ ٨٦ ٦٥ ٦٤ ٦٣ ٦١ ٦٠ غسان
غور جسر الجامع ٣١١	٢٣٢ غضبان ابن رمال
غور داميه ٢٥٩ - ٢٦٢ - ٢٧٠ - ٣٥٦	٩٣ غطفان
٣٥٧	غمر - عين ٩٨
غور الزامه ١٦٨ - ٣١٣	٢٢٤ الغمضه
غور شونه تمرين ١٦٨ - ٢٦٩ - ٢٩٣	٢٢٠ ٢١٤ الغفل
غور الصافي ١٢ - ٦٨ - ١١٩ - ١٢٥ - ١٧٤	٢٢١ ٢٢٠ الغفول
١٧٩ - ١٨٠ - ١٨٧ - ٣٣٤ - ٣٥٦	٢٦١ الغنائيم
غور الكفرين ١٦٨ - ٣١٣	٢٨٧ الغيات
غور المزرعة ٦٨ - ١٧٤ - ٢٥٩ - ٣٥٦	٢٧٢ ٢٥٣ ٢٥١ ٢٢٤ الغيمات
الغورانية ١٨٧ - ١٩٤ - ١٩٦ - ١٩٧	٣٦٣ ٢٥٨ الغنيميين
الغورى - السلطان ١٦١ - ٣٠٨	٣٥٧ ٣٥٦ الغوارنه
الغوط ٥٧ - ١١٠	٣١٦ الغوانمه
الغويريين ٣٣٤	٣٧١ غونات
الغوين ٣٥٨	١٨١ ١٨٠ ١٧٠ ١٦٩ ٤٣ ١٩ الغور
الغوين ٢٥٦	٢٧٥ ٢٦٠ ٢٥٦ ٢١٩ ١٨٣
الغيايين ٢٢١ - ٣١١	٢٩٣
الغيلات ٣٥٥	٣٢٣ ٣١٤ - ٣١١ ناحيه الغور

## حرف الفاء

نجر الدين يوسف بن الشيخ ١٥١	فاران آرام ١٣
الغدعان ٢١٧	فاره - قرية ٢٩٣ ٢٩٤ ٢٩٥ ٢٩٧
الفرات - نهر ٢٧ ٣١ ٥٤ ٢٣٢	٢٢٠ ٢٩٩
الفرانية - قلعة ٢١٢	فارس - مملكة ٢٤ ٥٩ ١٠٢ ١٠٥
الفرايه ٣٥١	الفارس ٢٢٠
الفرج ٢٥٧	الفاضل ٢٢٠
الفرجات ٢٢٣ ٣٦١ ٣٦٥	فاضل ٢٥٣ ٢٥٤ ٢٥٥
الفرجين ٢٢٥	فاضل - بئر ٢٥٣
فردريك الثاني ١٤٩	فاطر - سناره ٨٥
الفرس ٢٦ ٣٤ ٣٥ ٥٣ ٥٤ ٥٥	فاطمه ابنة الرسول ٢٢٨
٦٥ ٦٣ ٦٠٥ ٥٨ ٥٧	الفاعور ٢٧٠
١١١ ١١٠	الفالوجه - قرية ٣٦٣
الفرسات ٢٢٥	فاليانوس ٥٤ ٦٣
فرسان الهيكل ١٢٤ ١٢٩ ١٣٠ ١٤٤	فاليران ٥٤ ١١٢
١٤٥	الفانك ٢٨٨
فرعون - جزيرة ١٢١ ١٣١ ١٣٤	فايز ١٦٦
١٣٩ ١٣٨	الفايز ١٧٣ ١٧٦ ٢١٩ ٢٢٠
فرنسا ٦ ١١٨ ١٧١	الفتينات ٢٥٦
الفرهود ٣٢٦ ٣٣٤	فحل ٣٧ ٤٦ ١٠٠ ١٠٢ ١٠٤
الفروان ٢١٤	الفضيخ - قرية ١٦٧ ٢٤٨
فروخ شاه - المنصور عز الدين ١٣٥	الفحيلي ٢١٨ ٢٣٤ ٢٣٦ ٢٨١



١١٢ ٩٩ ٨١ ٧٨	فول نراری ٢٥
فیلد — المستر هنری ٣ ٤	فونون — انظر فينان
الفينان — وادی ١٠ ٦٧	فياد بن رسلان ٢٥٧
فيلهلين — الحارث ٤٤	فياض بن يوسف البركات ٣٢٤
فيلوديس الأبقوري ٤٩	الفياض ٢٢٠
فليب — الكونت ١٣٤	فيتيلوس ٥٠
فليت دي ميلي ١٢٤ ١٣٠ ١٤١	فصل — الشريف ١٩٣ ١٩٤
فيليبوس ٥٤	فيق — قرية ٤٦ ٢٨٧
الفيوم ٣٣٤	فيكتور — الأميرالبرت ١٨٦ ١٨٧
٧٥ ٧١ ٤٩ ٤٨ ٤٦ ٣٩	فيلادلفيا ٣٩ ٤٦ ٤٨ ٤٩ ٧١ ٧٥

## حرف القاف

١٨٧ ١٦١	قابوس بن هند ٦٤
القباچه ٢٥٦	القادرية ٣٢٦
قبارد قوه ٣٧١	قاراناكلي ٣٧٣
قباطيا — قرية ٢٩٦	قاستليوم ٧٥
قبال بن حويط ٢٣٠	القاسم ٢٥٨
قبر الحديقة ١١	قاسم الاحمد ١٧٩ ١٨٠
القبر المقدس ١١٦ ١٨١	قاسم السعيد ١٦٩
قبرص ٢٨ ٣٥	قاع الريم ٢٤٦
القبرطاي ٣٧١ ٣٧٠	قاع الطور ٣٥٥
قبرطاي ورق ٣٧١	القاهرة ١٢١ ١٢٧ ١٣٠ ١٣١ ١٣٢
قبش ٨٣	١٥٣ ١٥٢ ١٤٧ ١٣٧ ١٣٦
	١٥٩ ١٥٨ ١٥٧ ١٥٦ ١٥٥

قراقرة ١٩ ٢٤ ٩٩	قفلان — الشيخ ١٨٧
القراثة ٣٥٤—٣٥٥	قفلان بن عمر ١٦٨ ١٨١
القرضة ١٦٧ ٢٦٩	القفلان ٢٧٧ ٣٣٥ ٣٥٨
القرعان ٢١٤ ٢٢٤ ٣٤٠ ٣٤٤	قيب ٢٥٥
قرقرة ١٩ ٢٤	القبيلات ٢٥٣ ٢٥٤
القرم — شبه جزيرة ٣٦٧ ٣٦٨	قحطان ٥
قرن الكيش ٨٣	القحطانيون ٥
القره — عائلة ٢٤٦	القحطانات ٢٩٩
القروش ٢٥٨	قديري صالح المجالي ١٧٧ ١٨٤ ١٨٥
القروم ٣٥١	القدس ١١ ١٨ ٣٣ ٣٤ ٣٥ ٤٠
القرينتين ١٣٧	٤١ ٤٢ ٥٩ ٦٨ ٧١ ٧٩ ٨٣
القريفان ٢٢٧	١٠٥ ١١٣ ١١٦ ١١٧ ١١٨
القرين ١٣٧	١١٩ ١٢٠ ١٢١ ١٢٢ ١٢٥
القراقزه ٣٤٠	١٢٦ ١٢٩ ١٣٤ ١٤٠ ١٤٢
قزوين — بحر ١٥٤ ٣٦٨ ٣٦٩	١٤٣ ١٤٤ ١٤٥ ١٤٨ ١٤٩
القسطل ٦٤ ٧٤ ٧٥ ٧٧ ١١١ ٢٠١	١٥٠ ١٦٠ ١٧٣ ١٧٤ ١٧٥
٢٤٤ ٢٤٧	١٨٠ ١٨٦ ٢٠٣ ٢٢٨ ٢٤١
قسطنطين — الأمبراطور ٥٦ ٧٩	٢٤٤ ٢٦٧ ٢٨٦ ٣٠٣ ٣٢٢
القسطنطينيه ٥٦ ٥٧ ٥٨ ٥٩ ٦٥	٣٢٨ ٣٣٩ ٣٥٥
١٦١ ١١٨ ١٠٢ ٨٩ ٨٦	القدم — محطه ١٨٩
١٦٣ ١٦٤ ١٨٨ ١٩١ ١٩٢	القدور ٢٢١
٢١٩ ٢٨٢ ٣٦٧	قدوره — عائلة ٣٢٢
القسوس ٣٥٢	القديرات ١٦٣
القسيال ٢٢١	القديسات ٢٦٦ ٢٦٧ ٣٣٩—٣٤٠
القصاصين ٢٧٧	القرى — وادي ٥ ٩٨

قفقفا — قرية ٢٧٧	القصر — قرية ٣٤٩ ٣٥٨
القلاب ٣٣٥	قصر العبد ٤١
قلاوون — الملك المنصور سيف الدين	قصطفا — قرية ٣٣٣
١٥٧	القصفة — قرية ٣٠٨ ٣٢١
قلبان البر ٢٨	القصوى ٨٣
القنارى ٣١٣	القضاة ١٦٣ ٢١٣ ٢٢١ ٢٤١ ٢٤٧
قليج ارسلان ١٣٥	٢٥٣ ٢٩٩
قم — قرية ٣٣٨	قضاة ٦٠ ٢١٣ ٢٣٤ ٢٥٠ ٢٥٧
القماقة ٢٤٨	٣٥٨ ٣١٣ ٢٩٣ ٢٥٨
قميز ٣٥ ٦٨	القطاطمة ٣٤٤
القمعان ٢٢٠	القطاميه ٢٥٦
قيم — قرية ٣٢٦ ٣٣٧ ٣٣٨ ٣٣٩	القطامين ٣٤٣
٣٥٥ ٣٥٤ ٣٤٠	القطاونه ٣٥٣
قناة قليعان ٣١٣	قطبه بن قتاده ٨٧
القنادحه ٢٤٧ ٢٨٢ ٢٨٥	القطرانه — قلعة ٣٥٣
قنسرين — جند ١٠٣	القطرانه — عظه ١٦٣ ١٧٥ ١٧٧
قنوات ٤٦	قطنا ٣٠٢
القنوه ٢٢٠ ٢٢١	القطيش ٢٥٤
القنيطره ٣٢٢ ٣٧٣	القطيشات ٢٤٥ ٢٩٤ ٢٩٦ ٢٩٧
القنيه — وادى ١٨٠	القطيفات ٣٤٥
القوابحه ٣٤٢	القعاوره ٢٤٧ — ٢٤٨
القواسمه ٢٧٧ ٣٤٥ ٣٤٩	القعايده ٢٥٤
القواقزه ٣٣١	قفطان الغازي ٣٢٤
القواقشه ٢٤٨ ٢٥٢ ٢٩١	قفقاس — جبال ٣٦٧
القواقنه ٢٩٩	قفقاسيا ٣٦٨ ٣٦٩ ٣٧٢ ٣٧٣

القويسمه ٢٥٧	قورخا ٢٢
القويله ٣٧ ٨١ ٩٣	القوزاق — قبائل ٣٦٩
القوينه ٢٢٥	قوسوغ ٣٦٧
القيامه — كنيسه ١٠٣	قوم الأشعل ٢٢٧
قيدار ٢٧ ٢٨ ٢٩ ٣٠	قوم الجد ٣٤٩
قير جانان ٢٢	قوم الحاج ٣١٥
قير حارس ٢٣	قوم داود ٣١٥
قير حارسه ١٣ ١٤ ٢٣	قوم راجه ٢٧٦
قير مؤاب ٢٣	قوم عقله ٣٢٦
قيس — جبل ٣٤٧ ٣٥٦	قوينه ١٣٥
قيس عيلان ٢٦٨ ٣٤٧	قوينه — واقعه ١٧٩
القيسيه ٣٤٢	القويسم ٣١٣

## حرف الـ كـ

كالرها ٤٨	كابتولياس ٤٦ ٧١ ٧٨
الكامل بن العادل ١٤٧ ١٤٨ ١٤٩	كاترينا الثانيه — الأمبراطوره ٣٦٨
١٥٠ ١٥١	كارا كولا — الأمبراطور ٧٣ ١١٢
كاناتا ٤٦	كارستنچ — الأستاذ ١٥
الكايد ١٧١ ٢٢٠ ٢٦٩	كارليون ٧٧
كايد البركات ٢٩٨	كارهى ٤٧
كايد بن عدوان ١٦٨ ١٦٩	كاستريس ارنونينسياس ٧٤
كبر — خربه ٢٨٢	كاشل ١٤
كشتر — الميجر ١٨٧	كاظم باشا — المرشال ١٨٩
كتم — قريه ٢٨٢ ٢٨٤ ٢٨٧ ٢٨٨	كاف — قريه ١٩ ٦٩ ٢٠٤ ٢٠٥ ٢٣٧

٢٩٦ ٢٩٥ ٢٩٢ ٢٨٧ ٢٨٦	٢٩١ ٢٩٠
٢٢٢ ٣٠٣ ٢٩٩	الكنه — قرية ٣٥٥ ٣٢٩ ٣٠١ ٢٣٩
الكرك — بدو ٣٥٧ — ٣٦٠	كثريه — قرية ٢٨٠ ٢٩٥ ٢٩٦
الكرك — ثورة ٨٩ ١٨٤ — ١٨٦	٢٥٥ ٣٥٤ ٣٣٣ ٣٢٦
الكرك — الحكومه العثمانية في ١٦٢	كدرلعومر ١٢
١٦٣ —	الكرادشه ٢٤٨ ٢٥١ — ٢٥٣ ٢٩١
الكرك — عشائر منطقة ٣٤٢ — ٣٦٠	كراسوس ٤٧
الكرك — وادي ١٨٠ ٣٥٢ ٣٥٣	الكراشين ٣٦١ — ٣٦٢
كرك دي منتريال — انظر الشوبك	كرسيينا ١١٢
كر كرايدا . س ١١٢	كرشميش ٣٣
الكركيين ٣٥٣	الكرك ١٠ ١٣ ١٤ ٢٢ ٦٨ ٧١
كريا كوبوليس ٨١	٩٨ ٨٧ ٨٦ ٨١ ٧٤ ٧٣
كريت ١٩	١٣٥ ١٣١ ١٢٥ ١٢٤ ١١٢
الكريرى ٣٤٤	١٤١ ١٤٠ ١٣٩ ١٣٨ ١٣٧
الكساسبه ٣٢٦ ٣٥٥	١٤٧ ١٤٦ ١٤٥ ١٤٣ ١٤٢
كسروان — قرية ٢٤٦	١٥٧ ١٥٦ ١٥٥ ١٥١ ١٥٠
كسرى يزجرد الثالث ١١٠	١٦٣ ١٦٢ ١٦٠ ١٥٩ ١٥٨
الكعابنه ٢١٤ ٢١٥ ٢١٦ ٢١٩	١٧٩ ١٧٧ ١٧٢ ١٧١ ١٦٦
٢٢١ ٢٢٠	١٨٥ ١٨٤ ١٨٣ ١٨٢ ١٨٠
الكفارات ٨١	٢٠٣ ٢٠٢ ١٩٣ ١٨٨ ١٨٦
الكفارات — ناحيه ١٦٥ ٢٧٦ ٣١٤	٢٣١ ٢٢٥ ٢٢٤ ٢٢٢ ٢٠٤
٣١٧	٢٥٢ ٢٥١ ٢٥٠ ٢٤٨ ٢٤٧
الكفارنه ٣١٣	٢٥٩ ٢٥٨ ٢٥٦ ٢٥٥ ٢٥٣
الكفاوين ٣٥١	٢٧١ ٢٧٠ ٢٦٧ ٢٦٥ ٢٦٣
كفر آييل — قرية ٢٦٤ ٢٨٥ ٢٨٦	٢٨٥ ٢٨٢ ٢٨٠ ٢٧٦ ٢٧٣



الكفير - قرية ٢٥١ ٢٥٧	٣٢٧ ٣٢٦ ٣٢٢ ٣١٨ ٣١٧
الكفيري ٣٣٤	٣٢٨
الكلاله ٣٤٥ ٣٦١	٣٢٢ ٣١٦ ٢٨٨
كلزوم ١٣٩	٣٤١ ٣٣٨ ٣٣٦
كلوب بك - الزعيم ٧٩	٢٧٧ ٢٧٦ ٢٧١
كلونيا فالتيا ٤٦	٣٠٦
كلوه - جبل ٧٩	٣٠٨
كلب بن وبرة ٢٣٤	٢٧٥ ٢٧٤ ١٤
الكليب ٢٢١	٣٣١ ٣٣٠
الكلييات ٢٢٧	٣٢٢
كلير - القائد ١٧٨	١٢٠
كليوبطرا ٤٨	٨١
الكماجات ٣٢٩	٢٧٥
كشلتا ٢٩	٣١٥
كموش جبري ٢٨	٣٢٥ ٣٣٦ ٣٢٦
كموش نابجى ٢٧	٣٢٥ ٢٣٠ ٣١٩
كنائا ٤٦ ٤٨	٣٢٧
الكناعنه ٢٧٧	٣٢٥ ١٠٢
الكنايته ٣١٦	٣٢١ ٣١٨ ٣١٧
كنده ١٦٦	٣٢٥ ٣٢٢
الكنعان ٢٥٦ ٣١٣	٢٧٤ ٢٧٢ ٢٧١
كنان - غاضه ١٦٨	٢٢٤ ٢٧٨ ٢٧٧
كنان السكر ١٦٨	٢٩٣ ٢٨٤ ١٤٢
كنان الفاعور ١٦٨	٣٢٣ ٢٩٨ ٢٩٧ ٢٩٥ ٢٩٤
الكنيعان ٢٢٠	٣٠٨
	٣٠٩ ٢٨٨

الكورة - ناحية ١٦٥ ١٨١ ٢٠٤	الكوامله ٢٥٦
٢٤٤ ٢٦٤ ٢٧٦ ٢٨١ ٢٨٢	الكواخه ٢٧١
٢٩٣ ٢٩٤ ٣١٦ ٣١٧-٣٢٨	كوبان - نهر ٣٦٨ ٣٦٩
كورش جابر ٢٧	كوتز - سيف الدين ١٥٢ ١٥٤
الكوفة ٨٣ ١٠٦ ١٠٨	كوجك كينارجه - معاهده ٣٦٨
كوكب الهوا - قرية ٢٧٥	كوزبرج ٧٧
كوكب الهوا - قلعة ١٣٨ ١٤٢	كوردقان ١٨٠
١٤٦	كورش ٣٤
كوندر - اللقتنت ١٨٧	كورنيلوس - اولوس ٥١
الكويت ٢١٥	كورة بنى حميده ٢٥١ ٢٥٥ ٢٥٦
الكويره - قرية ٦٧ ٧١ ٧٥	الكورة - ثورة ٢٠٣
كيشاك ١٥٤	الكورة - قرية ٢٠٢

## حرف اللام

اللمجة ٣٠ ٤٢ ٢٨١	لابا - نهر ٣٧٢
اللجون ١٧ ٥٢ ٧٢ ٧٣ ٧٤ ١٠٣	لابان ١٣
١٢٧ ١٤٢ ١٦٩ ١٨٣ ٣٧٣	لب ٢٥٤
اللحاوى ٢٦٦	لب - واقعة ١٧٠
اللحيه ٢٢١	اللبادنه ٢٥٥
لخم ٨٦ ٩٦ ٢٥١	لبان ٢٤٧ ٢٨٤ ٢٨٦ ٢٨٧ ٣٢٧
اللخميون ٦٣ ٦٤	٣٥٠ ٣٤٧
اللدد ٣١٣ ٣٦٦	اللبون ٣١١
اللسان ٦٨ ١٧٤	ليد ٦٤

لوس كوم — مينا ٥١ ٥٥ ٦٩ ٧٠	للصاصمه ٣٥٨
لوسياس ٦٣	اللطيم — قرية ٣٠٢
لولو — القائد ١٣٩	اللغانه ٦٧
لولو — امير الموصل ١٥٢	لقيط بن زراره ٩٣
لولي ٢٧	لكموش ١٥ ٢٢
الليات ٣٣١	الليب ٢٩٧
الليانه ٣٦٤ ٣٦٥ ٣٦٦	اللواحه ٣٣١
ليث بن بكر بن مناة ٣٦٤	اللواما ٢٦٣
ليث بن سود بن اسلم الخافي ٣٦٤	اللوانه ٢٧٨
ليسياس ٤٢	اللوانه ٢٥٥
لبنى — المؤرخ ٤٧	لوييا — قرية ٢٩٦
ليلا — الأميرة ٢٩	لورنس — الكولونيل ١٩٣
الليمون ٣٥٧	اللوزيين ٢٦٩

## حرف الميم

٢٩١ ٢٧٩ ٢٦٧ ٢٥٩ ٢٥٤	ملحص — قرية ٢٦٣
٣١٩	ماخاروت ٢٢
مأرب ٦٠ ٦١	ماخروس — قلعه ٤٣ ٤٥ ٤٨ ٥٠
ماركا — قرية ٧١	٥١
ماركرينوس ٥٣	مادبا ١٨ ٢٢ ٤٣ ٤٨ ٦٨ ٨١ ٨٩
ماريت بك ١١	١١٢ ١٦٧ ١٧٠ ١٨٦ ١٩٢
ماريحا ٢٥	١٩٦ ٢٥٠ ٢٥١ ٢٥٢ ٢٥٣



المخادمه ٣٠٤	محمد بن ابراهيم الدارى ٢٧٣
مختار بك — المهندس ١٨٩	محمد بن أحمد الجعيرى الحسينى ٢٤٥
مغربا — قرية ٣٣٧ ٣٣٨ ٣٥٤	محمد بن حمدان ١٦٧
المخيه — قرية ٣٠٦ ٣٠٨	محمد بن سالم ١٧٢
المدادحه ٣٥٠	محمد بن عبد الهادي الجراح ٢٧٩
المداميه ٢٢٤	محمد ابو الفيض ٢٨٠ ٢٨٢
المدانات ٢٤٧ ٢٨٦ ٣٥٠	محمد الجفري ٢٨٠
مدائن صالح ٥ ٢٦ ٣١ ٣٩ ٤٩ ٦٧	محمد الخريشه ٢١٥ ٢٣٥
١٨٩	محمد العظمى ٣٢٥
مدرا — جبل ١٦	محمد علي باشا ١٧٨ — ١٨١
الدور — قرية ٣٣٤ ٣٣٥	محمد الغزالي ٣٠٧ ٣٠٩
المدوره — قلعة ٣ ٦٧ ١٠٤	محمد الفاتح — السلطان ٨٩ ١٦١
الدور — محطه ١٩٠ ١٩٨	محمد المجالى ١٧٥ ٢٢٢
مديان ٨ ١٣ ١٩	محمد النهدي — الشيخ ٢٣٤
مدين ١٠٣ ٣٤٩ ٣٥١	المحمد ٢٢٠
المدينه المنوره ٧٦ ٨٣ ٨٤ ٨٥ ٨٦	محمدية — عائله ٣٠٨
١٠٤ ٩٤ ٩٣ ٩٢ ٨٩ ٨٨	محمود ٢٢٦
١٣٨ ١١٣ ١٠٨ ١٠٦ ١٠٥	المحمود ٢٢٠
١٩٢ ١٩٠ ١٨٩ ١٨٨ ١٧٨	المحموديين ٢٢٦ ٢٢٧
١٩٨ ١٩٣	مخنه — قرية ٣٥٢
المراجحه ٢٥١	المحول ٣٢٦
المراجين ٢٢٤ ٢٥٩	المحسين ٣٤٥
مراد — عائله ٢٩٦ ٣٢٢	المحسينين ٢٢٥
المراد — قرية ٣٥٢	المخاتره ٣٥٥
المرادات ٣٥٦	المخادله ٢٩٤

معان — منطقه ٢٠٥					المطيريين ٢٦٥			
معان الحجازيه ١٧٦ ٣٦٠					المطيه ١٩٩			
معان الحجازيه — عشائر ٣٦١ ٣٦٢	٢٠٥	٢٠٤	٢٠٣		مظهر بك رسلان ٢٠٣			
معان الشاميه ١٧٦ ٣٦٠					المعابده ٢٩٩			
معان الشاميه — عشائر ٣٦٠ ٣٦١					المعابره ٣٤٠			
معاوية بن ابي سفيان ٨٣ ١٠٥ ١٠٦					المعادات ٢٦١			
١٠٧ ١٠٨ ١٠٩					معاذ ٢٢٣ ٢٢٨ ٢٥٩			
المعايطه ١٧٣ ٣٥١ — ٣٥٠					معاذ بن جبل ١٠٥			
معبط ٥٤					المعاذى — انظر بن عطيه			
المعراض — ناحيه ١٦٥ ٢٨٩ ٣٠٢					المعاسفه ٣٤٩			
٣١٤ ٣٢٨ — ٣٣٦ ٣٣٧					المعاشير ٢٤٧			
معره النعمان ٢٧٤ ٢٩٩					المعاعيه ٢٥٠ ٢٥١ — ٢٥٣			
المعظم عيسى بن العادل ١٤٧ ١٤٨ ١٤٩					المعاعيه الأزايديه ٢٥٠			
المعظمية ٢٩٦					المعاقله ٣٥٦			
المعدي ٢٢٠					المعمره ٢٤٧			
معين (معينوس) ٥٤	٧٠	٦٨	٦٤	٢٣	٢٢	١٦	٤	معان
المغاريز ٢٦٤	١١٢	١٠٣	٨٨	٨٧	٨٥	٧٥		
المغاصبه ٣٥٧	١٦٢	١٣٧	١٣٦	١٢٤	١٢١			
المغامس ٢٥٥	١٩٣	١٩٢	١٨٩	١٨٠	١٦٦			
مغائر شعيب ٦٧	٢٠٥	٢٠١	١٩٨	١٩٦	١٩٤			
المغابره ٢٨٨	٣٦٠	٢٣٣	٢٣١	٢٢٨	٢٢٢			
المغول ١٥٢ ١٥٣ ١٥٤ ١٥٦ ١٥٧							٣٦٢ ٣٦١	
المغيث الأيوبي ١٥٥							معان — عشائر ٣٦٠ — ٣٦٢	
المغيث عمر ١٥١							معان — قضاء ١٨٣	
المغير — قرية ٢٧٣ ٢٧٧ ٣٠٧							معان — محطه ١٨٩ ١٩٢	

ملكارث - الاله ٧٧	المفرق ٧١ ١٩٩ ٢٣٧ ٣٣٢
الملكاوية ٣٠٨ - ٣٠٩ - ٣٢٠	مفنز - عائلة ٣٧٢
ملكوم - الاله ١٥	المقابله ٣٢٧ ٣٤٠
مليح ٢٥٤ ٢٥٦	مقبلة - قرية ٣٢٧ ٣٢٨ ٣٣٠
مليس دي بلانسي ١٣٠ ١٣٢	المقبليين ٣٦٣
المليفي ٢٥٩	المقداد بن الاسود ٣٢٧
الماليك ١١١ ١٥٢ ١٥٣ - ١٦٠	المقدادية ٢٩٣ ٣٠٦ ٣٢٧
١٦٦ ١٦٥ ١٦١	المقدسي ٢١ ٣٨
الماليك البحريون ١٥٣ - ١٥٩	المقريزي ٣٨
الماليك البرجيون او الشراكسة ١٥٩	مقنا ٩١ ٩٢
١٦٠	المكاور (ماخيروس) ٤٣ ٤٥ ٤٨
الناعبة ٣٧٤	٢٥٤
الناجله ٢٦٠	مكدونيا ٣٦
الناحي ٢٢٠	مكرام ٢٧
الناذره ٦٣ ٦٥	مكة المكرمه ٦١ ٧٦ ٨٣ ٩٠
الناصر ٢٦٠	١٠٧ ١١٣ ١٢١ ١٣٨ ١٣٩
مناع ٢٢٦	١٦٦ ١٧٨ ١٨٨ ١٩٨ ٢٠٣
المناع ٢٢٧	الملاحيم ٣٦٢ ٣٦٣
المناعين ١٧٦ ٢٢٦ ٢٢٧	الملاعبه ٣١٦
المناعية ١٠	ملاقي الايتام - وادي ١٣١
المناور ٢٢٠	الملح - وادي ٢٥
المنابعه ٢٢٧	الملحان ٢٥٥
منتريال - اماره ١٢٤	ملك شاه ١١٦
منتريال، قلعه - انظر الشوبك	الملك الظاهر - انظر بيرس
المتفق ٢٦٨	ملكما - قرية ٣٠٨ ٣٢٠

المواجهه ٣٢٨ ٣٤٩	منلح — قرية ٣١٧ ٣٣٧
المواسات ٢٢٤	التندر ٦٣ ٦٤ ٦٥
المواسى ٢٦٤	التندر بن الحارث ٦٤
المواضر ٢٢٣	منسه ١٧
المواضرين ٢٢٥	منصور — الشيخ ٣٦٩
المواضيه ٣٥٨	المنصور بن عبد العزيز ١٤٧
مؤته — قرية ٨٦ ٨٧ ٨٨ ١٧٢ ٣٤٣	منور بن زين ٢١٩
مؤته — غزوه ٨٦—٨٩	منيوس ٤٩
الموجب — نهر ١٣ ١٧ ١٩ ٢٢ ٣٥	المنيد ٢٣٧
٢٥٠ ١٨٣ ٤٩ ٤٦	المهادوه ٣٤١
الموجب — وادى ١٣ ١٩ ٢٢ ٣٥ ٣٩	المهادين ٢٢٣ ٣٥
٣٥٩ ٣٥٨ ١٧٣ ١٦٧-٧٤ ٥٢	المهائنه ٣٥٥
موره — جزيرة ١٧٩	المهائفي ٢٧١
موريس ٧٤ ١٢٤	مه خوش ٣٧٢
موزى — وادى ١١٧	المهداوية ١٦٦ ١٦٧ ١٦٨ ٢٦٩
الموسى ٣٣٥	المهدى ٨٣
موسى — النبي ٨ ١٥ ١٦ ١٧ ١٨	المهره ٢٣٨
٦٣ ٢٠	المهنا ٢٢٠
موسى — عين — انظر عين	المهيدات ٣٢٢ ٣٤٠ ٣٤١
موسى — وادى — انظر وادى	المهيرات ٢٦٣ ٣١٧ ٣٤٤
موسى بن نصير ١١٠	مؤاب ٨ ١١ ١٣ ١٤ ١٦ ١٧
موسى المحمد ٢٨١	١٩ ٢٠ ٢١ ٢٢ ٢٣ ٢٦
موسى النعمان ٣٠٩	٢٧ ٢٨ ٢٩ ٣٣ ٣٥ ٣٨
موسيرا ١٥٨	٤٣ ٤٤ ٥٢ ٦٠ ٩٨ ١٠٣
الموصل ١٢٣ ١٢٦ ١٢٨ ١٣٢ ١٣٣	المؤابيون ١٥ ١٧ ١٩ ٣٥ ٤٣



٢٣ ٢٢ ٢١ ١٤ ١٣ ٨	ميشع	٣٥٢ ١٥٢
	ميلاجر ٤٩	الموقر - حصن ١١٠
	ميلسند ١٢٤	المومنيه ٢٤٧ ٢٩٩ ٣٠٠
٢٦	مير وداش بالادان	الميايصة ٣٠٤
	مينا - فرعون ٩	ميسون ابنة بجدل الكلية ١٠٩

## حرف النون

١٥٢ ١٥١	الناصر يوسف	٦٤	النايعة الديباني
٢٤٨ ١٧٧ ١٤٩ ١٣٧ ١٢٤	الناصر	١٦٩ ١٥٠ ١٤٤ ١٤٣ ١٢٤	نابلس
٢٨٦ ٢٨٤ ٢٨٣ ٢٧٦ ٢٤٩		٢٤٦ ١٨٣ ١٧٩ ١٧١ ١٧٠	
٣٤٨ ٣٠٨ ٣٠١ ٢٩١ ٢٩٠		٢٩٦ ٢٧٣ ٢٧١ ٢٦٤ ٢٥٦	
٣٥١		٣٢٩ ٣٢٢ ٣٠٥ ٣٠١ ٢٩٨	
٢٨٩ ٢٨٨	ناطقة - قرية	٣٧٠	
٣١ ٢٩	ناطمو	١٨١	نابلس - متصرفية
١٧٩	نافارينو - واقعة	١٧٨	نابليون بونابرت
٢٤٧ ١٩٥ ١٩٤	ناعور - قرية	٣٧٠	الناطوخاي - قبائل
٣٤٧ ٢٨٥ ٢٦٩ ٢٦٧ ٢٦٦		٢٠	ناحاش
٣٧٢ ٣٧١ ٣٧٠		٣٩	ناذيرو
	نا - جبل - انظر نو .	١٩٣	ناصر - الشريف
	نايوت بن اسماعيل ٣١	٢١٣	الناصر
	النبط ٣١	١٥٨ ١٥٧	الناصر بن قلاوون
	نعلقي ٣١	١٥٠ ١٤٩	الناصر داود بن المعظم عيسى
٢٢ ١٨	نو - جبل	١٥١	

النصراويين ٣٤٨	٣٤ ٣٣ ٣٢ ٣١ ١٨	نبوختنصر
نصف جيل - قرية ٢٤٨	٢٤٩ -	النبور
نصيب ١٧٩		نونيد ٣٤
نصير بن توبة ٢٨٩		النييط ٢١٤
النصيرات ١٦٥ ٢٢٥ ٢٥٤ ٢٥٥		النجدات ٢٣١ ٣٠٠
٢٨١ ٢٨٢ ٢٨٩		النجارات ٢٢٤
النعامنة ٣٠٩		نجاشي الجشه ١١٠
النعامة ٢٤٥	٢٣٦ ٢٢٦ ١٧٧ ١٦٦ ١٣٦	نجد ٦
النعسان ٢٣٩ ٢٧٨	٢٦٠ ٢٥٩ ٢٥٨ ٢٥٣ ٢٤٢	
نيسان بن رواد ٢٧٨	٢٨٤ ٢٧٠ ٢٦٥ ٢٦٤ ٢٦١	
النعمان ٣٠٩ - ٣١٠		نجران ١٠٤
النعمان بن عمرو ٦٠		نجل ٧١ ٧٣ ١٢١
النعمان بن المنذر ٦٥		نجلا - انظر نجل
النعيمات ٢٣٩ ٢٤٤ ٢٦٠ - ٢٦١		نجم الدين ايوب ١٢٨
٢٧٠ ٣٥٩ ٣٦٣		نجمة العريزات ٢٥١
النعيمة - قرية ٢٧٤ ٢٨٢ ٢٨٣		نحله - قرية ٢٤٣
٢٨٤ ٢٨٨ ٢٨٩ ٢٩١ ٢٩٦		نخل ١٨٠
النفاين ٢٢٥		نخله ٩٠
النفود ٢٧		رجال شاروزر ٣٤
النقارشة ٢٨٩		النسا ٣٦٠
النقب ١٦		النسور ٢٤٢
نقب الشتار ١١٢ ١٣٧		النشره ٢٢٥
نقب العقبة ١٥٨		النصارات ٣٦٦
النقية ٢٥٥		النصاصره ٢٦٠
نلسون - الاميرال ١٧٨		النصاره ٣١٦ ٣٣٤
		النصر ٢٥٥

النواقات ٢٢٤	النمارنة ٢٧٨
النوايسه ١٧٣ ٣٥٤—٣٥٣	نمد جقوه ٣٧٢
نوح ٥	النمر ٢٢٠ ٢٦٩
النوحه ٣٣٤	نمر بن حمدان ١٦٧ ١٦٩ ١٧٠
نور الدين ابن زنكى — انظر ابن زنكى	النمرات ٣٤١
نور الدين الرومى ٣٠٨	نمرين — قرية ٢٧٨
نورثامبرلاندى ٧٧	نمرين — غور — انظر غور
نورس بك ١٨٥	النمفيوم ٣٨
النوفل ٢٢٠ ٢٦٩	النمنام ٢١٤
نوفل المعجمي ١٦٦ ٢٦٥ ٢٦٦	النموره ٢٩٠ ٣٠٣ ٣١٣
نولده — الدكتور ١١١	النميسات ٢٥٦
النوران ٢٢٠ ٢٣٨	النملا ٢٢٥
النويصر ٢٤٨ ٢٥٢ ٢٩١	النهود ٢١٤
النويمى ٢٢١	نوى — قرية ٣٤٠
نيجر ٥٣	نوابسه ٣٧٢
نيخو ٣٢	النوابشه ٣٥٧
النيل — دلتا ١٤٩	النوابطه ٢٢٥
النيل — نهر ١٣٩ ١٥٣	النواصره ٢٢٧ ٢٩٠ ٣٠٥ ٣٣٤
النيل — وادي ١٠ ١٥٦	٣٣٩
نين — قرية ٢٧٦	النواضحه ٢٣٧
نينوى ٢٤ ٢٥ ٢٦ ٢٧ ٢٨ ٢٩	النواضحه ٢٥٤ — انظر السواخير ايضاً
٣٠ ٣٢ ٥٩	النوافله ٣٦٥

## حرف الهاء

المديان ٢٣٣	المهاجرين ٩
المديب ٢١٤ ٢٥٤	هادريان — الأمبراطور ٥٢ ٧٢ ٧٤
المديبات ٣١٣	١١٢
المديل ٢٧٠	هادريان بطرامتروبوليس ٥٢
هراقليس ٧٨	هارون ١٦
هربرت صموئيل — السير ٢٠٢	هارون — جبل ١٤ ١٦ ١١٩ ١٥٨
هرقل — الأمبراطور ٥٩ ٦٥ ٨٦	هازائل ٢٥
١٠٢ ٩٨ ٨٩ ٨٧	هازو ٢٨
هركانوس ٤٠ ٤١	الهاشم ٢٥٤
الهروط ٢٥٤	هام — قرية ٢٩١
الهرشات ٣٤٢	هامبشير ٥٢
الهزايه ٢٣٩ ٢٨٠ ٣٤١	الهاميه ٢٩١
الهزومات ٣٤٥	هبالوس ٦٩ ٧٠
الهزيم ٩٩ — ٢١٦	الهباهه ٣٦٣
الهشايه ٢٢٥	هبوس ٤٦
هقلا ٧١	هتيم — قبيلة ٢٢٨
الهقيش ١٧٣ ٢١٩ ٢٢٠	الهديات ٢٢٧
هكس باشا ١٨٧	الهديه ٢٢١
الهكسوس ١٣	هدد — الملك ١٩
الهلال الخصب ٦ ٣١ ٢١٥ ٢٢٢	هدد الثاني ٢١
٢٣٥	هدد الثالث ٢١

٣٨ ٣٧ ٣١ المستر — هور سفيلد	٣٤٦ — ٣٤٥ ٣٠٧ ٣٠٣	المحلات
٧٩		٣٦١
هوشع ٣٢		هلبا سويد ٢٢٣ ٢٥٣
هوكارت ٦ ٦٠		الهلين ٢٢٥
هولاكو ابن تولى ١٥٤		الهسة ٣٥١ — ٣٥٢
هولو باشا ١٧٠ ١٧١		الهلبي ١٦٤ ٣٦٢
الهون — خربة ٢٥٠		الهليل ٢٢١
الهون — قبائل ٥٦		الهمران ٢٢٣
الهوما — وادي ٢٥٤		همفري الثالث اف تورون ١٣٠
الهومل ٣٥٧		همفري الرابع ١٤١
الهياب ٢٣٧		الهملان ٢٥٩
الهيديان — وادي ٢٥٤		الهميسات ٢٥٧
هيرووس ٤٧ ٤٨ ٥٠ ٧٧		الهنادي ٢٥١
هيرووس اتيناس ٤٤		الهنانده ٢٩١
هيرووس تراكي ٥٠ ١٤٧		الهناهات ٢٢٤
هيرودياس ٥٠		الهند ٣٦ ٦٨ ١٠٩
الهيروديون ١٨		الهندوس ٦ ٣٦
الهييش — غابة ١٩٣		هناريا ١١٨
الهييشه ٢٢٥		هوازن ٢١٣ ٢٥٣
الهييلات ٢٧٨		المواوشه ٢٥٤ ٢٥٥
هيليوغابالوس ١١٢		هوج — الملك ١٢٨
هيوكونت فيرمندوا ١١٨	٣٣١ ٢٩١ ٢٦٣	هود — خربة ٢٦٣
		هور — جبل ١٤ ١٦

## حرف الواو

٣٣٠ ٣٢٧ ٣٠٢ ٢٦٧ ٢٦٢	١٩٤ ١٨٧ ٤١ ٤٠	وادي السير
٣٤٢ — ٣٣٦	٢٥٢ ٢٤١ ٢٠١ ١٩٧ ١٩٥	
الولاية العربية ٥٣ ٥٥ ٥٦ ٧٠ ٧٢	٣٧٠ ٢٦٤ ٢٦٠	وادي الشتا ٢٦٠
٨٠		
الولاية العربية اللبنانية السامية ٥٥	١١٩ ٩١ ٨١ ٦٧ ٣١	وادي موسى
ولد علي — قبيلة ٨٨ ٢٣٩ ٣١٥	٢٩٦ ٢٢١ ٢٠٥ ١٧٦ ١٢٤	
ويليام دي متفترات ١٤٣	٣٦٣ ٣٦١ ٣٦٠ ٣٥٣ ٣٤٨	
الوليد بن عبد الملك ١١٠ ١١١	٢٠٦ — ٢٠٥	وادي موسى — ثورة
الوليد الثاني ١١١	٣٦٦ ٣٦٤	وادي موسى — عشائر
الوقفية ٢٩١		الواقوصه — واقعة ١٠٢
الوقيات ٢٢٣	١٤٣ ١٤٢ ١٤١	الوالا — وادي
الوعيرا ١٢١ ١٢٤ ١٣٧	٢٨٩ ٢٧٠ ٢٢٦ ٢١٧	وائل
الوني ٣٢٤		الوجه ٥١
الوهبات ٣٤٦		الوحيضا ١٧
وهبة — عائلة ٢٤١		ود — صنم ١١٥
الوهايون ١٧٧ — ١٧٨ ٢٠٤ ٢٠٥		الودعان ٢٣٨
٢٣٧		ودغ — ميناء ١٨٩
الوهادنه — خربة ٢٨٤ ٢٩٣ ٢٩٤		الوردات ٣٠٥
٢٩٥ ٢٩٦ ٢٩٧ ٢٩٨ ٣١٩		الورقان ٣٤٤
٣٥٤ ٣٣٠		الورود ٢١٤
الوهيدا ١٩٣		الوسطيه — قرية ١٨١
الوهيدات ١٧٤ ٢٢٧	١٨٣ ١٨١ ١٦٥	الوسطيه — ناحية

## حرف اليا

يديع ٢٨ ٢٩	اليابس — وادى ١١
اليرموك — نهر ١٧ ٤٣ ٩٨ ٩٩	يايشي ١١
١٠١ ١٠٢ ١١٩	يابش جلعاد ١١ ٢٠
اليرموك — وادى ٣ ٤٢ ١٢٠ ٢٠٣	ياتى — الملكة ٢٧
اليرموك — واقعه ١٠١-١٠٢ ٣٢٧	ياجوز — قرية ١٧
يزيد الأول الخليفة ١٠٩	اليادوده — قرية ٢٥٧ ٢٥٩
يزيد الثانى — الخليفة ١١١	ياذا ٢٩
يزيد الثالث — الخليفة ١١٠	الياروط ٣٤٩
يزيد بن ابي سفيان ٩٦ ٩٧ ٩٨ ١٠٠	اليازجين ٢٦١
١٠١ ١٠٢ ١٠٥	الياسين ٢٤٣
اليسفة ٢٦٦	ياشى — معاهدة ٣٦٩
اليصابات ١٤١ ٣٠٣ ٢٩٠ ٢٠٠ ١٨٧	يافا ١٠٣ ١٨٧ ٢٠٠ ٢٢٩ ٣٢٥
يطه — قرية ٢٤١	ياقوق — قرية ٢٨٨
اليعاقب ٣٥٣	يلا — قرية ٣١٤ ٣١٥ ٣١٦
يعقوب ١٣ ١٨ ٢٤٨	يينة ٩٤
اليعقوب ٣٣٤	يوق (الزرقاء) ١٢ ١٧ ٤٩
يفطه — قرية ٣٦١	اليتم — وادى ١٣١
يقطان — انظر قحطان	يثرب ٥
يقثيل ٢٥	يجبه ١٩
اليمامه ٥ ٩٣	اليحي ٣٥٢
اليمن ٥ ٦ ٦٠ ٦١ ٩١ ٩٣ ٩٦	
١٠٨ ١٣٦ ١٥٢ ٢٢٨ ٢٩٧	

يودامون ٦٦ ٦٩	٣١٦ ٣١٥ ٦٩	ينبع
يودوما ٢٧ ٢٨ ٢٤	٣٧٢	بنجج — نهر
يوسف ٤٠	٢٢	يهوا
يوسف باشا — الوالي ١٧٧	٢٣	يهوشافط
يوسف البركات ٢٩٨ ٣٢٣ ٣٢٤	٤١ ٣٥ ٣٣ ٢٥ ٢٣ ٢١	اليهود
يوسف المجالي ١٧٤ ١٧٥	٤٧ ٤٦ ٤٥ ٤٤ ٤٣ ٤٢	
يوسفوس ٣١ ٤٠	١١٧ ١٠٤ ٩٨ ٩١ ٥١ ٤٩	
يوسوس سيزاريا ١٠	٣٣ ٣٢ ٣١ ٢٧ ٢٥ ١٣	يهوذا
اليونان ٨ ٣٦ — ٤٥ ٥١ ٥٦ ٧٨	٤٧ ٤٣ ٤١ ٤١	
١٧٩ ١١٨		يهوياقيم ٣٣
اليونانيون ٣٧		يهويا كين ٣٣
يونس بن ابي ريحة ٢٥٥		يؤاب ٢٠
يوم اباغ ٦٤		يؤابو ٢٨
يوم حليمه ٦٤		يوتحا ٢٨ ٢٩ ٣٠
يوم ذات الحيار ٦٤		يوحنا بن رؤبة ٩٠ ٩١
		يوحنا الممدان ٥٠

